

2019 ЯНВАРЬ

Клапаны для отопительных приборов

Коллекторы и коллекторные сборки

Шаровые краны и задвижки

Трубы и фитинги

Балансировочные клапаны

Арматура для котельных

Системы панельного отопления и охлаждения

Приборы и системы учёта тепла и воды

Тепловые пункты

КАТАЛОГ ПРОДУКЦИИ

РЕГУЛИРУЮЩАЯ АРМАТУРА ДЛЯ РАДИАТОРОВ

> РУЧНЫЕ КЛАПАНЫ	2
> ТЕРМОСТАТИЧЕСКИЕ КЛАПАНЫ	3
> КЛАПАНЫ С ПРЕДВАРИТЕЛЬНОЙ РЕГУЛИРОВКОЙ	4
> КЛАПАНЫ С ПРЕДНАСТРОЙКОЙ И ДИНАМИЧЕСКИМ РЕГУЛИРОВАНИЕМ РАСХОДА	5
> КЛАПАНЫ С УВЕЛИЧЕННЫМ ПРОХОДОМ	5
> ОТСЕЧНЫЕ КЛАПАНЫ	6
> ТЕРМОСТАТИЧЕСКИЕ ГОЛОВКИ	7
> КОМПЛЕКТЫ ДЛЯ ОТОПИТЕЛЬНЫХ ПРИБОРОВ	8
> БЕСПРОВОДНАЯ СИСТЕМА КЛИМАДОМОТИС	9
> КЛАПАНЫ ХРОМИРОВАННЫЕ С ГЛЯНЦЕВЫМ ПОКРЫТИЕМ	10
> КЛАПАНЫ НИЖНЕГО ПОДКЛЮЧЕНИЯ ДЛЯ ДВУХТРУБНЫХ СИСТЕМ	11
> КЛАПАНЫ НИЖНЕГО ПОДКЛЮЧЕНИЯ ДЛЯ ОДНОТРУБНЫХ СИСТЕМ	12
> ЗОНДЫ	13
> КЛАПАНЫ ДЛЯ СТАЛЬНЫХ ПАНЕЛЬНЫХ РАДИАТОРОВ	13
> АКСЕССУАРЫ ДЛЯ РАДИАТОРОВ	14
> КОМПЛЕКТУЮЩИЕ ДЛЯ РАДИАТОРНЫХ КЛАПАНОВ	17



> РУЧНЫЕ КЛАПАНЫ

R5TG

КОД	РАЗМЕР	ЦЕНА, €	□	⊞
R5X032	3/8"	6,91	1	50
R5X033	1/2"	7,46	1	50
R5X034	3/4"*	12,58	5	50
R5X035	1"*	22,97	2	20

*Отвод без герметичной прокладки

Угловой ручной клапан, хромированный, отвод с герметичной прокладкой.



R6TG

КОД	РАЗМЕР	ЦЕНА, €	□	⊞
R6X032	3/8"	7,94	1	50
R6X033	1/2"	8,62	1	50
R6X034	3/4"*	14,41	5	50
R6X035	1"*	26,43	2	20

*Отвод без герметичной прокладки

Прямой ручной клапан, хромированный, отвод с герметичной прокладкой.



R25TG

КОД	РАЗМЕР	ЦЕНА, €	□	⊞
R25X032	3/8" x 16	7,28	1	50
R25X033	1/2" x 16	7,28	1	50
R25X034	1/2" x 18	8,27	1	50

*Отвод без герметичной прокладки

Угловой ручной клапан, хромированный, отвод с герметичной прокладкой, подсоединение с наружной резьбой.

INFO

Для подсоединения трубы применять переходники R178, R179 или R179AM



R27TG

КОД	РАЗМЕР	ЦЕНА, €	□	⊞
R27X032	3/8" x 16	8,39	1	50
R27X033	1/2" x 16	8,39	1	50
R27X034	1/2" x 18	9,52	1	50

*Отвод без герметичной прокладки

Прямой ручной клапан, хромированный, отвод с герметичной прокладкой, подсоединение с наружной резьбой.

INFO

Для подсоединения трубы применять переходники R178, R179 или R179AM



R705A

КОД	РАЗМЕР	ЦЕНА, €	□	⊞
R705X013	1/2"	6,09	10	100

Угловой ручной клапан компактной серии, хромированный, отвод с герметичной прокладкой.



R706A

КОД	РАЗМЕР	ЦЕНА, €	□	⊞
R706X013	1/2"	6,70	5	50

Прямой ручной клапан компактной серии, хромированный, отвод с герметичной прокладкой.



Отвод с самоуплотняющейся прокладкой

Клапаны соединяются с отопительным прибором корпусом посредством хвостовика с самоуплотняющейся прокладкой из эластомерного материала. Без необходимости использования пеньки, пасты или других уплотнительных материалов, можно быстро и надежно производить соединения.



> ТЕРМОСТАТИЧЕСКИЕ КЛАПАНЫ

R421TG

КОД	РАЗМЕР	ЦЕНА, €	□	⊞
R421X132	3/8"	9,09	1	50
R421X133	1/2"	9,07	1	50
R421X034	3/4" *	13,26	5	50
R421X035	1" *	22,33	2	50

*Отвод без герметичной прокладки

Угловой микрометрический термостатический клапан, хромированный, отвод с герметичной прокладкой.



R422TG

КОД	РАЗМЕР	ЦЕНА, €	□	⊞
R422X132	3/8"	9,39	1	50
R422X133	1/2"	9,39	1	50
R422X034	3/4" *	13,12	1	50
R422X035	1" *	23,19	1	50

*Отвод без герметичной прокладки

Прямой микрометрический термостатический клапан, хромированный, отвод с герметичной прокладкой.



R431TG

КОД	РАЗМЕР	ЦЕНА, €	□	⊞
R431X032	3/8" x 16	8,44	1	50
R431X033	1/2" x 16	8,44	1	50
R431X034	1/2" x 18	9,19	1	50
R431EX037	1/2" x 3/4" E	9,75	1	50

Угловой микрометрический термостатический клапан, хромированный, отвод с герметичной прокладкой, подсоединение с наружной резьбой.

INFO

Для подсоединения трубы применять переходники R178, R179 или R179AM



R432TG

КОД	РАЗМЕР	ЦЕНА, €	□	⊞
R432X032	3/8" x 16	8,87	1	50
R432X033	1/2" x 16	8,87	1	50
R432X034	1/2" x 18	9,66	1	50
R432EX037	1/2" x 3/4" E	10,21	1	50

Прямой микрометрический термостатический клапан, хромированный, отвод с герметичной прокладкой, подсоединение с наружной резьбой.

INFO

Для подсоединения трубы применять переходники R178, R179 или R179AM



R401TG

КОД	РАЗМЕР	ЦЕНА, €	□	⊞
R401X132	3/8"	7,09	1	50
R401X133	1/2"	7,07	1	50
R401X034	3/4" *	11,01	5	50
R401X035	1" *	18,25	2	20

*Отвод без герметичной прокладки

Угловой термостатический клапан, хромированный, отвод с герметичной прокладкой.



R402TG

КОД	РАЗМЕР	ЦЕНА, €	□	⊞
R402X132	3/8"	7,40	1	50
R402X133	1/2"	7,41	1	50
R402X034	3/4" *	10,90	5	50
R402X035	1" *	18,93	2	20

*Отвод без герметичной прокладки

Прямой термостатический клапан, хромированный, отвод с герметичной прокладкой.



R411TG

КОД	РАЗМЕР	ЦЕНА, €	□	⊞
R411X032	3/8" x 16	7,64	1	50
R411X033	1/2" x 16	7,64	1	50
R411X034	1/2" x 18	8,33	1	50

Угловой термостатический клапан, хромированный, отвод с герметичной прокладкой, подсоединение с наружной резьбой.

INFO

Для подсоединения трубы применять переходники R178, R179 или R179AM



R412TG

КОД	РАЗМЕР	ЦЕНА, €	□	⊞
R412X032	3/8" x 16	7,89	1	50
R412X033	1/2" x 16	7,89	1	50
R412X034	1/2" x 18	8,60	1	50

Прямой термостатический клапан, хромированный, отвод с герметичной прокладкой, подсоединение с наружной резьбой.

INFO

Для подсоединения трубы применять переходники R178, R179 или R179AM



R435TG

КОД	РАЗМЕР	ЦЕНА, €	□	⊞
R435X053	1/2"	12,72	1	50
R435X062	1/2" x 16	12,56	1	50
R435X043	1/2" x 18	12,56	1	50

Угловой осевой микрометрический термостатический клапан, хромированный, отвод с герметичной прокладкой

INFO

R435X062, R435X043: Присоединение трубы с помощью адаптера, следует использовать R178, R179 или R179AM



R415TG

КОД	РАЗМЕР	ЦЕНА, €	□	⊞
R415X033	1/2"	11,13	1	50
R415X042	1/2" x 16	10,26	1	50
R415X043	1/2" x 18	10,62	1	50

Угловой осевой термостатический клапан, хромированный, отвод с герметичной прокладкой, подсоединение с наружной резьбой.

INFO

R415X042, R415X043: Присоединение трубы с помощью адаптера, следует использовать R178, R179 или R179AM.



R403TG

Правый

КОД	РАЗМЕР	ЦЕНА, €	□	⊞
R403X034	1/2" x 18	12,98	1	50
R403X062	3/8" x 3/8"	14,30	1	50
R403X064	1/2" x 1/2"	12,98	1	50

Левый

КОД	РАЗМЕР	ЦЕНА, €	□	⊞
R403X024	1/2" x 18	12,98	1	50
R403X052	3/8" x 3/8"	14,30	1	50
R403X054	1/2" x 1/2"	12,98	1	50

Угловой термостатический клапан двухплоскостной, левый или правый, хромированный, отвод с герметичной прокладкой.

INFO

Для подсоединения трубы применять переходники R178, R179 или R179AM



> КЛАПАНЫ С ПРЕДВАРИТЕЛЬНОЙ РЕГУЛИРОВКОЙ

Клапаны серии PTG имеют специальный регулировочный винт, который, в зависимости от заданного положения, определяет сечение прохода жидкости, создавая, таким образом, требуемую потерю напора в гидравлическом контуре. Эти клапаны могут, таким образом, быть предварительно настроены с целью обеспечения эффективной балансировки самого контура. Сочетание с термостатическими головками и радиаторными хронотермостатами обеспечивает реальное энергосбережение.

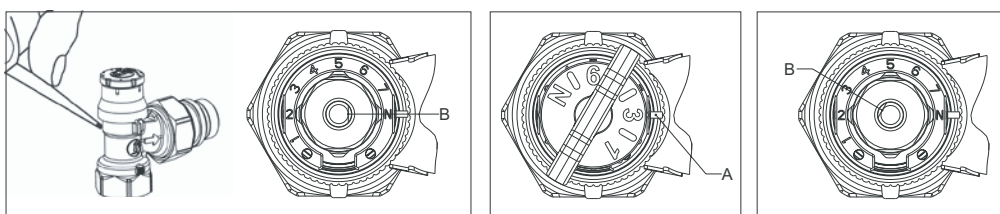

1. Снять красный колпачок с помощью отвертки. Шток (деталь В) находится в положение N = Все открыто.

2. Повернуть шток винта специальным нумерованным ключом. Установить требуемый номер преднастройки, указанный на регулировочном ключе, напротив метки А на корпусе клапана.

3. При снятии ключа шток (деталь В) останется в требуемом положении преднастройки, определяемой по номеру на кольце клапана. Положения настройки: 1, 2, 3, 4, 5, 6, 7, N = Все открыто.

R401PTG

КОД	РАЗМЕР	ЦЕНА, €	□	⊞
R401PX232	3/8"	12,93	10	100
R401PX233	1/2"	12,93	5	50
R401PX234	3/4"	20,42	5	50

Угловой термостатический клапан с предварительной настройкой, хромированный, отвод с герметичной прокладкой.

INFO

Для настройки использовать ключ R73P.



R73PY010



R402PTG

КОД	РАЗМЕР	ЦЕНА, €	□	⊞
R402PX232	3/8"	14,05	5	50
R402PX233	1/2"	14,05	10	100
R402PX234	3/4"	21,20	5	50

Прямой термостатический клапан с предварительной настройкой, хромированный, отвод с герметичной прокладкой.

INFO

Для настройки использовать ключ R73P.



R73PY010



R411PTG

КОД	РАЗМЕР	ЦЕНА, €	□	⊞
R411PX232	3/8" x 16	12,56	1	10
R411PX233	1/2" x 16	12,62	1	10

Угловой термостатический клапан с предварительной настройкой, хромированный, отвод с герметичной прокладкой, подсоединение с наружной резьбой.

INFO

Для настройки использовать ключ R73P.



R73PY010

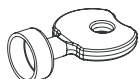

R412PTG

КОД	РАЗМЕР	ЦЕНА, €	□	⊞
R412PX232	3/8" x 16	13,07	1	10
R412PX233	1/2" x 16	13,16	1	10

Прямой термостатический клапан с предварительной настройкой, хромированный, отвод с герметичной прокладкой, подсоединение с наружной резьбой.

INFO

Для настройки использовать ключ R73P.



R73PY010

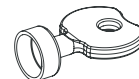

R415PTG

КОД	РАЗМЕР	ЦЕНА, €	□	⊞
R415PX242	1/2" x 16	19,88	1	50

Угловой осевой термостатический клапан с предварительной настройкой, хромированный, отвод с герметичной прокладкой.

INFO

Для настройки использовать ключ R73P.



R73PY010



R438P

КОД	РАЗМЕР	ЦЕНА, €	□	⊞
R438PX037	1/2" x 3/4"E	36,72	1	-

Группа термостатическая для двухтрубных систем с угловым клапаном с предварительной настройкой.

INFO

Для настройки использовать ключ R73P. Для подсоединения трубы применять переходники R178, R179 или R179AM. Поставляется без хромированной трубки R194.



> КЛАПАНЫ С ПРЕДНАСТРОЙКОЙ И ДИНАМИЧЕСКИМ РЕГУЛИРОВАНИЕМ РАСХОДА

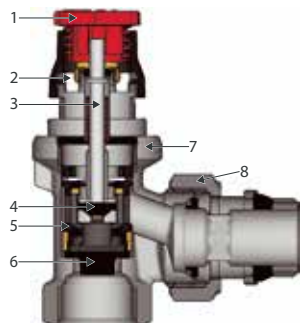

Клапаны термостатические серии DB предназначены для регулирования расхода теплоносителя поступающего в прибор отопления (радиатор). Клапаны имеют дополнительную функцию поддержания постоянного значения расхода (преднастройка), для этого в конструкции предусмотрен встроенный картридж с возможностью ручного регулирования (настройки). Предустановленный расход остается постоянным в случае изменений нагрузки внутри системы при закрытии или открытии других клапанов.

Расход является полностью независимым от перепада давления в диапазоне граничных значений.

Требуемый расход устанавливается непосредственно на картридже с помощью ключа настройки R73P, сложные вычисления для потерь давления и балансировки не требуются, благодаря этому время ввода в эксплуатацию уменьшается. Максимальный перепад давления для клапанов серии DB составляет 150 кПа, и это существенно расширяет их область применения.

Для термостатического регулирования необходимо применять термоголовки с присоединением CLIP-CLAP серий K470, K470W, R460, R468, R470.

1. Пластиковый колпачок; 2. Пластиковое индикаторное кольцо; 3. Шток из нержавеющей стали; 4. Пробка EPDM; 5. Регулировка сепаратора; 6. Балансировочная мембрана; 7. Корпус клапана (латунь); 8. Латунный отвод с прокладкой из EPDM.

R401DB

КОД	РАЗМЕР	ЦЕНА, €	□	⊞
R401DBX032	3/8"	33,44	1	50
R401DBX033	1/2"	33,44	1	50

Угловой термостатический клапан с автоматическим динамическим регулированием расхода, хромированный, отвод с герметичной прокладкой.



NEW

R402DB

КОД	РАЗМЕР	ЦЕНА, €	□	⊞
R402DBX032	3/8"	34,15	1	50
R402DBX033	1/2"	34,15	1	50

Прямой термостатический клапан с автоматическим динамическим регулированием расхода, хромированный, отвод с герметичной прокладкой.



NEW

R415DB

КОД	РАЗМЕР	ЦЕНА, €	□	⊞
R415DBX033	1/2"	37,40	1	50

Угловой осевой термостатический клапан с автоматическим динамическим регулированием расхода, хромированный, отвод с герметичной прокладкой.



NEW

> КЛАПАНЫ С УВЕЛИЧЕННЫМ ПРОХОДОМ

R401D

КОД	РАЗМЕР	ЦЕНА, €	□	⊞
R401DX003	1/2"	7,51	5	50
R401DX004	3/4"	12,78	5	50

Угловой термостатический клапан с увеличенным проходом, хромированный. Увеличенный проход для размера 3/4".



R402D

КОД	РАЗМЕР	ЦЕНА, €	□	⊞
R402DX003	1/2"	10,34	10	100
R402DX004	3/4"	17,46	5	50

Прямой термостатический клапан с увеличенным проходом, хромированный. Увеличенный проход для размера 3/4".



R401H

КОД	РАЗМЕР	ЦЕНА, €	□	⊞
R401HX003	1/2"	10,64	1	50
R401HX004	3/4"	18,04	5	50
R401QH004	3/4"	14,59	1	50

Угловой термостатический клапан (подключение термостатической головки – резьба 30 x 1,5 мм). Увеличенный проход для размера 3/4".

INFO

Совместим с термоголовками R460H, R468H, K470H, R470H.

R403H

КОД	РАЗМЕР	ЦЕНА, €	□	⊞
R403HX023	1/2" - левый	14,75	1	50
R403HX033	1/2" - правый	14,75	1	50

Клапан термостатический с резьбой 30 x 1,5 мм, с защитным колпачком, угловой, хромированный, подключение со стороны трубопровода внутренняя трубная резьба.

INFO

Совместим с термоголовками R460H, R468H, K470H, R470H.



R402H

КОД	РАЗМЕР	ЦЕНА, €	□	⊞
R402HX003	1/2"	11,13	1	50
R402HX004	3/4"	16,91	5	50
R402QH004	3/4"	16,37	1	50

Прямой термостатический клапан (подключение термостатической головки – резьба 30 x 1,5 мм). Увеличенный проход для размера 3/4".

INFO

Совместим с термоголовками R460H, R468H, K470H, R470H.

R415H

КОД	РАЗМЕР	ЦЕНА, €	□	⊞
R415HX003	1/2"	12,77	1	50

Угловой осевой термостатический клапан, хромированный (подключение термостатической головки – резьба 30 x 1,5 мм).

INFO

Совместим с термоголовками R460H, R468H, K470H, R470H.



> ОТСЕЧНЫЕ КЛАПАНЫ

R16TG

КОД	РАЗМЕР	ЦЕНА, €	□	⊞
R16X032	3/8"	4,61	1	50
R16X033	1/2"	5,18	1	50
R16EX037	1/2" x 3/4" E	6,76	1	50

Угловой отсечной клапан, хромированный, отвод с герметичной прокладкой.



R17TG

КОД	РАЗМЕР	ЦЕНА, €	□	⊞
R17X032	3/8"	5,03	1	50
R17X033	1/2"	5,62	1	50
R17EX037	1/2" x 3/4" E	7,09	1	50

Прямой отсечной клапан, хромированный, отвод с герметичной прокладкой.



R16D2

КОД	РАЗМЕР	ЦЕНА, €	□	⊞
R16DX002	3/8"	5,25	10	100
R16DX003	1/2"	6,01	10	100
R16DX004	3/4"	7,99	5	50

Угловой отсечной клапан, хромированный.

INFO

Отвод в соответствии с DIN 3842



R17D2

КОД	РАЗМЕР	ЦЕНА, €	□	⊞
R17DX002	3/8"	5,37	10	100
R17DX003	1/2"	6,48	10	100
R17DX004	3/4"	8,69	5	50

Прямой отсечной клапан, хромированный.

INFO

Отвод в соответствии с DIN 3842



R14TG

КОД	РАЗМЕР	ЦЕНА, €	□	⊞
R14X032	3/8"	5,91	1	50
R14X033	1/2"	7,02	1	50
R14X034	3/4" *	11,34	5	50
R14X035	1" *	18,14	2	20
R14X036	1 1/4" *	31,09	2	20

*Отвод без герметичной прокладки, с латунными колпачками

Угловой отсечной клапан, хромированный, отвод с герметичной прокладкой.



R15TG

КОД	РАЗМЕР	ЦЕНА, €	□	⊞
R15X032	3/8"	6,55	1	50
R15X033	1/2"	7,82	1	50
R15X034	3/4" *	12,58	5	50
R15X035	1" *	20,19	2	20
R15X036	1 1/4" *	34,49	2	20

*Отвод без герметичной прокладки, с латунными колпачками

Прямой отсечной клапан, хромированный, отвод с герметичной прокладкой.



R29TG

КОД	РАЗМЕР	ЦЕНА, €	□	⊞
R29X032	3/8" x 16	6,86	1	50
R29X033	1/2" x 16	6,86	1	50
R29X034	1/2" x 18	6,93	1	50
R29X035	3/4" x 18 *	10,95	5	50
R29X036	3/4" x 22 *	11,72	5	50
R29EX037	1/2" x 3/4" E	7,36	1	50

*Отвод без герметичной прокладки, с латунными колпачками

Угловой отсечной клапан, хромированный, отвод с герметичной прокладкой, подсоединение с наружной резьбой.

INFO

Для подсоединения трубы применять переходники R178, R179 или R179AM



R31TG

КОД	РАЗМЕР	ЦЕНА, €	□	⊞
R31X032	3/8" x 16	7,44	1	50
R31X033	1/2" x 16	7,44	1	50
R31X034	1/2" x 18	7,56	1	50
R31X035	3/4" x 18 *	11,92	5	50
R31X036	3/4" x 22 *	12,77	5	50
R31EX037	1/2" x 3/4" E	7,72	1	50

*Отвод без герметичной прокладки, с латунными колпачками

Прямой отсечной клапан, хромированный, отвод с герметичной прокладкой, подсоединение с наружной резьбой.

INFO

Для подсоединения трубы применять переходники R178, R179 или R179AM



R16C2

КОД	РАЗМЕР	ЦЕНА, €	□	⊞
R16CX003	1/2" x 15	4,99	1	50

Угловой отсечной клапан под пайку, никелированный.

INFO

Отвод в соответствии с DIN 3842



R17C2

КОД	РАЗМЕР	ЦЕНА, €	□	⊞
R17CX003	1/2" x 15	5,35	1	50

Прямой отсечной клапан под пайку, никелированный.

INFO

Отвод в соответствии с DIN 3842



R714TG

КОД	РАЗМЕР	ЦЕНА, €	□	⊞
R714X032	3/8"	7,64	10	100
R714X033	1/2"	8,77	10	100
R714X034	3/4" *	12,41	5	50

*Отвод без герметичной прокладки, с латунными колпачками

Угловой отсечной клапан с возможностью слива воды из радиатора, хромированный, отвод с герметичной прокладкой.

INFO

Для слива необходимо использовать спускное устройство R700 (опция, заказать дополнительно)



R715TG

КОД	РАЗМЕР	ЦЕНА, €	□	⊞
R715X032	3/8"	7,94	10	100
R715X033	1/2"	9,11	10	100
R715X034	3/4" *	12,93	5	50

*Отвод без герметичной прокладки, с латунными колпачками

Прямой отсечной клапан с возможностью слива воды из радиатора, хромированный, отвод с герметичной прокладкой.

INFO

Для слива необходимо использовать спускное устройство R700 (опция, заказать дополнительно)



> ТЕРМОСТАТИЧЕСКИЕ ГОЛОВКИ

R468

КОД	РАЗМЕР	ЦЕНА, €	□	⊞
R468X001	-	9,36	1	50

Термостатическая головка с жидкостным датчиком, с настройкой против замораживания, функцией блокировки и ограничения, запираания клапана. Подсоединение CLIP-CLAP.



R468C

КОД	РАЗМЕР	ЦЕНА, €	□	⊞
R468CX001	-	12,96	1	50

Термостатическая головка с жидкостным датчиком, с настройкой против замораживания, функцией блокировки и ограничения, запираания клапана, с резьбовым подсоединением M30x1,5 и адаптером для установки на клапаны Giacomini Clip-Clap.



R460H

КОД	РАЗМЕР	ЦЕНА, €	□	⊞
R460HX011	-	11,13	1	50

Термостатическая головка с жидкостным датчиком, с настройкой против замораживания, с резьбовым подсоединением M30x1,5.



R470H

КОД	РАЗМЕР	ЦЕНА, €	□	⊞
R470HX001	-	10,92	1	50

Термостатическая головка с жидкостным датчиком, с настройкой против замораживания, с резьбовым подсоединением M30x1,5.



K471

КОД	РАЗМЕР	ЦЕНА, €	□	⊞
K471X001	-	114,27	1	-

Программатор для быстрого занесения данных в память хронотермостатов радиаторных K470H, вход USB.



R463

КОД	РАЗМЕР	ЦЕНА, €	□	⊞
R463X002	2 м	68,75	1	25
R463X005	5 м	75,93	1	25

Термостатическая головка с выносной рукояткой-регулятором, с настройкой против замораживания.



R468H

КОД	РАЗМЕР	ЦЕНА, €	□	⊞
R468HX001	-	12,45	1	50
R468HX051	антиванд.	11,83	1	50

Термостатическая головка с жидкостным датчиком, с настройкой против замораживания, функцией блокировки и ограничения, запираания клапана, с резьбовым подсоединением M30x1,5.



R460

КОД	РАЗМЕР	ЦЕНА, €	□	⊞
R460X001	-	8,60	1	50

Термостатическая головка с жидкостным датчиком, с настройкой против замораживания. Подсоединение CLIP-CLAP.



R470

КОД	РАЗМЕР	ЦЕНА, €	□	⊞
R470X001	-	8,60	1	50

Термостатическая головка с жидкостным датчиком, с настройкой против замораживания. Подсоединение CLIP-CLAP.



K470H

КОД	РАЗМЕР	ЦЕНА, €	□	⊞
K470HX001	-	74,67	1	50

Хронотермостат для радиаторов отопления. В комплекте с адаптером для установки на клапаны Giacomini системы Clip-Clap или на клапаны "H" с резьбовым соединением. Четыре суточных программы. Подключение программатора K471. Электропитание – 2 батареи AA 1,5 В. Степень защиты IP30.



R462

КОД	РАЗМЕР	ЦЕНА, €	□	⊞
R462X002	2 м	32,78	1	25
R462X005	5 м	40,40	1	25

Термостатическая головка с выносным датчиком и регулировкой на отопительном приборе, с настройкой против замораживания.



УСТАНОВКА ТЕРМОСТАТИЧЕСКОЙ ГОЛОВКИ С КРЕПЛЕНИЕМ CLIP-CLAP



Полностью открыть термостатическую головку поворотом ручки в положение «☛». Потянуть зажимное кольцо по направлению к ручке.

Присоединить термостатическую головку к клапану, проверить совмещение выступа клапана (А), монтажного паза термостатической головки (В) и контрольной насечки на кольце с зажимным соединением с защелкой (С).

Полностью закрыть термостатическую головку поворотом ручки в положение «0».

Установить желаемые температурные параметры, вращением ручки термоголовки.

> КОМПЛЕКТЫ ДЛЯ ОТОПИТЕЛЬНЫХ ПРИБОРОВ



R705K

КОД	РАЗМЕР	ЦЕНА, €	□	▢
R705KX003	1/2"	9,05	1	25

Комплект для отопительных приборов: угловой ручной клапан, угловой отсечной клапан.



R706K

КОД	РАЗМЕР	ЦЕНА, €	□	▢
R706KX003	1/2"	10,38	1	25

Комплект для отопительных приборов: прямой ручной клапан, прямой отсечной клапан.



R470A

Угловой и прямой комплекты

КОД	РАЗМЕР	ЦЕНА, €	□	▢
R470AX002	3/8" x 16 - угловой	25,13	1	18
R470AX003	1/2" x 16 - угловой	25,13	1	18
R470AX012	3/8" x 16 - прямой	25,91	1	18
R470AX013	1/2" x 16 - прямой	25,91	1	18

Угловой осевой комплект

КОД	РАЗМЕР	ЦЕНА, €	□	▢
R470AX023	1/2" x 16 - осевой	22,29	1	18

Угловой



Прямой



Осевой



Термостатический комплект для отопительного прибора: термостатическая головка, термостатический клапан, отсечной клапан; подсоединение клапанов с наружной резьбой.



R470F

Угловой и прямой комплекты

КОД	РАЗМЕР	ЦЕНА, €	□	▢
R470FX002	3/8" - угловой	21,42	1	18
R470FX003	1/2" - угловой	21,42	1	18
R470FX012	3/8" - прямой	23,53	1	18
R470FX013	1/2" - прямой	23,53	1	18

Угловой осевой комплект

КОД	РАЗМЕР	ЦЕНА, €	□	▢
R470FX023	1/2" - осевой	23,53	1	-

Угловой



Прямой



Осевой



Термостатический комплект для отопительного прибора: термостатическая головка, термостатический клапан, отсечной клапан.



R460PF

КОД	РАЗМЕР	ЦЕНА, €	□	▢
R460PF002	3/8" - угл.	25,99	1	50
R460PF003	1/2" - угл.	26,00	1	50
R460PF004	3/4" - угл.	36,64	1	50
R460PF012	3/8" - прям.	27,71	1	50
R460PF013	1/2" - прям.	27,70	1	50
R460PF014	3/4" - прям.	38,45	1	50

Термостатический комплект для отопительного прибора, с предварительной настройкой: термостатическая головка, термостатический клапан с предварительной настройкой, отсечной клапан. Не содержит общей упаковки.



R470F-KV

КОД	РАЗМЕР	ЦЕНА, €	□	▢
R470FX054	3/4" - угловой	33,41	1	18
R470FX064	3/4" - прямой	33,96	1	18

Термостатический комплект для отопительного прибора с увеличенным проходом: термостатическая головка, термостатический клапан, отсечной клапан.



Угловой



Прямой



> БЕСПРОВОДНАЯ СИСТЕМА - KLIMADOMOTIC

KD410

КОД	РАЗМЕР	ЦЕНА, €	□	⊞
KD410Y002	Connect-TRV (230 В)	925,60	1	0

Модуль управления с сенсорным дисплеем для управления терморегулирующей автоматикой систем отопления и охлаждения.

Connect-TRV для систем радиаторного отопления с термостатическими клапанами.

Поддерживаемые протоколы связи:

- ZigBee (связь с терморегуляторами радиаторными K470W)
- Wi-Fi (связь WiFi)
- LoRa (связь беспроводная с модулем управления KA410 и датчиками температуры/влажности K410W)
- Modbus (проводная связь с модулями регулирования KPM40 Hydro и/или KPM45 Air).



ZigBee LoRa



K410W

КОД	РАЗМЕР	ЦЕНА, €	□	⊞
K410WY001	темп. датчик	208,08	1	0

Беспроводные датчики температуры и влажности или только температуры, для работы с KPM40. Питание 2 батареи типа AA 1,5В. Сертификация CE.



LoRa

K497

КОД	РАЗМЕР	ЦЕНА, €	□	⊞
K497Y102	4P для KD410	1,96	1	0
K497Y110	5P для K410W, K465	4,49	1	0
K497Y120	2P-F для KD410	2,79	1	0

Соединители электрические.



K470W

КОД	РАЗМЕР	ЦЕНА, €	□	⊞
K470WX001	радио	134,07	1	20

Беспроводной хронотермостат для радиаторов. Связь стандарта ZigBee, двунаправленная. Радио частота 2,4 ГГц. Применяется с адаптерами для установки на корпусах клапанов Giacominі "TG" или "H" серий.



ZigBee

KA410

КОД	РАЗМЕР	ЦЕНА, €	□	⊞
KA410Y001	230 В	242,03	1	20

Беспроводной контроллер для включения/выключения генератора тепла (котел, тепловой насос, электрический сервопривод). Связь с блоком управления KD410 Connect-TRV через протокол LoRa.



LoRa

KE410

КОД	РАЗМЕР	ЦЕНА, €	□	⊞
KE410Y002	230 В (16 А)	588,53	1	20

Беспроводной ретранслятор сигнала (расширитель) ZigBee для расширения зоны радиопокрытия между блоком управления KD410 Connect-TRV и наиболее отдалёнными термостатическими клапанами.



NEW



KLIMAdomotic удобная беспроводная система управления термостатами K470W. Сенсорный блок управления KD410 обладает удобным графическим интерфейсом и легко настраивается. Также, возможен и удалённый доступ через интернет через веб-страницу настольного компьютера или с планшета/смартфона, через приложение "Giacominі Connect".



K470W
Терморегулятор

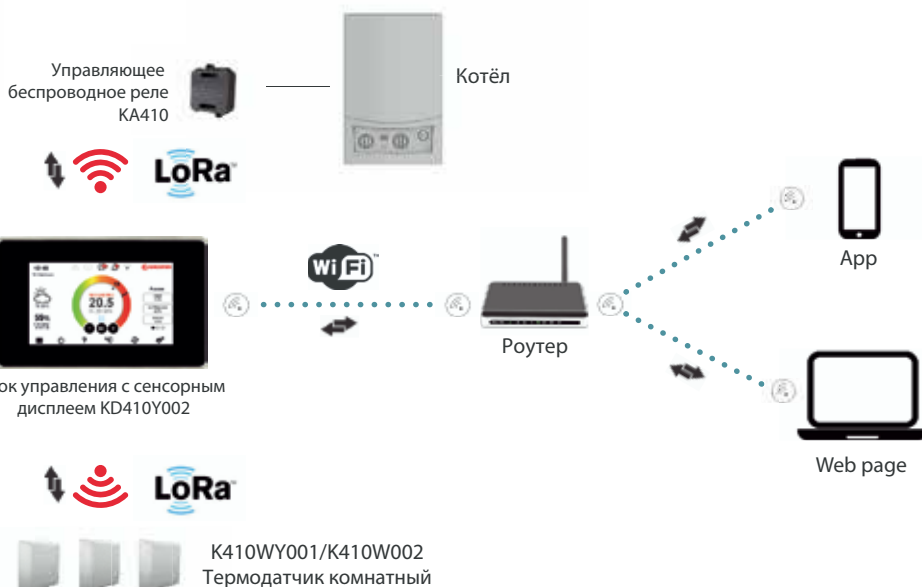

> КЛАПАНЫ ХРОМИРОВАННЫЕ С ГЛЯНЦЕВЫМ ПОКРЫТИЕМ

T25C

КОД	РАЗМЕР	ЦЕНА, €	□	⊞
T25CX003	1/2" x 16	20,17	1	20

Угловой ручной клапан для полотенцесушителя, хромированный, с глянцевой поверхностью, с подсоединением с наружной резьбой для переходников, отводы с герметичной прокладкой.

INFO

Требуется доукомплектовать переходником T177, T178C или T179M



T27C

КОД	РАЗМЕР	ЦЕНА, €	□	⊞
T27CX003	1/2" x 16	21,11	1	20

Прямой ручной клапан для полотенцесушителя, хромированный, с глянцевой поверхностью, с подсоединением с наружной резьбой для переходников, отводы с герметичной прокладкой.

INFO

Требуется доукомплектовать переходником T177, T178C или T179M



T431C

КОД	РАЗМЕР	ЦЕНА, €	□	⊞
T431CX003	1/2" x 16	23,14	1	20

Угловой микрометрический термостатический клапан для полотенцесушителя, хромированный, с глянцевой поверхностью, с подсоединением с наружной резьбой для переходников, отводы с герметичной прокладкой.

INFO

Требуется доукомплектовать переходником T177, T178C или T179M



T432C

КОД	РАЗМЕР	ЦЕНА, €	□	⊞
T432CX003	1/2" x 16	24,32	1	20

Прямой микрометрический термостатический клапан для полотенцесушителя, хромированный, с глянцевой поверхностью, с подсоединением с наружной резьбой для переходников, отводы с герметичной прокладкой.

INFO

Требуется доукомплектовать переходником T177, T178C или T179M



T29C

КОД	РАЗМЕР	ЦЕНА, €	□	⊞
T29CX003	1/2" x 16	18,67	1	20

Угловой отсечной клапан для полотенцесушителя, хромированный, с глянцевой поверхностью, с подсоединением с наружной резьбой для переходников, отводы с герметичной прокладкой.

INFO

Требуется доукомплектовать переходником T177, T178C или T179M



T31C

КОД	РАЗМЕР	ЦЕНА, €	□	⊞
T31CX003	1/2" x 16	19,55	1	20

Прямой отсечной клапан для полотенцесушителя, хромированный, с глянцевой поверхностью, с подсоединением с наружной резьбой для переходников, отводы с герметичной прокладкой.

INFO

Требуется доукомплектовать переходником T177, T178C или T179M



T470C

КОД	РАЗМЕР	ЦЕНА, €	□	⊞
T470CX001	-	16,84	1	50

Термостатическая головка с жидкостным датчиком, хромированная, с глянцевой поверхностью.



T439L

КОД	РАЗМЕР	ЦЕНА, €	□	⊞
T439LX023	1/2" x 16 - левый	105,53	1	10
T439LX033	1/2" x 16 - правый	105,53	1	10

Комплект для полотенцесушителя: микрометрический термостатический клапан и отсечной клапан, двухплоскостные. В двух версиях: клапан термостатический справа - клапан отсечной слева или же клапан термостатический слева - клапан отсечной справа.



T386T

КОД	РАЗМЕР	ЦЕНА, €	□	⊞
T386TX013	3/4" F x 3/4" E	61,97	1	25

Узел нижнего подключения полотенцесушителей, угловой, хромированный полированный. Содержит термостатический и отсечной клапаны.



T357M

КОД	РАЗМЕР	ЦЕНА, €	□	⊞
T357MX011	1/2" x 16 - правый	45,33	1	25

Узел нижнего подключения микрометрический термостатический для однотрубных систем, хромированный глянцевый, подключение справа. Межосевое расстояние: 35 мм.



T358M

КОД	РАЗМЕР	ЦЕНА, €	□	⊞
T358MX011	1/2" x 16 - левый	45,33	1	25

Узел нижнего подключения микрометрический термостатический для однотрубных систем, хромированный глянцевый, подключение слева. Межосевое расстояние: 35 мм.



T178C

КОД	РАЗМЕР	ЦЕНА, €	□	⊞
T178CX012	16 x 10	4,50	1	30
T178CX013	16 x 12	4,50	1	30
T178CX015	16 x 14	4,50	1	15
T178CX016	16 x 15	4,50	1	15
T178CX018	16 x 16	4,50	1	15

Переходник хромированный, с глянцевой поверхностью, для металлической (медной) трубы.



T179M

КОД	РАЗМЕР	ЦЕНА, €	□	⊞
T179EX024	3/4" x (16 x 2)	5,67	1	10
T179MX005	16 x (14 x 2)	4,75	1	10
T179MX009	16 x (16 x 2)	4,75	1	10
T179MX010	16 x (16 x 2,2)	4,75	1	10

Переходник хромированный, с глянцевой поверхностью, для многослойной и полимерной трубы.



T177

КОД	РАЗМЕР	ЦЕНА, €	□	⊞
T177X010	1/2" x 16	5,49	1	25

Переходник хромированный, с глянцевой поверхностью, с внутренней трубной резьбой (для стальной трубы).



T15TG

КОД	РАЗМЕР	ЦЕНА, €	□	⊞
T15TGX004	1/2"	7,62	1	25

Отвод хромированный с глянцевой поверхностью, с уплотнением, для регулировочных и отсечных клапанов.



T175D-1

КОД	РАЗМЕР	ЦЕНА, €	□	⊞
T175DX011	1/2" x 16	8,65	1	25

Колпак хромированный глянцевый для комплекта для полотенцесушителя T439L.



T175D

КОД	РАЗМЕР	ЦЕНА, €	□	⊞
T175DX001	12 - 18	3,01	1	25

Фасадная розетка универсальная для трубы, хромированная с глянцевой поверхностью.



> КЛАПАНЫ НИЖНЕГО ПОДКЛЮЧЕНИЯ ДЛЯ ДВУХТРУБНЫХ СИСТЕМ

R440N

КОД	РАЗМЕР	ЦЕНА, €	□	⊞
R440NX032	1/2" x 16	21,11	5	50

Микрометрический термостатический компактный узел для двухтрубных систем со встроенным отсечным клапаном. Межосевое расстояние 35 мм.

INFO

Для подсоединения трубы применять переходники R178, R179 или R179AM. Поставляется с зондом длиной 45 см.



R356B1

КОД	РАЗМЕР	ЦЕНА, €	□	⊞
R356BX062	1/2" x 18	22,90	1	50

Зонд не включен

Микрометрический термостатический узел для двухтрубных систем прямой, подсоединение к радиатору снизу, с отводом.

INFO

Для подсоединения трубы применять переходники R178, R179 или R179AM. Применять с зондом (Ø12) R171FY002 (поставляется отдельно).



R357B1

КОД	РАЗМЕР	ЦЕНА, €	□	⊞
R357BX062	1/2" x 18 - правый	29,90	1	25

Зонд не включен

Микрометрический термостатический узел для двухтрубных систем, подсоединение к радиатору справа, с отводом.

INFO

Для подсоединения трубы применять переходники R178, R179 или R179AM. Применять с зондом (Ø12) R171FY002 (поставляется отдельно).

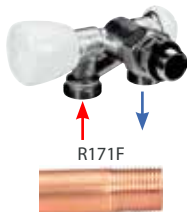

R358B1

КОД	РАЗМЕР	ЦЕНА, €	□	⊞
R358BX062	1/2" x 18 - левый	29,90	1	25

Зонд не включен

Микрометрический термостатический узел для двухтрубных систем, подсоединение к радиатору слева, с отводом.

INFO

Для подсоединения трубы применять переходники R178, R179 или R179AM. Применять с зондом (Ø12) R171FY002 (поставляется отдельно).

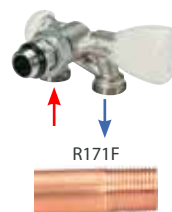

R438

КОД	РАЗМЕР	ЦЕНА, €	□	⊞
R438X062	1/2" x 16	28,61	1	-
R438X063	1/2" x 18	28,61	1	-
R438X036	1/2" x 18 x 15	28,61	1	-

Поставляется без хромированной трубки

Микрометрическая термостатическая группа для двухтрубных систем с угловым клапаном.

INFO

Для подсоединения трубы применять переходники R178, R179 или R179AM. Поставляется без хромированной трубки R194.

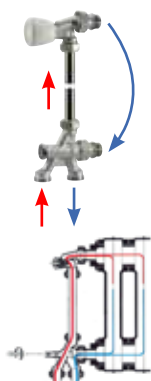

R438MTG

КОД	РАЗМЕР	ЦЕНА, €	□	⊞
R438MX033	1/2" x 18	31,48	1	25
R438MX036	1/2" x 18 x 15	31,48	1	25

Поставляется без хромированной трубки

Микрометрическая термостатическая группа для двухтрубных систем с боковым подключением трубопровода и прямым клапаном.

INFO

Для подсоединения трубы применять переходники R178, R179 или R179AM. Поставляется без хромированной трубки R194.

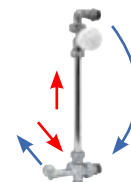

> КЛАПАНЫ НИЖНЕГО ПОДКЛЮЧЕНИЯ ДЛЯ ОДНОТРУБНЫХ СИСТЕМ

R437N

КОД	РАЗМЕР	ЦЕНА, €	□	⊞
R437NX031	1/2" x 16	21,11	5	50

Микрометрический термостатический компактный узел для однотрубных систем со встроенным клапаном. Межосевое расстояние 35 мм.

INFO

Для подсоединения трубы применять переходники R178, R179 или R179AM. Поставляется с зондом длиной 45 см.



R437

КОД	РАЗМЕР	ЦЕНА, €	□	⊞
R437X032	1/2" x 18	19,27	5	50

Микрометрический термостатический компактный узел для однотрубных систем со встроенным отсечным клапаном. Межосевое расстояние 35 мм.

INFO

Для подсоединения трубы применять переходники R178, R179 или R179AM. Поставляется с зондом длиной 45 см.



R356M1

КОД	РАЗМЕР	ЦЕНА, €	□	⊞
R356MX061	1/2" x 16	22,90	1	50
R356MX062	1/2" x 18	22,90	1	50

Зонд не включен

Микрометрический термостатический узел для однотрубных систем прямой, подсоединение к радиатору снизу, с отводом.

INFO

Для подсоединения трубы применять переходники R178, R179 или R179AM. Применять с зондом (Ø12) R171FY002 (поставляется отдельно).



R357M1

КОД	РАЗМЕР	ЦЕНА, €	□	⊞
R357MX062	1/2" x 18	29,90	1	25

Зонд не включен

Микрометрический термостатический узел для однотрубных систем, подсоединение к радиатору справа, с отводом.

INFO

Для подсоединения трубы применять переходники R178, R179 или R179AM. Применять с зондом (Ø12) R171FY002 (поставляется отдельно).



R358M1

КОД	РАЗМЕР	ЦЕНА, €	□	⊞
R358MX062	1/2" x 18	29,90	1	25

Зонд не включен

Микрометрический термостатический узел для двухтрубных систем, подсоединение к радиатору слева, с отводом.

INFO

Для подсоединения трубы применять переходники R178, R179 или R179AM. Применять с зондом (Ø12) R171FY002 (поставляется отдельно).

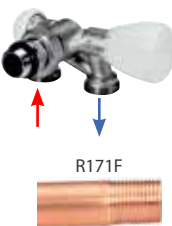

R314N

КОД	РАЗМЕР	ЦЕНА, €	□	⊞
R314NX002	1/2" x 16	19,98	5	20

Ручной узел для однотрубной системы.

INFO

Для подсоединения трубы применять переходники R178, R179 или R179AM.

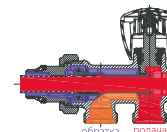
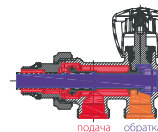

R436

КОД	РАЗМЕР	ЦЕНА, €	□	⊞
R436X062	1/2" x 16	28,61	1	25
R436X063	1/2" x 18	28,61	1	25
R436X036	1/2" x 18 x 15	28,61	1	25

Поставляется без хромированной трубки

Микрометрическая термостатическая группа для однотрубных систем с угловым клапаном.

INFO

Для подсоединения трубы применять переходники R178, R179 или R179AM. Поставляется без хромированной трубки R194.



R436M-1

КОД	РАЗМЕР	ЦЕНА, €	□	⊞
R436MX033	1/2" x 18	32,73	1	25

Поставляется без хромированной трубки

Группа микрометрическая термостатическая для двухтрубных систем с боковым подключением трубопровода и прямым клапаном.

INFO

Для подсоединения трубы применять переходники R178, R179 или R179AM. Поставляется без хромированной трубки R194.



> ЗОНДЫ**R171C**

КОД	РАЗМЕР	ЦЕНА, €	□	⊞
R171CY001	Ø11 - 450 мм	5,56	1	-
R171CY002	Ø12 - 450 мм	6,25	1	-
R171CY003	Ø14 - 450 мм	6,64	1	-

Медный зонд для узлов для однострунных и двухтрубных систем, длина 450 мм.

**R171F**

КОД	РАЗМЕР	ЦЕНА, €	□	⊞
R171FY002	Ø12 - 450 мм	7,64	1	100
R171FY012	Ø12 - 200 мм	4,84	1	200

Медный зонд, с резьбой, для узлов для однострунных и двухтрубных систем, длина 450 мм.

**INFO**

С резьбой 12x1 мм, использовать с отводом P15TGX045

R194

КОД	РАЗМЕР	ЦЕНА, €	□	⊞
R194X002	Ø16 - 600 мм	14,19	1	50
R194X003	Ø16 - 900 мм	19,29	1	50
R194X004	Ø16 - 1000 мм	20,83	1	50
R194X006	Ø16 - 1200 мм	22,99	1	50

Хромированная трубка для групп для однострунных и двухтрубных систем, для соединения верхнего и нижнего узла

**R171P**

КОД	РАЗМЕР	ЦЕНА, €	□	⊞
R171PY001	Ø11 - 450 мм	1,09	1	-
R171PY002	Ø12 - 450 мм	1,37	1	-
R171PY003	Ø14 - 450 мм	1,69	1	-

Пластиковый зонд для узлов для однострунных и двухтрубных систем, длина 450 мм.

**> КЛАПАНЫ ДЛЯ СТАЛЬНЫХ ПАНЕЛЬНЫХ РАДИАТОРОВ****R385T**

КОД	РАЗМЕР	ЦЕНА, €	□	⊞
R385TX013	3/4" F x 3/4" E	35,69	1	25

Узел нижнего подключения стальных панельных радиаторов и полотенцесушителей, прямой. Содержит термостатический и отсечной клапаны.

**R386T**

КОД	РАЗМЕР	ЦЕНА, €	□	⊞
R386TX013	3/4" F x 3/4" E	34,81	1	25

Узел нижнего подключения стальных панельных радиаторов и полотенцесушителей, угловой. Содержит термостатический и отсечной клапаны.

**R387**

КОД	РАЗМЕР	ЦЕНА, €	□	⊞
R387X001	3/4" F x 18	11,56	5	50
R387X002	3/4" F x 3/4" E	11,56	5	50
R387X012	1/2" M x 3/4" E	15,32	5	50

Узел нижнего подключения стальных панельных радиаторов, прямой, для двухтрубных систем. Содержит отсечной клапан для перекрытия и балансировки.

**R387L**

КОД	РАЗМЕР	ЦЕНА, €	□	⊞
R387LX001	3/4" F x 18	9,77	5	50
R387LX002	3/4" F x 3/4" E	9,74	5	50
R387LX011	1/2" M x 18	12,77	5	50
R387LX012	1/2" M x 3/4" E	12,74	5	50

Узел нижнего подключения стальных панельных радиаторов, прямой, для двухтрубных систем. Содержит отсечной клапан для перекрытия и балансировки.

**R388**

КОД	РАЗМЕР	ЦЕНА, €	□	⊞
R388X001	3/4" F x 18	10,62	5	50
R388X002	3/4" F x 3/4" E	10,62	5	50
R388X012	1/2" M x 3/4" E	14,32	5	50

Узел нижнего подключения стальных панельных радиаторов, угловой, для двухтрубных систем. Содержит отсечной клапан для перекрытия и балансировки.

**R388L**

КОД	РАЗМЕР	ЦЕНА, €	□	⊞
R388LX001	3/4" F x 18	9,32	5	50
R388LX002	3/4" F x 3/4" E	9,32	5	50
R388LX011	1/2" M x 18	12,32	5	50
R388LX012	1/2" M x 3/4" E	12,32	5	50

Узел нижнего подключения стальных панельных радиаторов, угловой, для двухтрубных систем. Содержит отсечной клапан для перекрытия и балансировки.

**R383**

КОД	РАЗМЕР	ЦЕНА, €	□	⊞
R383X011	1/2" M x 18	23,01	4	20
R383X012	1/2" M x 3/4" E	25,57	4	20
R383X001	3/4" F x 18	20,83	4	20
R383X002	3/4" F x 3/4" E	20,83	4	20

Узел нижнего подключения стальных панельных радиаторов, прямой, для одно- и двухтрубных систем. Содержит отсечной клапан для перекрытия и балансировки, и байпас. С возможностью слива.

**R384**

КОД	РАЗМЕР	ЦЕНА, €	□	⊞
R384X011	1/2" M x 18	22,16	5	25
R384X012	1/2" M x 3/4" E	24,63	5	25
R384X001	3/4" F x 18	19,85	5	25
R384X002	3/4" F x 3/4" E	19,85	5	25

Узел нижнего подключения стальных панельных радиаторов, угловой, для одно- и двухтрубных систем. Содержит отсечной клапан для перекрытия и балансировки, и байпас. С возможностью слива.



R483

КОД	РАЗМЕР	ЦЕНА, €	□	⊞
R483Y001	3/4"Е	0,71	50	1000
R483Y011	3/4"Е пласт.	0,52	50	1000
R483Y002	1/2" x 3/4"	1,87	50	500
R483Y003	1/2" x 3/4"Е	1,75	1	500

Переходник с герметичной прокладкой для узлов нижнего подключения стальных панельных радиаторов R383, R384, R387, R388.

R483Y001-R483Y002-R483Y003



R483Y011



> АКСЕССУАРЫ ДЛЯ РАДИАТОРОВ

R200

КОД	РАЗМЕР	ЦЕНА, €	□	⊞
R200X001	1" - правый	4,72	10	100
R200X002	1" - левый	4,72	10	100
R200X003	1 1/4" - правый	6,42	5	50
R200X004	1 1/4" - левый	6,42	5	50

Автоматический воздухоотводный клапан для радиаторов, хромированный.



R66A

КОД	РАЗМЕР	ЦЕНА, €	□	⊞
R66AX000	1/8"	1,14	50	1000
R66AX001	1/4"	1,42	50	1000
R66AX002	3/8"	1,59	50	500
R66AX003	1/2"	2,39	25	250

Ручной воздухоотводный клапан для радиаторов, с рукояткой, с герметичной прокладкой, хромированный



R90

КОД	РАЗМЕР	ЦЕНА, €	□	⊞
R90X001	1/4"	1,71	100	1000
R90X002	3/8"	1,45	250	500
R90X003	1/2"	1,30	200	400

Ручной воздухоотводный клапан для радиаторов, хромированная металлическая часть, с герметичной прокладкой. Открытие квадратным ключом, возможность поворота выпускного отверстия.

INFO

Используйте ключ R74Y001



R91

КОД	РАЗМЕР	ЦЕНА, €	□	⊞
R91X003	1/2"	1,37	250	500

Ручной воздухоотводный клапан для радиаторов, латунный. Открытие квадратным ключом.

INFO

Используйте ключ R74Y001



R74

КОД	РАЗМЕР	ЦЕНА, €	□	⊞
R74Y001	-	0,54	150	-

Ключ для воздухоотводных клапанов R90, R91.



R92

Нехромированная

КОД	РАЗМЕР	ЦЕНА, €	□	⊞
R92Y001	1/4"	0,44	150	-
R92Y002	3/8"	0,69	100	-
R92Y003	1/2"	0,84	250	-

Хромированная

КОД	РАЗМЕР	ЦЕНА, €	□	⊞
R92X001	1/4"	0,45	150	-
R92X002	3/8"	0,73	100	-
R92X003	1/2"	0,89	250	-

Заглушка для отопительных приборов, с герметичной прокладкой.



R700

КОД	РАЗМЕР	ЦЕНА, €	□	⊞
R700Y001	-	11,46	5	50

Спускное устройство для отсечных клапанов R714 и R715, нехромированное.



R73P

КОД	РАЗМЕР	ЦЕНА, €	□	⊞
R73PY010	-	1,24	50	1250

Ключ для предварительной настройки клапанов R401PTG, R402PTG, R401DB, R402DB, R415PTG, R415DB.



R173

КОД	РАЗМЕР	ЦЕНА, €	□	⊞
R173X002	3/8"	4,27	50	500
R173X003	1/2"	4,37	25	250
R173X004	3/4"	6,60	20	200
R173X005	1"	9,38	10	100
R173X006	1 1/4"	13,01	5	50
R173X007	1/2" редук. 3/8"*	4,37	25	250

* Отвод без герметичной прокладки

Универсальный телескопический отвод, с накидной гайкой, хромированный.

INFO

R173X007: Для отсечных клапанов 3/8"×16



R173TG

КОД	РАЗМЕР	ЦЕНА, €	□	⊞
R173X032	3/8"	6,36	25	250
R173X033	1/2"	6,60	15	150
R173X037	1/2" редук. 3/8"*	6,60	20	200

* Отвод без герметичной прокладки

Универсальный телескопический отвод, с накидной гайкой, хромированный. С герметической прокладкой.

INFO

R173X007: Для отсечных клапанов 3/8"×16



R173P

КОД	РАЗМЕР	ЦЕНА, €	□	⊞
R173PX003	1/2"	4,50	25	250
R173PX004	3/4"	6,79	20	200

Телескопический удлинитель, хромированный, с плоским фланцем.



R176P

КОД	РАЗМЕР	ЦЕНА, €	□	⊞
R176PX003	16x16 мм	4,49	1	25
R176PX004	18 x 18 мм	4,32	1	25
R176PX007	3/4"E x 3/4"E	4,69	1	25
R176PY008	3/4"F x 3/4"F	5,31	1	25
R176PY018	3/4"F x 3/4"F телеск.	8,74	1	25

Удлинитель под адаптер для медной и пластиковой трубы. Длина 30 мм.



R573D

КОД	РАЗМЕР	ЦЕНА, €	□	⊞
R573DY003	1/2"×18	6,51	5	50

Соединение для сантехнических систем с внутренней резьбой и переходником.



R542

КОД	РАЗМЕР	ЦЕНА, €	□	⊞
R542Y001	16 x 16	10,94	10	40
R542Y002	18 x 18	10,94	10	40

Угловой монтажный фитинг, в пластиковом корпусе, с декоративной розеткой. Медная хромированная трубка длиной 20 см.



R541N

КОД	РАЗМЕР	ЦЕНА, €	□	⊞
R541NX001	1/2" x 16	6,43	10	100

Медная хромированная трубка длиной 20 см.



R544

КОД	РАЗМЕР	ЦЕНА, €	□	⊞
R544Y003	1/2"×18	13,14	5	30

Двойное соединение для сантехнических систем с внутренней резьбой и переходником.



R577D

КОД	РАЗМЕР	ЦЕНА, €	□	⊞
R577DY001	1/2"	3,44	10	100

Вспомогательная деталь, используемая при монтаже R573D.



R542N

КОД	РАЗМЕР	ЦЕНА, €	□	⊞
R542NY001	1/2" x 16	14,37	10	40

Угловой монтажный фитинг, в пластиковом корпусе, с декоративной розеткой. Медная хромированная трубка длиной 20 см.



R175A

КОД	РАЗМЕР	ЦЕНА, €	□	⊞
R175AY001	12-18 мм	0,95	1	25

Фасадная декоративная розетка для трубы.



R175B

КОД	РАЗМЕР	ЦЕНА, €	□	⊞
R175BY001	35 мм	1,28	1	20

Крышка декоративная для узлов нижнего подключения для одно-двухтрубных систем. Межосевое расстояние 35 мм для клапанов с подсоединительным размером 16 мм.



R175C

КОД	РАЗМЕР	ЦЕНА, €	□	⊞
R175CY001	50 мм	1,28	1	20

Крышка декоративная для узлов нижнего подключения для одно-двухтрубных систем. Межосевое расстояние 50 мм для клапанов с подсоединительным размером 50 мм.



R453H

КОД	РАЗМЕР	ЦЕНА, €	□	⊞
R453HY011	для терм. гол.	1,23	50	250
R453HY012	для K470H	1,22	50	250

Адаптер для соединения Giacomini Clip-Clap, для головок K470H и R468H.



R167C

КОД	РАЗМЕР	ЦЕНА, €	□	⊞
R167CX001	-	2,53	25	250

Переходник для установки головок Clip-Clap на клапаны Danfoss.



R454

КОД	РАЗМЕР	ЦЕНА, €	□	⊞
R454Y001	для R462, R462L, R463	1,02	40	200
R454Y002	для R460, R468, R470	2,18	40	-
R454Y003	для R460, R468, R470 (антиванд.)	2,90	30	-

Антивандальное кольцо для термостатических головок.



R454D

КОД	РАЗМЕР	ЦЕНА, €	□	⊞
R454DY001	M4 x 12	0,93	1	-

Винт для антивандальных оболочек R455C.



R455C

КОД	РАЗМЕР	ЦЕНА, €	□	⊞
R455CY001	-	7,54	1	100

Антивандальная разъемная оболочка для термостатических головок R470. Принадлежности: R454DY001: Болт для оболочки, R73CY004: Специальный ключ для монтажа.



R455C-1

КОД	РАЗМЕР	ЦЕНА, €	□	⊞
R455CY101	-	7,78	1	-

Антивандальная разъемная оболочка для термостатических головок R470H.



R455D

КОД	РАЗМЕР	ЦЕНА, €	□	⊞
R455DY001	-	7,78	1	-

Антивандальная разъемная оболочка для термостатических головок R460.



R455D-1

КОД	РАЗМЕР	ЦЕНА, €	□	⊞
R455DY101	-	7,78	1	-

Антивандальная разъемная оболочка для термостатических головок R460H.



R73C

КОД	РАЗМЕР	ЦЕНА, €	□	⊞
R73CY004	4 мм TORX	3,16	1	-
R73CY014	для R454Y003	19,20	1	100

Ключ-торкс 4 мм для снятия и установки антивандальной защитной оболочки R455C.



R400

КОД	РАЗМЕР	ЦЕНА, €	□	⊞
R400Y001	-	55,14	1	25
R453Y001	кольцо для R400	0,84	100	1000

Ключ для замены вентильных вставок P12AX004 и P12AX011 без опорожнения системы.



R79B

КОД	РАЗМЕР	ЦЕНА, €	□	⊞
R79BY001	от 3/8" до 1 1/4"	81,76	1	25

Универсальный ключ для всех отводов от 3/8" до 1 1/4".



P56T

КОД	РАЗМЕР	ЦЕНА, €	□	⊞
P56TY001	-	46,62	1	100

Ключ для замены встроенной вентильной вставки комплекта T439L.

INFO

Подходит для замены P12AX004, P12AX011.



R831

КОД	РАЗМЕР	ЦЕНА, €	□	⊞
R831Y001	-	23,96	1	8
R831Y002	-	20,72	1	8

Жидкое средство с защитным и антикоррозийным эффектом для отопительных систем.



> КОМПЛЕКТУЮЩИЕ ДЛЯ РАДИАТОРНЫХ КЛАПАНОВ

P12A

КОД	РАЗМЕР	ЦЕНА, €	☐	☒
P12AX011	3/8" - 1/2" - 3/4"	3,34	1	50
P12AX003	1"	7,32	1	50
P12AX004	1/2"	3,36	1	50
P12AX006	3/8" - 1/2" - 3/4" PTG	8,75	1	50

Вентильная вставка для клапанов термостатических.

INFO

P12AX011: для коллекторов R553V и клапаном размером 3/8", 1/2", 3/4".

P12AX012: для клапанов R401, R402 3/4", сертифицированных Keutmark.

P12AX004: для клапанов R356, R357, R358, R304T, R437, R437N, R440N.

P12AX005: для клапанов R415, R435.

T450C

КОД	РАЗМЕР	ЦЕНА, €	☐	☒
T450CX012	3/8" - 1/2"	6,53	10	100

Глянцевый хромированный маховик.

P15

КОД	РАЗМЕР	ЦЕНА, €	☐	☒
P15Y002	3/8"	1,58	1	-
P15Y003	1/2"	1,49	1	-
P15Y004	3/4"	2,56	1	-
P15Y005	1"	4,50	1	-
P15Y006	1 1/4"	6,76	1	-

Отвод нехромированный.

T22C

КОД	РАЗМЕР	ЦЕНА, €	☐	☒
T22CX007	3/8" - 1/2"	3,81	1	-

Глянцевый хромированный маховик для ручной регулировки.

T26C

КОД	РАЗМЕР	ЦЕНА, €	☐	☒
T26CX003	1/2"	7,00	1	-

Глянцевый хромированный колпачок (T29, T31C).

P18L

Хромированный

КОД	РАЗМЕР	ЦЕНА, €	☐	☒
P18LX002	5/8" x 3/8"	1,24	1	-
P18LX003	3/4" x 1/2"	1,40	1	-
P18LX004	1" x 3/4"	2,72	1	-
P18LX005	1 1/4" x 1"	3,34	1	-
P18LX006	1 1/2" x 1 1/4"	4,72	1	-
P18LX013	R437 - R440	1,95	1	-
P18LX023	R356 - R357 - R358	1,58	1	-

Нехромированный

КОД	РАЗМЕР	ЦЕНА, €	☐	☒
P18LY002	5/8" x 3/8"	1,19	100	1000
P18LY003	3/4" x 1/2"	1,33	50	500
P18LY004	1" x 3/4"	2,56	50	500
P18LY005	1 1/4" x 1"	3,12	25	250
P18LY006	1 1/2" x 1 1/4"	4,77	1	100
P18LY033	3/4" для R37 1/2"	2,28	50	500
P18LY034	1" для R37 3/4"	3,34	50	500
P18LY042	5/8" DIN	1,19	1	-
P18LY043	3/4" DIN	1,33	1	-
P18LY044	1" DIN	2,40	1	-

Гайка для прямых фитингов.

R450TG

КОД	РАЗМЕР	ЦЕНА, €	☐	☒
R450X012	-	1,82	1	-
R450X016	-	1,63	1	-

Микрометрический маховик для термостатических клапанов серии GIACOTECH.

P22B-1

КОД	РАЗМЕР	ЦЕНА, €	☐	☒
P22BY007	3/8" - 1/2"	1,14	1	-
P22BY008	3/4" - 1"	1,69	10	100
P22BY009	1 1/4"	1,89	10	100

Маховик-рукоятка для ручных клапанов R5A, R6A, R25A, R27A.

P26A

Нехромированный

КОД	РАЗМЕР	ЦЕНА, €	☐	☒
P26AX004	3/4"	1,52	1	-
P26AX005	1"	3,12	1	-
P26AX006	1 1/4"	3,93	1	-

Хромированный

КОД	РАЗМЕР	ЦЕНА, €	☐	☒
P26PY012	3/8"	0,75	50	500
P26PY013	1/2"	0,78	50	500

Хромированный колпачок для R14A, R15A, R29A, R31A.

P15-2

КОД	РАЗМЕР	ЦЕНА, €	☐	☒
P15X002	3/8"	1,63	1	-
P15X003	1/2"	1,58	1	-
P15X004	3/4" *	2,72	1	-
P15X005	1" *	4,72	1	-
P15X006	1 1/4" *	7,09	1	-

Отвод хромированный.

P15TG

КОД	РАЗМЕР	ЦЕНА, €	☐	☒
P15TGX002	3/8"	4,20	1	-
P15TGX003	1/2" x 3/8"	4,59	1	-
P15TGX004	1/2"	4,78	1	-

Хромированный отвод с уплотнительным кольцом и накидной гайкой.

T18C

КОД	РАЗМЕР	ЦЕНА, €	☐	☒
T18CX003	3/4" x 1/2"	5,58	1	-

Глянцевая хромированная гайка.

P16-1

КОД	РАЗМЕР	ЦЕНА, €	☐	☒
P16Y001	-	0,81	1	-

Разделитель потока для R356B1, R356M1, R357B1, R357M1, R358B1, R358M1.

P16-2

КОД	РАЗМЕР	ЦЕНА, €	☐	☒
P16Y002	-	1,07	1	-

Разделитель потока для R356B, R356M, R357B, R357M, R358B, R358M.

P16-3

КОД	РАЗМЕР	ЦЕНА, €	☐	☒
P16Y003	-	0,81	1	-

Разделитель потока для R440 и R437.

КОЛЛЕКТОРЫ И КОЛЛЕКТОРНЫЕ СБОРКИ

> РАСПРЕДЕЛИТЕЛЬНЫЕ КОЛЛЕКТОРЫ ДЛЯ ОТОПЛЕНИЯ	20
> МОДУЛЬНЫЕ КОЛЛЕКТОРЫ ДЛЯ ОТОПЛЕНИЯ	22
> КОЛЛЕКТОРНЫЕ УЗЛЫ ДЛЯ ОТОПЛЕНИЯ	23
> ЭЛЕКТРОТЕРМИЧЕСКИЕ ГОЛОВКИ И ТЕРМОСТАТИЧЕСКИЕ ГОЛОВКИ С ВЫНОСНЫМИ ДАТЧИКАМИ ТЕМПЕРАТУРЫ	28
> ШКАФЫ И КРОНШТЕЙНЫ ДЛЯ КОЛЛЕКТОРОВ	29
> КОНЕЧНЫЕ ЭЛЕМЕНТЫ И АКСЕССУАРЫ ДЛЯ КОЛЛЕКТОРОВ	30
> КОЛЛЕКТОРЫ ДЛЯ ВОДОСНАБЖЕНИЯ	33
> СБОРНЫЕ И МОДУЛЬНЫЕ КОЛЛЕКТОРЫ ДЛЯ ВОДОСНАБЖЕНИЯ	34
> ШКАФЫ И КРОНШТЕЙНЫ ДЛЯ КОЛЛЕКТОРОВ	35
> ЗАПАСНЫЕ ЧАСТИ КОЛЛЕКТОРОВ	36



> РАСПРЕДЕЛИТЕЛЬНЫЕ КОЛЛЕКТОРЫ ДЛЯ ОТОПЛЕНИЯ

R551

Межосевое расстояние 50 мм

КОД	РАЗМЕР	ЦЕНА, €	□	▣
R551Y022	3/4" x 1/2" /2	10,67	1	50
R551Y023	3/4" x 1/2" /3	16,04	1	50
R551Y024	3/4" x 1/2" /4	21,35	1	10
R551Y025	3/4" x 1/2" /5	26,77	1	10
R551Y026	3/4" x 1/2" /6	32,12	1	10
R551Y027	3/4" x 1/2" /7	38,18	1	15
R551Y028	3/4" x 1/2" /8	43,60	1	15
R551Y029	3/4" x 1/2" /9	49,09	1	15
R551Y030	3/4" x 1/2" /10	55,04	1	-
R551Y031	3/4" x 1/2" /11	60,51	1	-
R551Y032	3/4" x 1/2" /12	66,05	1	10
R551Y062	1" x 1/2" /2	11,58	1	15
R551Y063	1" x 1/2" /3	17,28	1	12
R551Y064	1" x 1/2" /4	23,02	1	6
R551Y065	1" x 1/2" /5	28,76	1	8
R551Y066	1" x 1/2" /6	34,54	1	8
R551Y067	1" x 1/2" /7	41,06	1	10
R551Y068	1" x 1/2" /8	46,94	1	10
R551Y069	1" x 1/2" /9	52,78	1	10
R551Y070	1" x 1/2" /10	59,24	1	10
R551Y071	1" x 1/2" /11	65,13	1	10
R551Y072	1" x 1/2" /12	71,06	1	10
R551Y082	1 1/4" x 1/2" /2	13,84	1	10
R551Y083	1 1/4" x 1/2" /3	20,72	1	10
R551Y084	1 1/4" x 1/2" /4	27,66	1	5
R551Y085	1 1/4" x 1/2" /5	34,58	1	5
R551Y086	1 1/4" x 1/2" /6	41,52	1	5
R551Y087	1 1/4" x 1/2" /7	49,32	1	7
R551Y088	1 1/4" x 1/2" /8	56,40	1	7
R551Y089	1 1/4" x 1/2" /9	63,47	1	7
R551Y090	1 1/4" x 1/2" /10	71,24	1	7
R551Y091	1 1/4" x 1/2" /11	78,32	1	6
R551Y092	1 1/4" x 1/2" /12	85,13	1	5

Межосевое расстояние 70 мм

КОД	РАЗМЕР	ЦЕНА, €	□	▣
R551Y102	1 1/4" x 3/4" /2	20,60	1	8
R551Y103	1 1/4" x 3/4" /3	30,95	1	5
R551Y104	1 1/4" x 3/4" /4	41,18	1	5
R551Y105	1 1/4" x 3/4" /5	51,45	1	8
R551Y106	1 1/4" x 3/4" /6	61,80	1	7

Межосевое расстояние 100 мм

КОД	РАЗМЕР	ЦЕНА, €	□	▣
R551Y182	1 1/2" x 1" /2	49,07	1	3
R551Y183	1 1/2" x 1" /3	73,62	1	3
R551Y184	1 1/2" x 1" /4	98,06	1	5
R551Y185	1 1/2" x 1" /5	122,75	1	5
R551Y186	1 1/2" x 1" /6	147,37	1	3
R551Y187	1 1/2" x 1" /7	175,11	1	-
R551Y188	1 1/2" x 1" /8	200,16	1	-
R551Y189	1 1/2" x 1" /9	225,13	1	-
R551Y190	1 1/2" x 1" /10	253,24	1	-
R551Y191	1 1/2" x 1" /11	277,94	1	-
R551Y192	1 1/2" x 1" /12	303,17	1	-
R551Y162	2" x 1" /2	58,91	1	4
R551Y163	2" x 1" /3	87,83	1	4
R551Y164	2" x 1" /4	117,81	1	2
R551Y165	2" x 1" /5	146,64	1	2
R551Y166	2" x 1" /6	176,87	1	2

Коллектор распределительный латунный DN 20 - DN 50, с отводами с внутренней резьбой.



R551S

База 18 мм

КОД	РАЗМЕР	ЦЕНА, €	□	▣
R551SY002	3/4" x 18 /2	14,49	1	16
R551SY003	3/4" x 18 /3	21,67	1	15
R551SY004	3/4" x 18 /4	28,93	1	7
R551SY005	3/4" x 18 /5	36,18	1	8
R551SY006	3/4" x 18 /6	43,44	1	6
R551SY007	3/4" x 18 /7	51,66	1	10
R551SY008	3/4" x 18 /8	59,03	1	10
R551SY009	3/4" x 18 /9	66,42	1	10
R551SY010	3/4" x 18 /10	74,56	1	10
R551SY011	3/4" x 18 /11	82,03	1	10
R551SY022	1" x 18 /2	17,60	1	12
R551SY023	1" x 18 /3	26,36	1	10
R551SY024	1" x 18 /4	35,09	1	5
R551SY025	1" x 18 /5	43,96	1	5
R551SY026	1" x 18 /6	52,69	1	5
R551SY027	1" x 18 /7	62,73	1	8
R551SY028	1" x 18 /8	71,67	1	6
R551SY029	1" x 18 /9	80,66	1	8
R551SY030	1" x 18 /10	90,46	1	6
R551SY031	1" x 18 /11	99,54	1	7
R551SY032	1" x 18 /12	108,63	1	7
R551SY042	1 1/4" x 18 /2	20,17	1	8
R551SY043	1 1/4" x 18 /3	30,26	1	4
R551SY044	1 1/4" x 18 /4	40,34	1	4
R551SY045	1 1/4" x 18 /5	50,38	1	4
R551SY046	1 1/4" x 18 /6	60,49	1	3
R551SY047	1 1/4" x 18 /7	72,03	1	5
R551SY048	1 1/4" x 18 /8	82,25	1	5
R551SY049	1 1/4" x 18 /9	92,58	1	5
R551SY050	1 1/4" x 18 /10	103,81	1	6
R551SY051	1 1/4" x 18 /11	114,24	1	5
R551SY052	1 1/4" x 18 /12	124,66	1	5

для подсоединения трубы использовать адаптеры база 18 R178, R179, R179AM

Соединение евроконус

КОД	РАЗМЕР	ЦЕНА, €	□	▣
R551SY062	1" x 3/4"E /2	18,39	1	30
R551SY063	1" x 3/4"E /3	27,51	1	20
R551SY064	1" x 3/4"E /4	36,60	1	20
R551SY065	1" x 3/4"E /5	45,81	1	20
R551SY066	1" x 3/4"E /6	54,91	1	10
R551SY067	1" x 3/4"E /7	65,37	1	10
R551SY068	1" x 3/4"E /8	74,73	1	10
R551SY069	1" x 3/4"E /9	84,07	1	10
R551SY070	1" x 3/4"E /10	94,32	1	10
R551SY071	1" x 3/4"E /11	104,04	1	10
R551SY082	3/4" x 3/4"E /2	15,13	1	30
R551SY083	3/4" x 3/4"E /3	22,62	1	20
R551SY084	3/4" x 3/4"E /4	30,16	1	20
R551SY085	3/4" x 3/4"E /5	37,73	1	20
R551SY086	3/4" x 3/4"E /6	45,28	1	10
R551SY087	3/4" x 3/4"E /7	53,91	1	10
R551SY088	3/4" x 3/4"E /8	61,59	1	10
R551SY089	3/4" x 3/4"E /9	69,30	1	10

для подсоединения трубы использовать адаптеры база 3/4"E

Коллектор распределительный латунный DN 20 - DN 32, с отводами с наружной резьбой. Межосевое расстояние: 50 мм.

R582A

КОД	РАЗМЕР	ЦЕНА, €	□	▣
R582AY002	1 1/4" x 3/4" /2	32,43	1	20
R582AY003	1 1/4" x 3/4" /3	47,49	1	10
R582AY004	1 1/4" x 3/4" /4	63,37	1	10
R582AY005	1 1/4" x 3/4" /5	79,24	1	10
R582AY006	1 1/4" x 3/4" /6	100,19	1	5

Коллектор распределительный латунный Ду32, с внутренней резьбой. Межосевое расстояние: 100 мм



R553S

База 18 мм

КОД	РАЗМЕР	ЦЕНА, €	□	⊞
R553SY002	1" x 18 /2	23,23	1	10
R553SY003	1" x 18 /3	34,80	1	10
R553SY004	1" x 18 /4	46,39	1	5
R553SY005	1" x 18 /5	57,98	1	5
R553SY006	1" x 18 /6	69,58	1	5
R553SY007	1" x 18 /7	81,25	1	6
R553SY008	1" x 18 /8	92,88	1	6
R553SY009	1" x 18 /9	104,50	1	6
R553SY010	1" x 18 /10	117,21	1	6
R553SY011	1" x 18 /11	128,97	1	6
R553SY012	1" x 18 /12	140,69	1	6
R553SY022	1 1/4" x 18 /2	24,83	1	8
R553SY023	1 1/4" x 18 /3	37,28	1	6
R553SY024	1 1/4" x 18 /4	49,68	1	3
R553SY025	1 1/4" x 18 /5	62,05	1	4
R553SY026	1 1/4" x 18 /6	74,47	1	4
R553SY027	1 1/4" x 18 /7	88,63	1	5
R553SY028	1 1/4" x 18 /8	101,32	1	5
R553SY029	1 1/4" x 18 /9	113,93	1	5
R553SY030	1 1/4" x 18 /10	127,88	1	5
R553SY031	1 1/4" x 18 /11	140,62	1	5
R553SY032	1 1/4" x 18 /12	153,44	1	5

для подсоединения трубы использовать адаптеры база 18 R178, R179, R179AM

Соединение евроконус

КОД	РАЗМЕР	ЦЕНА, €	□	⊞
R553SY042	1" x 3/4"E /2	23,77	1	10
R553SY043	1" x 3/4"E /3	34,80	1	10
R553SY044	1" x 3/4"E /4	46,39	1	5
R553SY045	1" x 3/4"E /5	57,98	1	5
R553SY046	1" x 3/4"E /6	69,58	1	5
R553SY047	1" x 3/4"E /7	81,25	1	6
R553SY048	1" x 3/4"E /8	92,88	1	6
R553SY049	1" x 3/4"E /9	104,50	1	6
R553SY050	1" x 3/4"E /10	117,21	1	6

для подсоединения трубы использовать адаптеры база 3/4"E

Коллектор со встроенными отсечными/балансировочными клапанами, с отводами с наружной резьбой. Межосевое расстояние: 50 мм.

INFO

Для регулирования использовать ключ R558, R558N.

R553M

База 18 мм

КОД	РАЗМЕР	ЦЕНА, €	□	⊞
R553MY002	1" x 18 /2	48,81	1	-
R553MY003	1" x 18 /3	73,22	1	-
R553MY004	1" x 18 /4	97,58	1	-
R553MY005	1" x 18 /5	121,97	1	-
R553MY006	1" x 18 /6	146,41	1	-
R553MY007	1" x 18 /7	170,82	1	-
R553MY008	1" x 18 /8	195,26	1	-
R553MY009	1" x 18 /9	219,63	1	-
R553MY010	1" x 18 /10	244,01	1	-
R553MY011	1" x 18 /11	268,44	1	-
R553MY012	1" x 18 /12	292,81	1	-

для подсоединения трубы использовать адаптеры база 18 R178, R179, R179AM

Соединение евроконус

КОД	РАЗМЕР	ЦЕНА, €	□	⊞
R553MY042	1" x 3/4"E /2	48,81	1	-
R553MY043	1" x 3/4"E /3	73,22	1	-
R553MY044	1" x 3/4"E /4	97,58	1	-
R553MY045	1" x 3/4"E /5	121,97	1	-
R553MY046	1" x 3/4"E /6	146,41	1	-
R553MY047	1" x 3/4"E /7	170,82	1	-
R553MY048	1" x 3/4"E /8	195,26	1	-
R553MY049	1" x 3/4"E /9	219,63	1	-
R553MY050	1" x 3/4"E /10	244,01	1	-
R553MY051	1" x 3/4"E /11	268,44	1	-
R553MY052	1" x 3/4"E /12	292,81	1	-

для подсоединения трубы использовать адаптеры база 3/4"E

Коллектор со встроенными отсечными/балансировочными клапанами, расходомерами, с отводами с наружной резьбой. Межосевое расстояние: 50 мм.

INFO

Для регулирования использовать ключ R558, R558N.



R553V

База 18 мм

КОД	РАЗМЕР	ЦЕНА, €	□	⊞
R553VY002	1" x 18 /2	26,75	1	6
R553VY003	1" x 18 /3	40,11	1	6
R553VY004	1" x 18 /4	53,45	1	2
R553VY005	1" x 18 /5	66,79	1	3
R553VY006	1" x 18 /6	80,21	1	3
R553VY007	1" x 18 /7	93,56	1	4
R553VY008	1" x 18 /8	106,91	1	3
R553VY009	1" x 18 /9	120,32	1	4
R553VY010	1" x 18 /10	133,62	1	3
R553VY011	1" x 18 /11	146,97	1	3
R553VY012	1" x 18 /12	160,35	1	4
R553VY022	1 1/4" x 18 /2	28,34	1	5
R553VY023	1 1/4" x 18 /3	42,51	1	2
R553VY024	1 1/4" x 18 /4	56,59	1	2
R553VY025	1 1/4" x 18 /5	70,77	1	2
R553VY026	1 1/4" x 18 /6	84,92	1	2
R553VY027	1 1/4" x 18 /7	101,04	1	3
R553VY028	1 1/4" x 18 /8	115,50	1	3
R553VY029	1 1/4" x 18 /9	129,93	1	3
R553VY030	1 1/4" x 18 /10	145,76	1	3
R553VY031	1 1/4" x 18 /11	160,35	1	3
R553VY032	1 1/4" x 18 /12	174,96	1	3

для подсоединения трубы использовать адаптеры база 18 R178, R179, R179AM

Соединение евроконус

КОД	РАЗМЕР	ЦЕНА, €	□	⊞
R553VY042	1" x 3/4"E /2	26,75	1	15
R553VY043	1" x 3/4"E /3	40,11	1	10
R553VY044	1" x 3/4"E /4	53,45	1	10
R553VY045	1" x 3/4"E /5	66,79	1	10
R553VY046	1" x 3/4"E /6	80,21	1	10
R553VY047	1" x 3/4"E /7	93,56	1	5
R553VY048	1" x 3/4"E /8	106,91	1	5
R553VY049	1" x 3/4"E /9	120,32	1	5
R553VY050	1" x 3/4"E /10	133,62	1	5
R553VY051	1" x 3/4"E /11	146,97	1	5
R553VY052	1" x 3/4"E /12	160,35	1	5

для подсоединения трубы использовать адаптеры база 3/4"E

Коллектор распределительный возврата с регулирующими термостатическими клапанами, с отводами с наружной резьбой. Возможна установка электротермической головки (сервопривода) с R478, R478M, R473, R473M, на место демонтированных рукояток. Межосевое расстояние: 50 мм.



R583D

КОД	РАЗМЕР	ЦЕНА, €	□	⊞
R583DY012	1" x 18 /2	15,82	5	50
R583DY013	1" x 18 /3	24,77	5	50

Сборный коллектор, латунный, с отсечными балансировочными клапанами, с отводами с наружной резьбой.



R583V

КОД	РАЗМЕР	ЦЕНА, €	□	⊞
R583VY032	1" x 18 /2	22,85	5	50
R583VY033	1" x 18 /3	32,72	5	50

Сборный коллектор, латунный, с регулирующими клапанами с рукояткой (возможна установка сервопривода), с отводами с наружной резьбой.



> МОДУЛЬНЫЕ КОЛЛЕКТОРЫ ДЛЯ ОТОПЛЕНИЯ

R580M

КОД	РАЗМЕР	ЦЕНА, €	□	⊞
R580MY006	DN32 x 18	7,59	1	50
R580MY106	DN32 x 3/4"E	7,71	1	50

Элемент модульного коллектора быстрого монтажа, соединение байонет, с отводами с наружной резьбой.

INFO

Для регулирования использовать ключ R558, R558N.



R580T

КОД	РАЗМЕР	ЦЕНА, €	□	⊞
R580TY006	1" x 18 x DN32	15,46	1	40
R580TY106	1" x 3/4" E x DN32	15,91	1	40

Пара концевых элементов коллектора быстрого монтажа DN32, соединение байонет, подключение к системе внутренняя резьба, отводы с наружной резьбой.

INFO

DN32: межосевое расстояние 50 мм.



R53SM

КОД	РАЗМЕР	ЦЕНА, €	□	⊞
R53SMY006	DN32 x 18	12,63	1	20
R53SMY106	DN32 x 3/4"E	13,39	1	20

Элемент модульного коллектора быстрого монтажа DN32 с отсечными / балансировочными клапанами, соединение байонет, с отводами с наружной резьбой



R53ST

КОД	РАЗМЕР	ЦЕНА, €	□	⊞
R53STY006	1" x 18 x DN32	23,92	1	20
R53STY007	1 1/4" x 18 x DN32	28,27	1	20
R53STY106	1" x 3/4" E x DN32	25,85	1	20
R53STY107	1 1/4" x 3/4" E x DN32	30,23	1	20

Пара концевых элементов коллектора быстрого монтажа DN32 с отсечными / балансировочными клапанами, соединение байонет, подключение к системе внутренняя резьба, отводы с наружной резьбой.



R53MM

КОД	РАЗМЕР	ЦЕНА, €	□	⊞
R53MMY006	DN32 x 18	16,35	1	20
R53MMY106	DN32 x 3/4"E	17,44	1	20

Элемент модульного коллектора DN32 быстрого монтажа с расходомером и отсечным / балансировочным клапаном, соединение байонет, отводы с наружной резьбы.

INFO

Шкала 0,5-5 л/мин.



R53MT

КОД	РАЗМЕР	ЦЕНА, €	□	⊞
R53MTY006	1" x 18 x DN32	30,47	1	20
R53MTY007	1 1/4" x 18 x DN32	36,09	1	20
R53MTY106	1" x 3/4" E x DN32	32,95	1	20
R53MTY107	1 1/4" x 3/4" E x DN32	38,57	1	20

Пара концевых элементов коллектора быстрого монтажа DN32 с расходомерами и отсечными / балансировочными клапанами, соединение байонет, подключение к системе внутренняя резьба, отводы с наружной резьбой.

INFO

Шкала 0,5-5 л/мин



R53VM

КОД	РАЗМЕР	ЦЕНА, €	□	⊞
R53VMY006	DN32 x 18	14,05	1	20
R53VMY106	DN32 x 3/4"E	14,95	1	20

Элемент модульного коллектора DN32 быстрого монтажа с встроенным термостатическим клапаном, соединение байонет

INFO

Возможна установка электротермической головки (сервопривода) R478, R478M, R473, R473M.



R53VT

КОД	РАЗМЕР	ЦЕНА, €	□	⊞
R53VTY006	1" x 18 x DN32	26,68	1	20
R53VTY007	1 1/4" x 18 x DN32	31,54	1	20
R53VTY106	1" x 3/4" E x DN32	28,78	1	20
R53VTY107	1 1/4" x 3/4" E x DN32	33,70	1	20

Пара концевых элементов коллектора быстрого монтажа DN32 с встроенными термостатическими клапанами, соединение байонет, подключение к системе внутренняя резьба, отводы с наружной резьбой.

INFO

Возможна установка электротермической головки (сервопривода) R478, R478M, R473, R473M



СБОРКА И РЕГУЛИРОВКА



> КОЛЛЕКТОРНЫЕ УЗЛЫ ДЛЯ ОТОПЛЕНИЯ

R583DD

КОД	РАЗМЕР	ЦЕНА, €	□	⊞
R583DY002	1" x 18 /2	31,61	1	10
R583DY003	1" x 18 /3	49,53	1	10

Комплект из двух сборных коллекторов на 2 или 3 отвода, с отсечными балансировочными клапанами.



R583VD

КОД	РАЗМЕР	ЦЕНА, €	□	⊞
R583Y062	1" x 18 /2	38,63	1	10
R583Y063	1" x 18 /3	57,47	1	10

Комплект из двух сборных коллекторов на 2 или 3 отвода. Коллектор подачи с отсечными балансировочными клапанами. Обратный коллектор допускает установку сервоприводов R473-R478.



R553D

База 18 мм

КОД	РАЗМЕР	ЦЕНА, €	□	⊞
R553Y002	1" x 18 /2	54,72	1	-
R553Y003	1" x 18 /3	82,06	1	-
R553Y004	1" x 18 /4	109,46	1	-
R553Y005	1" x 18 /5	129,58	1	-
R553Y006	1" x 18 /6	155,53	1	-
R553Y007	1" x 18 /7	181,44	1	-
R553Y008	1" x 18 /8	195,83	1	-
R553Y009	1" x 18 /9	220,28	1	-
R553Y010	1" x 18 /10	244,79	1	-
R553Y011	1" x 18 /11	269,28	1	-
R553Y012	1" x 18 /12	293,69	1	-
R553Y022	1 1/4" x 18 /2	65,22	1	-
R553Y023	1 1/4" x 18 /3	97,87	1	-
R553Y024	1 1/4" x 18 /4	130,48	1	-
R553Y025	1 1/4" x 18 /5	163,08	1	-
R553Y026	1 1/4" x 18 /6	195,66	1	-
R553Y027	1 1/4" x 18 /7	228,32	1	-
R553Y028	1 1/4" x 18 /8	260,90	1	-
R553Y029	1 1/4" x 18 /9	293,55	1	-
R553Y030	1 1/4" x 18 /10	326,15	1	-
R553Y031	1 1/4" x 18 /11	358,75	1	-
R553Y032	1 1/4" x 18 /12	391,37	1	-

для подсоединения трубы использовать адаптеры база 18 R178, R179, R179AM

Соединение евроконус

КОД	РАЗМЕР	ЦЕНА, €	□	⊞
R553EY002	1" x 3/4" E /2	54,72	1	-
R553EY003	1" x 3/4" E /3	82,06	1	-
R553EY004	1" x 3/4" E /4	109,46	1	-
R553EY005	1" x 3/4" E /5	129,58	1	-
R553EY006	1" x 3/4" E /6	155,53	1	-
R553EY007	1" x 3/4" E /7	181,44	1	-
R553EY008	1" x 3/4" E /8	195,83	1	-
R553EY009	1" x 3/4" E /9	220,28	1	-
R553EY010	1" x 3/4" E /10	244,79	1	-
R553EY011	1" x 3/4" E /11	269,28	1	-
R553EY012	1" x 3/4" E /12	293,69	1	-

для подсоединения трубы использовать адаптеры база 3/4" E

Коллекторный узел для систем отопления с лучевой разводкой и систем напольного/потолочного отопления и охлаждения.

Состоит из:

- 1 коллектор подающий со встроенными отсечными/балансировочными клапанами с механической памятью.
- 1 коллектор обратный со встроенными термостатическими вентилями.
 - кронштейны металлические R588.
 - 1 комплект этикеток для обозначения контуров.

Возможно автоматическое управление контурами, используя R478, R478M, R473, R473M, предварительно демонтировав рукоятки. Для балансировки использовать ключ R558 (в комплекте) или R558N.

R553F

База 18 мм

КОД	РАЗМЕР	ЦЕНА, €	□	⊞
R553FY002	1" x 18 /2	75,53	1	-
R553FY003	1" x 18 /3	106,97	1	-
R553FY004	1" x 18 /4	142,64	1	-
R553FY005	1" x 18 /5	167,79	1	-
R553FY006	1" x 18 /6	201,33	1	-
R553FY007	1" x 18 /7	234,93	1	-
R553FY008	1" x 18 /8	268,50	1	-
R553FY009	1" x 18 /9	302,04	1	-
R553FY010	1" x 18 /10	335,56	1	-
R553FY011	1" x 18 /11	369,14	1	-
R553FY012	1" x 18 /12	402,69	1	-

для подсоединения трубы использовать адаптеры база 18 R178, R179, R179AM

Соединение евроконус

КОД	РАЗМЕР	ЦЕНА, €	□	⊞
R553FY042	1" x 3/4" E /2	75,53	1	-
R553FY043	1" x 3/4" E /3	106,97	1	-
R553FY044	1" x 3/4" E /4	142,64	1	-
R553FY045	1" x 3/4" E /5	167,79	1	-
R553FY046	1" x 3/4" E /6	201,33	1	-
R553FY047	1" x 3/4" E /7	234,93	1	-
R553FY048	1" x 3/4" E /8	268,50	1	-
R553FY049	1" x 3/4" E /9	302,04	1	-
R553FY050	1" x 3/4" E /10	335,56	1	-
R553FY051	1" x 3/4" E /11	369,14	1	-
R553FY052	1" x 3/4" E /12	402,69	1	-

для подсоединения трубы использовать адаптеры база 3/4" E

Коллекторный узел для систем отопления с лучевой разводкой и для систем напольного/потолочного отопления и охлаждения.

Состоит из:

- 1 коллектор подающий со встроенными отсечными/балансировочными клапанами с механической памятью и расходомерами (шкала: 0,5-5 л/мин).
- 1 коллектор обратный со встроенными термостатическими вентилями.
- Кронштейны металлические R588.
- 1 комплект этикеток для обозначения контуров.

Возможно автоматическое управление контурами, используя R478, R478M, R473, R473M, предварительно демонтировав рукоятки. Для балансировки использовать ключ R558 (в комплекте) или R558N.

R553DK

Для шкафов R500-2, глубина 85-130 мм

КОД	РАЗМЕР	ЦЕНА, €	□	⊞
R553DK102	1" x 18 /2	149,81	1	-
R553DK103	1" x 18 /3	170,96	1	-
R553DK104	1" x 18 /4	187,92	1	-
R553DK105	1" x 18 /5	213,82	1	-
R553DK106	1" x 18 /6	239,78	1	-
R553DK107	1" x 18 /7	265,67	1	-
R553DK108	1" x 18 /8	291,59	1	-
R553DK109	1" x 18 /9	317,48	1	-
R553DK110	1" x 18 /10	343,45	1	-
R553DK111	1" x 18 /11	369,37	1	-
R553DK112	1" x 18 /12	395,22	1	-

Для подсоединения трубы использовать адаптеры база 18 R178, R179, R179AM

Для шкафов R500, глубина 110 мм

КОД	РАЗМЕР	ЦЕНА, €	□	⊞
R553DK022	1" x 18 /2	149,81	1	-
R553DK023	1" x 18 /3	170,96	1	-
R553DK024	1" x 18 /4	187,92	1	-
R553DK025	1" x 18 /5	213,82	1	-
R553DK026	1" x 18 /6	239,78	1	-
R553DK027	1" x 18 /7	265,67	1	-
R553DK028	1" x 18 /8	291,59	1	-
R553DK029	1" x 18 /9	317,48	1	-
R553DK030	1" x 18 /10	343,45	1	-
R553DK031	1" x 18 /11	369,37	1	-
R553DK032	1" x 18 /12	395,22	1	-

Для подсоединения трубы использовать адаптеры база 18 R178, R179, R179AM

Комплект коллекторов с многофункциональными кранами, предварительно собранный. Латунный. Для подключения трубы медной, пластиковой, металлопластиковой, использовать соответствующие адаптеры. С кронштейнами R588 для установки в шкафу R500. Межосевое расстояние отводов 50 мм. Рабочая температура 5-110°C.

Состав:

- 1 предварительно собранный коллектор R553D.
- 2 многофункциональных крана R269T (содержат две заглушки R592D).

R553FK

Для шкафов R500-2, глубина 85-130 мм

КОД	РАЗМЕР	ЦЕНА, €	□	⊞
R553FK102	1" x 18 /2	159,74	1	-
R553FK103	1" x 18 /3	199,56	1	-
R553FK104	1" x 18 /4	239,43	1	-
R553FK105	1" x 18 /5	279,27	1	-
R553FK106	1" x 18 /6	319,15	1	-
R553FK107	1" x 18 /7	340,06	1	-
R553FK108	1" x 18 /8	377,84	1	-
R553FK109	1" x 18 /9	415,59	1	-
R553FK110	1" x 18 /10	453,37	1	-
R553FK111	1" x 18 /11	491,12	1	-
R553FK112	1" x 18 /12	528,86	1	-

Для подсоединения трубы использовать адаптеры база 18 R178, R179, R179AM

Для шкафов R500, глубина 110 мм

КОД	РАЗМЕР	ЦЕНА, €	□	⊞
R553FK022	1" x 18 /2	159,74	1	-
R553FK023	1" x 18 /3	199,56	1	-
R553FK024	1" x 18 /4	239,43	1	-
R553FK025	1" x 18 /5	279,27	1	-
R553FK026	1" x 18 /6	319,15	1	-
R553FK027	1" x 18 /7	340,06	1	-
R553FK028	1" x 18 /8	377,84	1	-
R553FK029	1" x 18 /9	415,59	1	-
R553FK030	1" x 18 /10	453,37	1	-
R553FK031	1" x 18 /11	491,12	1	-
R553FK032	1" x 18 /12	528,86	1	-

Для подсоединения трубы использовать адаптеры база 18 R178, R179, R179AM

Комплект коллекторов с многофункциональными кранами, предварительно собранный, с расходомерами (0,5-5 л/мин.). Латунный. Для подключения трубы медной, пластиковой, металлопластиковой, использовать соответствующие адаптеры. С кронштейнами R588 для установки в шкафу R500. Межосевое расстояние отводов 50 мм. Рабочая температура 5-110°C.

Состав:

- 1 предварительно собранный коллектор R553F.
- 2 многофункциональных крана R269T (содержат две заглушки R592D).

ПРИМЕР УСТАНОВКИ

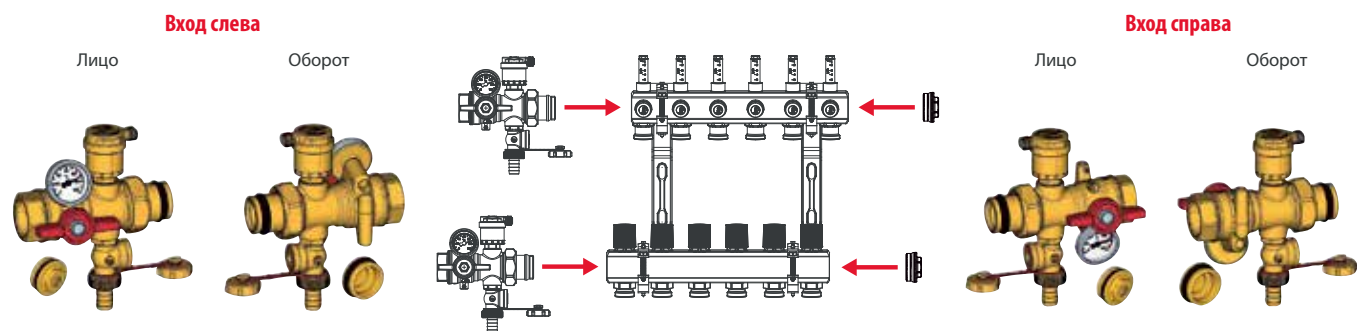

БАЛАНСИРОВКА КОНТУРОВ

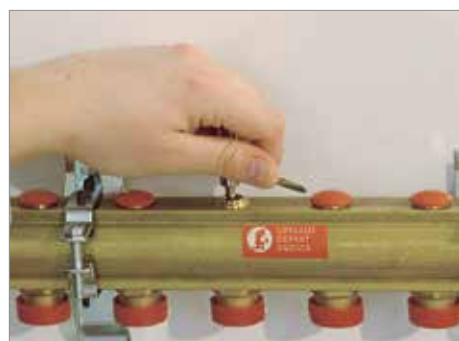

Коллектор подачи снабжен микрометрическими отсечными клапанами с функцией фиксации настроенного положения (механическая память) для гидравлической балансировки контуров. С помощью специального гаечного ключа R558N (поставляется в комплекте) сначала отверткой полностью открутите кольцевые стопорные винты, а затем, начиная с полностью закрытого положения, отсечные вентили, с помощью шестигранного ключа, на требуемое число оборотов, согласно калибровочным диаграммам. После настройки кольцевые стопорные винты затянуть до упора, обеспечивая фиксацию настроенного положения отсечного вентиля. При необходимости полного закрытия одного или нескольких контуров стопорные винты ограничивают последующее открытие вентиля до предварительно заданного настроенного положения.

R557

КОД	РАЗМЕР	ЦЕНА, €	□	⊞
R557Y002	1" x 18 /2	243,49	1	-
R557Y003	1" x 18 /3	270,54	1	-
R557Y004	1" x 18 /4	297,57	1	-
R557Y005	1" x 18 /5	324,55	1	-
R557Y006	1" x 18 /6	351,63	1	-
R557Y007	1" x 18 /7	382,36	1	-
R557Y008	1" x 18 /8	409,95	1	-
R557Y009	1" x 18 /9	437,55	1	-
R557Y010	1" x 18 /10	467,86	1	-
R557Y011	1" x 18 /11	495,65	1	-
R557Y012	1" x 18 /12	519,91	1	-
R557Y102	1" x3/4 E /2	243,49	1	-
R557Y103	1" x3/4 E /3	270,54	1	-
R557Y104	1" x3/4 E /4	297,57	1	-
R557Y105	1" x3/4 E /5	324,55	1	-
R557Y106	1" x3/4 E /6	351,63	1	-
R557Y107	1" x3/4 E /7	382,36	1	-
R557Y108	1" x3/4 E /8	409,95	1	-
R557Y109	1" x3/4 E /9	437,55	1	-
R557Y110	1" x3/4 E /10	467,86	1	-
R557Y111	1" x3/4 E /11	495,65	1	-
R557Y112	1" x3/4 E /12	519,91	1	-

Для подсоединения трубы использовать адаптеры база 18 R178, R179, R179AM

Коллектор в сборе для систем напольного /потолочного отопления/охлаждения, подключение к высокотемпературному контуру. Смешение с помощью терморегулятора R462L. Возможность балансировки контуров. Возможно автоматическое управление контурами, используя R478, R478M, R473, R473M, предварительно демонтировав рукоятки. Для балансировки использовать ключ R558 (в комплекте) или R558N. Заказываются отдельно:

- термостатический вентиль R401TG или R402TG
- отсечной клапан R14TG или R15TG

Не входят в комплект: циркуляционный насос и предохранительный термостат K373.

INFO

Рекомендуемый монтажный размер насоса 130 мм.



R557F

КОД	РАЗМЕР	ЦЕНА, €	□	⊞
R557FY002	1" x 18 /2	266,83	1	-
R557FY003	1" x 18 /3	293,84	1	-
R557FY004	1" x 18 /4	325,15	1	-
R557FY005	1" x 18 /5	357,77	1	-
R557FY006	1" x 18 /6	394,10	1	-
R557FY007	1" x 18 /7	434,53	1	-
R557FY008	1" x 18 /8	469,36	1	-
R557FY009	1" x 18 /9	501,23	1	-
R557FY010	1" x 18 /10	539,09	1	-
R557FY011	1" x 18 /11	574,41	1	-
R557FY012	1" x 18 /12	608,73	1	-
R557FY102	1" x3/4E /2	266,83	1	-
R557FY103	1" x3/4E /3	293,84	1	-
R557FY104	1" x3/4E /4	325,15	1	-
R557FY105	1" x3/4E /5	357,77	1	-
R557FY106	1" x3/4E /6	394,10	1	-
R557FY107	1" x3/4E /7	434,53	1	-
R557FY108	1" x3/4E /8	469,36	1	-
R557FY109	1" x3/4E /9	501,23	1	-
R557FY110	1" x3/4E /10	539,09	1	-
R557FY111	1" x3/4E /11	574,41	1	-
R557FY112	1" x3/4E /12	608,73	1	-

Для подсоединения трубы использовать адаптеры база 18 R178, R179, R179AM

Коллектор в сборе для систем напольного/потолочного отопления/охлаждения с расходомерами (шкала: 0,5-5 л/мин.) Подключение к высокотемпературному контуру. Смешение с помощью терморегулятора R462L. Встроенные расходомеры и возможность балансировки контуров. Возможно автоматическое управление контурами, используя R478, R478M, R473, R473M, предварительно демонтировав рукоятки. Для балансировки использовать ключ R558 (в комплекте) или R558N. Заказываются отдельно:

- термостатический вентиль R401TG или R402TG.
- отсечной клапан R14TG или R15TG.

Не входят в комплект:

- циркуляционный насос и предохранительный термостат K373.

INFO

Рекомендуемый монтажный размер насоса 130 мм.

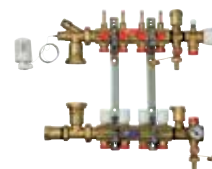

R557R-2

КОД	РАЗМЕР	ЦЕНА, €	□	⊞
R557RY024	1" x 18 /4	1331,80	1	-
R557RY025	1" x 18 /5	1326,08	1	-
R557RY026	1" x 18 /6	1355,51	1	-
R557RY027	1" x 18 /7	1396,33	1	-
R557RY028	1" x 18 /8	1464,52	1	-
R557RY029	1" x 18 /9	1527,48	1	-
R557RY030	1" x 18 /10	1589,98	1	-
R557RY031	1" x 18 /11	1631,99	1	-
R557RY032	1" x 18 /12	1666,53	1	-

Для подсоединения трубы использовать адаптеры база 18 R178, R179, R179AM

Распределительный коллектор с узлом смешения для низкотемпературных систем с фиксированным значением температуры, термостатический контроль, 3-х скоростной циркуляционный насос, предохранительный термостат K373, узел наполнения и слива, выпуск воздуха, измерительные термометры. Подключения 1". Высота шкафа: 605 мм. Глубина шкафа: 110 мм.

АКСЕССУАРЫ:

- R553AY002: Комплект для высокотемпературной зоны подачи и возврата теплоносителя 1" на 2 контура (в комплекте с кронштейнами).
- R553AY003: Комплект для высокотемпературной зоны подачи и возврата теплоносителя 1" на 3 контура (в комплекте с кронштейнами).
- GE550Y100: Комплект для теплоучёта 1" с фильтром, зональным клапаном и вставкой для счётчика. Заказывать отдельно: теплосчётчик, сервомотор K270 для зонального клапана.
- R588RY010: Кронштейн для коллектора 1".



R557K

КОД	РАЗМЕР	ЦЕНА, €	□	⊞
R557KY001	-	149,04	1	-
R557KY002	для эл. насоса	131,27	1	-

Комплект арматуры для коллекторов теплого пола. Для создания коллекторного узла низкой температуры, комплект устанавливается на коллекторы в сборе R553D или R553F, дополняется термостатическим клапаном, термостатической головкой, отсечным клапаном, циркуляционным насосом.

R557KY001



R557KY002

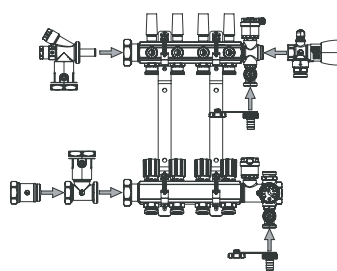

R557KY001

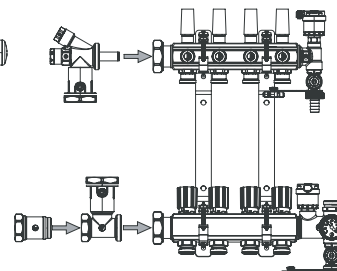

R557KY002

R559N

КОД	РАЗМЕР	ЦЕНА, €	□	▣
R559NY004	1" x 18 /4	1056,64	1	-
R559NY005	1" x 18 /5	1103,79	1	-
R559NY006	1" x 18 /6	1135,97	1	-
R559NY007	1" x 18 /7	1165,42	1	-
R559NY008	1" x 18 /8	1220,15	1	-
R559NY009	1" x 18 /9	1256,75	1	-
R559NY010	1" x 18 /10	1285,04	1	-
R559NY011	1" x 18 /11	1312,69	1	-
R559NY012	1" x 18 /12	1341,99	1	-

Для подсоединения трубы используйте адаптеры 18 мм серий R178, R179, R179AM



Коллекторный модуль для систем панельного отопления/охлаждения со смесительным узлом и насосом с электронным регулированием.

КОМПЛЕКТ КОЛЛЕКТОРОВ ВЫСОКОТЕМПЕРАТУРНОГО ОТОПЛЕНИЯ

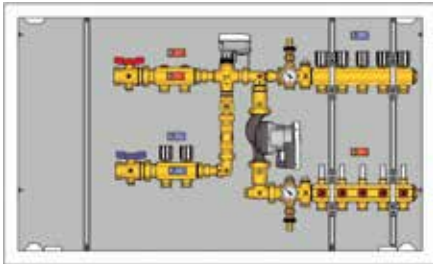

КОМПЛЕКТ ДЛЯ УЧЕТА ТЕПЛА

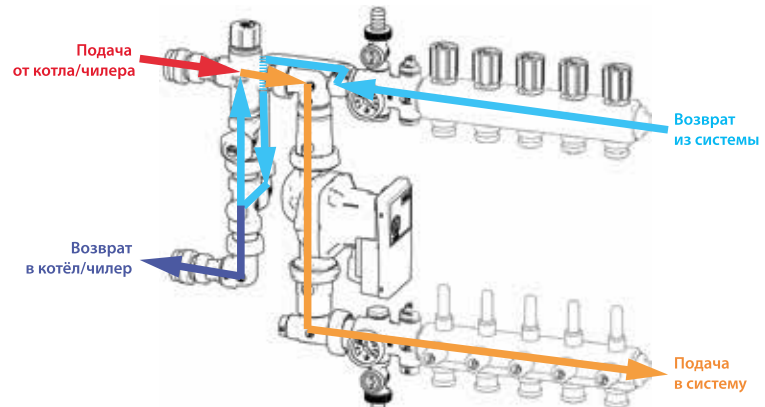
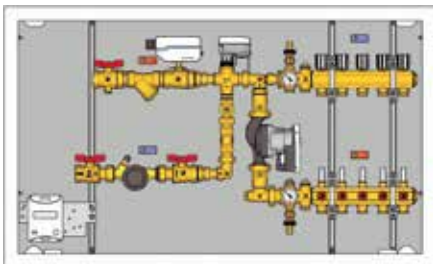

ПРИМЕР УСТАНОВКИ

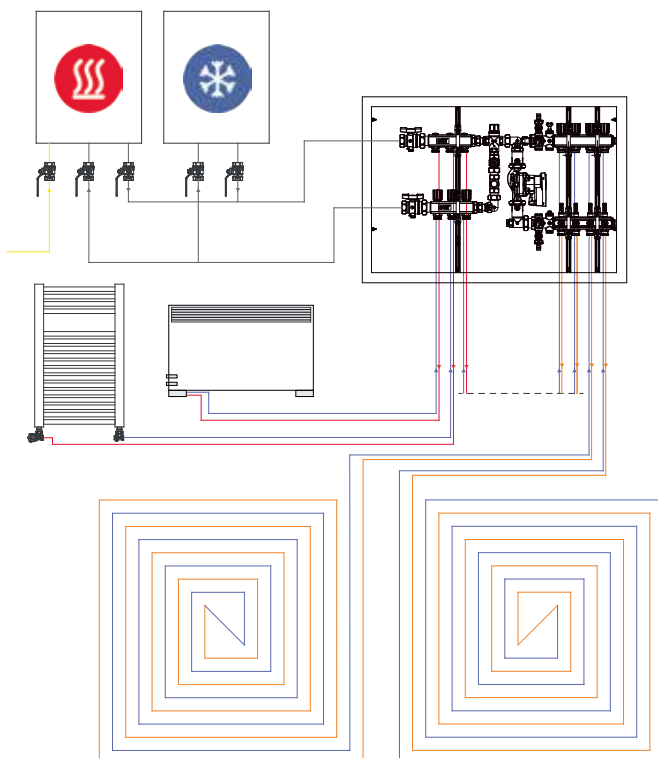

INFO

Компоненты:

- Запорные шаровые краны
- Коллекторы контура теплого пола с отсечными клапанами и расходомерами на подающем коллекторе и термостатическими клапанами на обратном коллекторе
- Насососмесительный узел
- Сервисная группа с воздухоотводчиками и дренажными клапанами
- Термометры
- Насос циркуляционный с электронным регулированием
- Коллекторный шкаф.

R559N-1

КОД	РАЗМЕР	ЦЕНА, €	□	⊞
R559NY043	1"	295,81	1	-

Смесительная группа, без циркуляционного насоса.

Состав:

- 3-ходовой смесительный клапан с соединением M30x1,5 мм.
- Отсечные клапаны первичного и вторичного контура, с регулированием расхода.
- Штуцер для установки температурного датчика.
- Шаровые краны с соединением для циркуляционного насоса.
- Клапаны отвода воздуха ручные.
- Металлическая вставка циркуляционного насоса длиной 180 мм.
- Краны наполнения/слива.
- Штуцер погружного термометра.

Группу можно дополнить:

- Коллекторами подачи и обратным.
- Циркуляционным насосом.
- K281X012 сервоприводом для установки на смесительный клапан.
- Компонентами электронными для терморегулирования.
- R553AY002 или R553AY003 набором коллекторов высокотемпературного контура, размером 1".



R559N-2

КОД	РАЗМЕР	ЦЕНА, €	□	⊞
R559NY053	1"	488,29	1	-

Смесительная группа с сервомотором с встроенной регуляцией.

Состав:

- 3-ходовой смесительный клапан.
- K275 сервомотор с интегрированной регуляцией, с температурным датчиком.
- Шаровые краны с соединением для циркуляционного насоса.
- Клапаны отвода воздуха ручные.
- Металлическая вставка циркуляционного насоса длиной 180 мм.
- Краны наполнения/слива.

Группу можно дополнить:

- Коллекторами подачи и обратным.
- Циркуляционным насосом.



R557RM-1

КОД	РАЗМЕР	ЦЕНА, €	□	⊞
R557RY042	1"	594,64	1	-
R557RY043	1"	295,83	1	-

Смесительная группа с фиксированным значением, для систем напольного отопления. Глубина 110 мм.

INFO

R557RY042: с циркуляционным насосом 25/6
R557RY043: без циркуляционного насоса, с металлической вставкой длиной 180 мм



R557RM-2

КОД	РАЗМЕР	ЦЕНА, €	□	⊞
R557RY045	1" с насосом с электронным рег.	544,48	1	-

Насосно-смесительный узел для систем напольного отопления, компактного исполнения, со смесительным трехходовым термостатическим клапаном. Содержит циркуляционный насос с электронным регулированием.



NEW

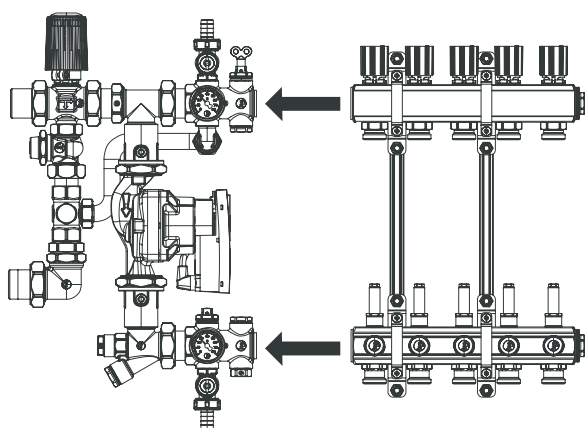

R557RM-1

R553K

R553K

КОД	РАЗМЕР	ЦЕНА, €	□	⊞
R553KY062	1" x 3/4"E /2	85,81	1	-
R553KY063	1" x 3/4"E /3	126,05	1	-
R553KY064	1" x 3/4"E /4	166,25	1	-
R553KY065	1" x 3/4"E /5	206,46	1	-
R553KY066	1" x 3/4"E /6	246,67	1	-
R553KY067	1" x 3/4"E /7	286,91	1	-
R553KY068	1" x 3/4"E /8	327,13	1	-
R553KY069	1" x 3/4"E /9	367,35	1	-
R553KY070	1" x 3/4"E /10	407,55	1	-
R553KY071	1" x 3/4"E /11	447,76	1	-
R553KY072	1" x 3/4"E /12	487,98	1	-

Для подсоединения трубы использовать адаптеры база 3/4"E

Комплект коллекторов для комплектации смесительного узла R557R-1, предварительно собранный на кронштейнах, с расходомерами (0,5-5 л/мин.). Латунный. Для подключения трубы медной, пластиковой, металлопластиковой, использовать соответствующие адаптеры. Межосевое расстояние отводов 50 мм. Рабочая температура 5-110°C.

Состав:

- 1 коллектор подачи R553M.
- 1 коллектор обратный R553V.
- 2 кронштейна регулируемых R588L.
- 2 заглушки с уплотнительным кольцом R592D.



> ЭЛЕКТРОТЕРМИЧЕСКИЕ ГОЛОВКИ И ТЕРМОСТАТИЧЕСКИЕ ГОЛОВКИ С ВЫНОСНЫМИ ДАТЧИКАМИ ТЕМПЕРАТУРЫ

R473

КОД	РАЗМЕР	ЦЕНА, €	□	⊞
R473X221	230 В	24,11	1	25
R473X222	24 В	24,11	1	25

Головка электротермическая, нормально закрытая для термостатических клапанов и коллекторов.

INFO

Двухпроводной кабель длиной 1,50 м.



R473M

КОД	РАЗМЕР	ЦЕНА, €	□	⊞
R473MX221	230 В	28,73	1	25
R473MX222	24 В	28,73	1	25

Головка электротермическая, нормально закрытая с микропрерывателем для термостатических клапанов и коллекторов.

INFO

Четырехпроводной кабель длиной 1,50 м.



R478

КОД	РАЗМЕР	ЦЕНА, €	□	⊞
R478X221	230 В	24,11	1	25
R478X222	24 В	24,58	1	25
R478VX221	230В - с варистором	29,65	1	25

Головка электротермическая, нормально открытая, для термостатических клапанов и коллекторов.

INFO

Двухпроводной кабель длиной 1,50 м.



NEW

R478M

КОД	РАЗМЕР	ЦЕНА, €	□	⊞
R478MX221	230 В	28,74	1	25
R478MX222	24 В	28,74	1	25
R478VX231	230В - с варистором	36,45	1	25

Головка электротермическая, нормально открытая с микропрерывателем для термостатических клапанов и коллекторов.

INFO

Четырехпроводной кабель длиной 1,50 м.



NEW

R462L

КОД	РАЗМЕР	ЦЕНА, €	□	⊞
R462LX001	2 м	54,23	1	25

Термостатическая головка для контроля температуры теплоносителя для систем напольного отопления, с капиллярной трубкой и накладным датчиком.

INFO

Диапазон регулирования: от 20°C до 70°C



R462L1

КОД	РАЗМЕР	ЦЕНА, €	□	⊞
R462LX011	2 м	58,90	1	25

Термостатическая головка для контроля температуры теплоносителя для систем напольного отопления, с капиллярной трубкой и погружным датчиком с фитингом 1/2" HP с прокладкой.

INFO

Диапазон регулирования: от 20°C до 70°C



R462L2

КОД	РАЗМЕР	ЦЕНА, €	□	⊞
R462LX021	2 м	58,90	1	25

Термостатическая головка для контроля температуры теплоносителя для систем напольного отопления, с капиллярной трубкой и гильзой с фитингом 1/2" HP.

INFO

Диапазон регулирования: от 20°C до 70°C



R465

КОД	РАЗМЕР	ЦЕНА, €	□	⊞
R465Y001	-	10,33	10	100

Консоль для установки датчика термостатической головки R462L.



R453A

КОД	РАЗМЕР	ЦЕНА, €	□	⊞
R453Y002	-	0,76	1	50

Гайка для электротермических головок R478, R478M, R473, R473M.



> ШКАФЫ И КРОНШТЕЙНЫ ДЛЯ КОЛЛЕКТОРОВ

R500

КОД	РАЗМЕР	ЦЕНА, €	□	⊞
R500Y101	400 x 460 x 110мм	86,57	1	-
R500Y102	600 x 460 x 110мм	100,13	1	-
R500Y103	800 x 460 x 110мм	120,17	1	-
R500Y104	1000 x 460 x 110мм	131,31	1	-

Шкаф коллекторный.



R500-2

КОД	РАЗМЕР	ЦЕНА, €	□	⊞
R500Y221	400 x 650÷740 x 85÷130мм	130,23	1	-
R500Y222	600 x 650÷740 x 85÷130мм	146,92	1	-
R500Y223	800 x 650÷740 x 85÷130мм	173,94	1	-
R500Y224	1000 x 650÷740 x 85÷130мм	199,40	1	-
R500Y225	1200 x 650÷740 x 85÷130мм	228,70	1	-

Шкаф коллекторный встраиваемый стальной, переменной глубины 85-130 мм. Использовать только с кронштейнами R588Z.



R501

КОД	РАЗМЕР	ЦЕНА, €	□	⊞
R501Y001	400 x 700 x 110мм	117,58	1	-
R501Y002	600 x 700 x 110мм	136,50	1	-
R501Y003	800 x 700 x 110мм	164,66	1	-
R501Y004	1000 x 700 x 110мм	181,46	1	-
R501Y010	980 x 700 x 230мм	525,36	1	-

Шкаф коллекторный на опоре.



R502

КОД	РАЗМЕР	ЦЕНА, €	□	⊞
R502Y001	400 x 650÷720 x 110мм	156,67	1	-
R502Y002	600 x 650÷720 x 110мм	181,19	1	-
R502Y003	800 x 650÷720 x 110мм	218,17	1	-
R502Y004	1000 x 650÷720 x 110мм	243,60	1	-

Шкаф коллекторный на регулируемой опоре.



R509-1

Для R500

КОД	РАЗМЕР	ЦЕНА, €	□	⊞
R509Y101	400 x 460мм	85,38	1	-
R509Y102	600 x 460мм	104,78	1	-
R509Y103	800 x 460мм	123,42	1	-
R509Y104	1000 x 460мм	140,13	1	-

Рамка и крышка шкафа коллекторного из окрашенного металла.



R510

КОД	РАЗМЕР	ЦЕНА, €	□	⊞
R510Y001	400 x 200мм	52,41	2	-
R510Y002	600 x 200мм	60,47	2	-
R510Y003	800 x 200мм	70,66	2	-
R510Y004	1000 x 200мм	81,00	2	-

Опора для коллекторного шкафа R500.



R557I

КОД	РАЗМЕР	ЦЕНА, €	□	⊞
R557Y051	850 x 605 x 150мм	284,20	1	-
R557Y052	1000 x 605 x 150мм	319,50	1	-
R557RY075	850 x 605 x 110мм	194,73	1	-
R557RY076	1000 x 605 x 110мм	219,08	1	-
R557RY077	1200 x 605 x 110мм	252,11	1	-

Встраиваемый шкаф коллекторный из окрашенного листового металла.



R588

КОД	РАЗМЕР	ЦЕНА, €	□	⊞
R588Y001	3/4" - 1" - 1 1/4"	8,17	2	20

Кронштейн металлический для коллекторов R553D, R553F и R553FI для установки в шкафу R500, R502.



R588Z

КОД	РАЗМЕР	ЦЕНА, €	□	⊞
R588ZY001	3/4-1-11/4	9,65	1	50

Кронштейн для коллектора R553D, R553F, для установки в шкафу R500-2.



R588D

КОД	РАЗМЕР	ЦЕНА, €	□	⊞
R588DY001	для DN32 модуль. коллектора	10,61	1	20

Кронштейн металлический для модульных коллекторов DN32 для установки в шкафу R500, R502.



R588L

КОД	РАЗМЕР	ЦЕНА, €	☐	☒
R588LY001	1"	9,83	1	25
R588SY001	1"	1,97	1	200

Регулируемый кронштейн для коллекторов R551 (3/4" - 1" - 1 1/4"), R553.

INFO

Межосевой размер: 263,5 - 334,5 мм



R588P

КОД	РАЗМЕР	ЦЕНА, €	☐	☒
R588PY004	1 1/2" - 2"	30,68	1	10

Регулируемый кронштейн для коллекторов R551 (1 1/2"-2").



R588F

КОД	РАЗМЕР	ЦЕНА, €	☐	☒
R588FY001	для DN32 модуль. коллектора	9,88	1	-

Кронштейн регулируемый металлический для сборных коллекторов DN32 в шкафу R557I-1.

INFO

Межосевой размер: 263,5 - 334,5 мм



R588R

КОД	РАЗМЕР	ЦЕНА, €	☐	☒
R588RY010	1"	26,60	10	100
R588RY011	1"	26,60	10	50

Кронштейн для коллектора R557R, для установки в шкафу R557I-2.



> КОНЕЧНЫЕ ЭЛЕМЕНТЫ И АКСЕССУАРЫ ДЛЯ КОЛЛЕКТОРОВ

R269T

КОД	РАЗМЕР	ЦЕНА, €	☐	☒
R269TY035	1"	98,80	1	-
R269TY036	1 1/4"	121,93	1	-

Комплект двух многофункциональных кранов для коллекторов: запорный шаровый кран, автоматический воздухоотводчик с запорным клапаном, кран наполнения-слива системы, контактный термометр, штуцер для погружного температурного датчика 6 мм, заглушка с герметичной прокладкой.

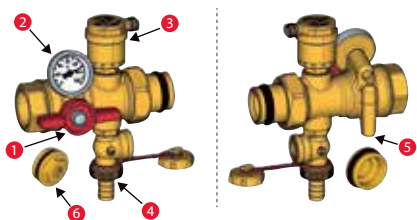

- 1 Шаровый кран.
- 2 Контактный термометр.
- 3 Автоматический клапан отвода воздуха, с уплотнительным кольцом.
- 4 Кран наполнения и слива системы, с уплотнительным кольцом.
- 5 Гнездо для датчика температуры, Ø 6 мм.
- 6 Пара заглушек для коллекторов, с уплотнительным кольцом.

ВХОД СЛЕВА
ЛИЦО



ОБОРОТ



ВХОД СПРАВА
ЛИЦО



ОБОРОТ



R554A

КОД	РАЗМЕР	ЦЕНА, €	☐	☒
R554AY001	1" x 3/4"	21,82	1	25

Промежуточное соединение, для воздухоудаления и слива/наполнения системы, с герметичной прокладкой, состоящее из: 1 R881 1/2" - 1 R608 1/2".



R554B

КОД	РАЗМЕР	ЦЕНА, €	☐	☒
R554BY004	3/4"	19,92	1	25
R554BY005	1"	20,23	1	25
R554BY006	1 1/4"	21,16	1	25

Конечный элемент коллектора, для воздухоудаления и слива/наполнения системы, с герметичной прокладкой, состоящий из: 1 R591D - 1 R881 3/8" - 1 R608 1/2".



R554C

КОД	РАЗМЕР	ЦЕНА, €	□	▣
R554CY004	3/4"	14,08	1	25
R554CY005	1"	14,37	1	25
R554CY006	1 1/4"	15,28	1	25

Конечный элемент коллектора, для воздухоудаления и слива/наполнения системы, с герметичной прокладкой, состоящий из: 1 R591D – 1 R66A 3/8" – 1 R608 1/2".



R554I

КОД	РАЗМЕР	ЦЕНА, €	□	▣
R554IY004	3/4"	14,75	5	50
R554IY005	1"	14,84	5	50
R554IY035	1" - с гнгр. колп.	15,13	5	50

Конечный элемент коллектора, для воздухоудаления и слива/наполнения системы, с встроенными автоматическим воздухоотводным клапаном и сливным краном, с герметичной прокладкой.



R591D

КОД	РАЗМЕР	ЦЕНА, €	□	▣
R591DY004	3/4" x 1/2" x 3/8"	4,57	10	100
R591DY005	1" x 1/2" x 3/8"	4,85	10	100
R591DY006	1 1/4" x 1/2" x 3/8"	5,80	10	100

Конечный элемент коллектора с герметичной прокладкой.



R591F

КОД	РАЗМЕР	ЦЕНА, €	□	▣
R591FY005	1" x 1/2" x 1/2"	6,29	10	100

Концевой элемент коллектора с внутренней резьбой.



R593D

КОД	РАЗМЕР	ЦЕНА, €	□	▣
R593DY001	3/4" M x 3/8" F	2,09	50	500
R593DY002	3/4" M x 1/2" F	2,46	25	250
R593DY003	1" M x 3/8" F	2,76	25	250
R593DY004	1" M x 1/2" F	2,76	25	250
R593DY005	1" M x 3/4" F	3,61	25	250
R593DY006	1 1/4" M x 1/2" F	4,33	20	200
R593DY007	1 1/4" M x 3/4" F	4,78	10	100
R593DY008	1 1/4" M x 1" F	5,56	10	100

Переходник наружная-внутренняя резьба с герметичной прокладкой.



R551W

КОД	РАЗМЕР	ЦЕНА, €	□	▣
R551WY005	для 3/4" R551 - дистан. 50мм	57,57	1	-
R551WY006	для 1 1/4" R551 - дистан. 70мм	62,26	1	-
R551WY007	для 1 1/2" R551 - дистан. 100мм	28,50	1	-
R551WY008	для 2" R551 - дистан. 100мм	29,26	1	-
R551WY009	для 1" R551 - дистан. 50мм	29,26	1	-

Изоляция для коллектора R551 (1"1/2 - 2").



R554D

КОД	РАЗМЕР	ЦЕНА, €	□	▣
R554DY005	1"	43,20	1	20
R554DY006	1 1/4"	48,00	1	20

Промежуточное соединение, для воздухоудаления и слива/наполнения системы, с герметичной прокладкой для R557, состоящее из: R88I 1/2" - R608 1/2" - R540 3/8" - R92 1/2" - R592 1" или 1"1/4".



R590D

КОД	РАЗМЕР	ЦЕНА, €	□	▣
R590DY005	1" x 1/2" x 3/8"	5,19	10	100
R590DY006	1 1/4" x 1/2" x 3/8"	7,13	10	100

Конечный элемент коллектора с выводом для зонда, с герметичной прокладкой.



R592D

Нехромированный				
КОД	РАЗМЕР	ЦЕНА, €	□	▣
R592DY004	3/4"	2,09	50	500
R592DY005	1"	2,68	25	250
R592DY006	1 1/4"	4,57	20	200
Хромированный				
КОД	РАЗМЕР	ЦЕНА, €	□	▣
R592DX005	1"	2,86	25	250
R592DX006	1 1/4"	4,83	20	200
R592DX007	1 1/2"	9,39	5	50

Пробка для коллектора с герметичной прокладкой.



R93

нехромированный				
КОД	РАЗМЕР	ЦЕНА, €	□	▣
R93Y003	3/4" M x 1/2" F	1,45	20	200
R93Y005	1/2" M x 1/4" F	3,73	25	500
R93Y006	1/2" M x 3/8" F	2,74	25	250
R93Y007	3/4" M x 3/8" F	4,96	20	200
R93Y010	1" M x 1/2" F	2,74	20	200
R93Y011	1" M x 3/4" F	4,22	25	250
R93Y012	1 1/4" M x 1/2" F	4,12	10	100
R93Y013	1 1/4" M x 3/4" F	3,23	10	100
R93Y014	1 1/4" M x 1" F	3,23	20	200
R93Y017	1 1/2" M x 1" F	5,76	10	100
R93Y018	1 1/2" M x 1 1/4" F	5,76	5	50
R93Y019	2" M x 1 1/2" F	9,51	5	50
R93Y020	2" M x 1 1/4" F	11,17	5	50
хромированный				
КОД	РАЗМЕР	ЦЕНА, €	□	▣
R93X003	3/4" M x 1/2" F	1,48	20	200
R93X006	1/2" M x 3/8" F	2,79	25	250
R93X011	1" M x 3/4" F	2,63	25	250
R93X014	1 1/4" M x 1" F	3,30	20	200

Переходник наружная-внутренняя резьба.



R594

КОД	РАЗМЕР	ЦЕНА, €	□	⊞
R594Y001	1/2"	1,19	50	500
R594Y002	24/19	1,15	25	250
R594Y003	26/19	1,19	25	250
R594Y004	1"	2,59	25	250
R594Y005	3/4"	2,19	50	500



Пробка для коллектора R586 с внутренней резьбой.

INFO

1/2" для 12 мм.
24/19 для 16мм.
26/19 для 18мм.

R553W

для R554D + R259D

КОД	РАЗМЕР	ЦЕНА, €	□	⊞
R553WY002	для 1" R553F, R53MT+R53VT	59,78	1	-
R553WY004	для 1" R553D, R53ST+R53VT	59,78	1	-
R553WY006	для 1 1/4" R553F, R53MT+R53VT	64,25	1	-
R553WY008	для 1 1/4" R553D, R53MT+R53VT	64,25	1	-

для R269T

КОД	РАЗМЕР	ЦЕНА, €	□	⊞
R553WY012	для 1" R553F, R53MT+R53VT	54,83	1	-
R553WY014	для 1" R553D, R53ST+R53VT	54,83	1	-
R553WY016	для 1 1/4" R553F, R53MT+R53VT	54,83	1	-
R553WY018	для 1 1/4" R553D, R53MT+R53VT	54,83	1	-



Набор изоляции для группы R554D, с колпачками.

R557W

КОД	РАЗМЕР	ЦЕНА, €	□	⊞
R557WY025	1"	78,06	1	-

Комплект изоляции для коллектора R557R-2.



R531

КОД	РАЗМЕР	ЦЕНА, €	□	⊞
R531Y003	18 x 18	3,48	10	100
R531Y004	3/4" x 18	5,13	10	100

T-образный тройник с выводом для термометра (R540 3/8"), присоединяемый к коллекторам R553D, R553S, R551S нехромированный.



R540F

КОД	РАЗМЕР	ЦЕНА, €	□	⊞
R540FY002	0÷120 °С - красн.	9,66	6	288
R540FY022	0÷120 °С - син.	9,66	6	288

Термометр 0°С – 120°С для рукояток шаровых кранов R749F.



R522

КОД	РАЗМЕР	ЦЕНА, €	□	⊞
R522Y001	-	7,48	1	-

Комплект этикеток-наклеек для коллекторов: 1 красная наклейка – ПОДАЧА, 1 синяя наклейка – ВОЗВРАТ, 2 наклейки для каждого контура.



R553W-2

КОД	РАЗМЕР	ЦЕНА, €	□	⊞
R553WY001	для 1" R553F	73,91	1	-
R553WY003	для 1" R553D	73,91	1	-
R553WY005	для 1 1/4" R553F	73,91	1	-
R553WY007	для 1 1/4" R553D	73,91	1	-

Набор изоляции для коллекторного узла R553D, R553F.



НАБОР ТЕРМОИЗОЛЯЦИИ R553W-R553W-2

INFO

R553WY002:
for R554D 1" + caps with R553F manifolds
R553WY004:
for R554D 1" + caps with R553D manifolds
R553WY006:
for R554D 1 1/4" + caps with R553F manifolds
R553WY008:
for R554D 1 1/4" + caps with R553D manifolds

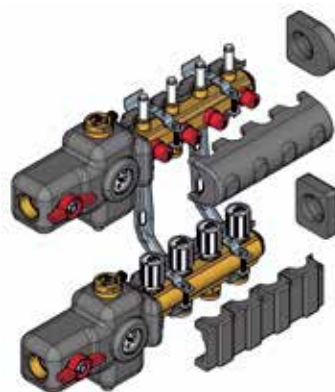

R559W

КОД	РАЗМЕР	ЦЕНА, €	□	⊞
R559WY005	1"	78,06	1	-

Комплект изоляции для коллектора R559N.



R540

КОД	РАЗМЕР	ЦЕНА, €	□	⊞
R540Y002	3/8" - 0÷80 °С - Ø40мм	10,80	1	-
R540Y003	1/2" - 0÷120 °С - Ø61,5мм	10,80	1	-
R540Y021	3/8" - 0÷120 °С - Ø40мм	10,50	1	-

Термометр.



R532

КОД	РАЗМЕР	ЦЕНА, €	□	⊞
R532Y001	3/8" x 18	17,30	1	100

Расходомер, диапазон – от 1 до 4 л/м.



> КОЛЛЕКТОРЫ ДЛЯ ВОДОСНАБЖЕНИЯ

R580

Межосевое расстояние 35 мм

КОД	РАЗМЕР	ЦЕНА, €	□	⊞
R580Y022	3/4" x 16 /2	10,19	1	10
R580Y023	3/4" x 16 /3	15,30	1	10
R580Y024	3/4" x 16 /4	20,44	1	10
R580Y025	3/4" x 16 /5	25,53	1	5
R580Y026	3/4" x 16 /6	30,63	1	5
R580Y027	3/4" x 16 /7	36,46	1	10
R580Y028	3/4" x 16 /8	41,67	1	10
R580Y029	3/4" x 16 /9	46,88	1	10
R580Y030	3/4" x 16 /10	52,59	1	10
R580Y062	1" x 16 /2	11,93	1	15
R580Y063	1" x 16 /3	17,90	1	10
R580Y064	1" x 16 /4	23,86	1	10
R580Y065	1" x 16 /5	29,84	1	5
R580Y066	1" x 16 /6	35,72	1	5
R580Y067	1" x 16 /7	42,57	1	5
R580Y068	1" x 16 /8	48,65	1	5
R580Y069	1" x 16 /9	54,72	1	5
R580Y070	1" x 16 /10	61,39	1	5
R580Y071	1" x 16 /11	67,54	1	5

для подсоединения трубы использовать адаптеры база 16 R178, R179, R179AM

Межосевое расстояние 50 мм

КОД	РАЗМЕР	ЦЕНА, €	□	⊞
R580Y122	3/4" x 16 /2	11,91	1	30
R580Y123	3/4" x 16 /3	17,86	1	20
R580Y124	3/4" x 16 /4	23,82	1	20
R580Y125	3/4" x 16 /5	29,75	1	20
R580Y126	3/4" x 16 /6	35,75	1	10
R580Y127	3/4" x 16 /7	42,57	1	10
R580Y128	3/4" x 16 /8	48,57	1	10
R580Y162	1" x 16 /2	13,96	1	30
R580Y163	1" x 16 /3	20,86	1	20
R580Y164	1" x 16 /4	27,79	1	20
R580Y165	1" x 16 /5	34,80	1	20
R580Y166	1" x 16 /6	41,67	1	10
R580Y167	1" x 16 /7	49,66	1	10
R580Y168	1" x 16 /8	56,70	1	10
R580Y169	1" x 16 /9	63,79	1	10
R580Y170	1" x 16 /10	71,57	1	10

для подсоединения трубы использовать адаптеры база 16 R178, R179, R179AM

Коллектор распределительный латунный, с отводами с наружной резьбой.



R585

Межосевое расстояние 35 мм

КОД	РАЗМЕР	ЦЕНА, €	□	⊞
R585Y022	3/4" x 16 /2	16,84	1	10
R585Y023	3/4" x 16 /3	25,19	1	10
R585Y024	3/4" x 16 /4	33,56	1	10
R585Y025	3/4" x 16 /5	42,02	1	5
R585Y026	3/4" x 16 /6	50,38	1	5
R585Y027	3/4" x 16 /7	59,98	1	10
R585Y028	3/4" x 16 /8	68,52	1	10
R585Y029	3/4" x 16 /9	77,00	1	10
R585Y030	3/4" x 16 /10	86,57	1	10
R585Y042	1" x 16 /2	18,39	1	15
R585Y043	1" x 16 /3	27,56	1	10
R585Y044	1" x 16 /4	36,78	1	10
R585Y045	1" x 16 /5	46,00	1	5
R585Y046	1" x 16 /6	55,13	1	5
R585Y047	1" x 16 /7	65,64	1	5
R585Y048	1" x 16 /8	75,05	1	5
R585Y049	1" x 16 /9	84,42	1	5
R585Y050	1" x 16 /10	94,75	1	5

для подсоединения трубы использовать адаптеры база 16 R178, R179, R179AM

Коллектор распределительный латунный, с встроенными отсечными клапанами, с отводами с наружной резьбой.

INFO

Для регулировки использовать ключ R73K 4 мм



> СБОРНЫЕ И МОДУЛЬНЫЕ КОЛЛЕКТОРЫ ДЛЯ ВОДОСНАБЖЕНИЯ



R580C

Отводы 1/2"Е и 3/4"Е

КОД	РАЗМЕР	ЦЕНА, €	□	⊞
R580CY072	3/4" x 1/2" /2	7,07	1	5
R580CY073	3/4" x 1/2" /3	9,91	1	5
R580CY074	3/4" x 1/2" /4	11,91	1	5
R580CY062	3/4" x 1/2"Е /2	7,07	1	5
R580CY063	3/4" x 1/2"Е /3	9,93	1	5
R580CY064	3/4" x 1/2"Е /4	11,91	1	5
R580CY052	1" x 3/4"Е /2	9,61	1	5
R580CY053	1" x 3/4"Е /3	15,28	1	5
R580CY054	1" x 3/4"Е /4	19,80	1	3
R580CY022	3/4" x 16 /2	9,15	1	5
R580CY023	3/4" x 16 /3	12,86	1	5
R580CY024	3/4" x 16 /4	15,46	1	5
R580CY042	1" x 16 /2	12,46	1	5
R580CY043	1" x 16 /3	18,28	1	5
R580CY044	1" x 16 /4	23,77	1	3

Сантехнический коллектор, модульный.

INFO

Коллекторы 3/4" x 1/2"Е: межосевое расстояние отводов 35 мм. Коллекторы 1" x 3/4"Е: межосевое расстояние отводов 40 мм. Коллекторы 3/4" x 16 и 1" x 16: межосевое расстояние отводов 35 мм.

Для коллекторов: R580CY062, R580CY063, R580CY064 (седло для адаптера 16 мм): только адаптеры R179EY055, R179EY056, R179EY058, RM179Y113, RM179Y116, R178EY121, R178EY122, R178EY123, R178EY124, R178EY125.

R580M

КОД	РАЗМЕР	ЦЕНА, €	□	⊞
R580MY005	DN25 x 16	4,83	1	100
R580MY006	DN32 x 18	7,59	1	50

Элемент модульного коллектора быстрого монтажа, соединение байонет, с отводами с наружной резьбой

INFO

DN32: межосевое расстояние 50 мм.

R585M

КОД	РАЗМЕР	ЦЕНА, €	□	⊞
R585MY105	DN25 x 16	8,84	-	-

Элемент модульного коллектора быстрого монтажа, с вентилями, соединение байонет, с отводами с наружной резьбой

R585C

Отводы 1/2"Е

КОД	РАЗМЕР	ЦЕНА, €	□	⊞
R585CY072	3/4" x 1/2" /2	15,57	1	20
R585CY073	3/4" x 1/2" /3	22,61	1	20
R585CY074	3/4" x 1/2" /4	29,78	1	20
R585CY062	3/4" x 1/2"Е /2	15,61	1	20
R585CY063	3/4" x 1/2"Е /3	22,68	1	20
R585CY064	3/4" x 1/2"Е /4	29,87	1	20
R585CY022	3/4" x 16 /2	20,27	1	20
R585CY023	3/4" x 16 /3	29,49	1	20
R585CY024	3/4" x 16 /4	38,82	1	20
R585CY042	1" x 16 /2	24,36	1	20
R585CY043	1" x 16 /3	35,39	1	20
R585CY044	1" x 16 /4	46,59	1	20

Сантехнический коллектор, модульный, с вентилями с рукоятками.

INFO

Коллекторы 3/4" x 1/2"Е: межосевое расстояние отводов 35 мм.

Для коллекторов: R585CY062, R585CY063, R585CY064 (седло для адаптера Ø16 мм): только адаптеры R179EY055, R179EY056, R179EY058, RM179Y113, RM179Y116, R178EY121, R178EY122, R178EY123, R178EY124, R178EY125.

R580T

КОД	РАЗМЕР	ЦЕНА, €	□	⊞
R580TY004	3/4" x 16 x DN25	9,29	1	50
R580TY005	1" x 16 x DN25	11,29	1	50
R580TY006	1" x 18 x DN32	15,46	1	40

Пара концевых элементов коллектора быстрого монтажа, соединение байонет, подключение к системе внутренняя резьба, отводы с наружной резьбой.

INFO

DN32: межосевое расстояние 50 мм.

R585T

КОД	РАЗМЕР	ЦЕНА, €	□	⊞
R585TY104	3/4" x 16 x DN25	16,96	5	50
R585TY105	1" x 16 x DN25	20,65	-	-

Пара концевых элементов коллектора быстрого монтажа, с вентилями, соединение байонет, подключение к системе внутренняя резьба, отводы с наружной резьбой.

> ШКАФЫ И КРОНШТЕЙНЫ ДЛЯ КОЛЛЕКТОРОВ

R584

КОД	РАЗМЕР	ЦЕНА, €	□	⊞
R584Y101	332 x 272 x 86мм	34,22	1	8
R584Y102	412 x 272 x 86мм	36,23	1	8
R584Y103	512 x 272 x 86мм	42,26	1	8
R584Y104	612 x 272 x 86мм	50,28	1	8

Пластиковый шкаф универсальный 3/4" или 1". В комплекте с креплением коллекторов R580 и R580C, модульных DN25.



R599

КОД	РАЗМЕР	ЦЕНА, €	□	⊞
R599Y001	400 x 300 x 90мм	32,49	1	-

Шкаф пластиковый в комплекте с рамой и крышкой для составных коллекторов R585C и R580C (кронштейны R598K приобретать отдельно).



R595

КОД	РАЗМЕР	ЦЕНА, €	□	⊞
R595AY001	370 x 300 x 90мм	27,51	1	-
R595BY001	520 x 300 x 90мм	35,66	1	-
R595CY001	670 x 300 x 90мм	44,84	1	-

Шкаф пластиковый в комплекте с крышкой для коллекторных планок 3/4" и 1", модульных DN25 и компланарных 3/4" и 1".



R595P

КОД	РАЗМЕР	ЦЕНА, €	□	⊞
R595PY001	370 x 300мм	11,83	1	10
R595PY002	520 x 300мм	17,05	1	10
R595PY003	670 x 300мм	20,74	1	10

Пластиковая крышка для коробки R595 или рамы R595T с винтами.



R595T

КОД	РАЗМЕР	ЦЕНА, €	□	⊞
R595TY001	-	41,11	1	10

Универсальная металлическая рама для пластиковых крышек.



R583

КОД	РАЗМЕР	ЦЕНА, €	□	⊞
R583Y004	для 3/4" цельн. коллект.	6,18	2	50
R583Y005	для 1" цельн. и DN25 модуль колл	6,18	2	50
R583Y014	3/4 для R580C-R585C	4,51	1	-

Металлический кронштейн для R580, R585, R580C, R585C и модульных коллекторов.



R598C

КОД	РАЗМЕР	ЦЕНА, €	□	⊞
R598Y003	для 3/4" x 16 цельн. коллект.	5,86	-	-

Скобы для крепления коллекторов R580 и R585 серий размеров 3/4"x12, 3/4"x16, 3/4"x3/8".

INFO

Только для пластиковой коробки R595



R598D

КОД	РАЗМЕР	ЦЕНА, €	□	⊞
R598Y004	для 1" x 16 цельн. и DN25 модуль	6,04	1	10

Скобы для крепежа коллекторов R580 и R585 размеров 1"x12, 1"x16, 1"x3/8" и модульного коллектора DN25.

INFO

Только для пластиковой коробки R595



R598K

КОД	РАЗМЕР	ЦЕНА, €	□	⊞
R598KY001	3/4"	2,65	1	10
R598KY002	1"	2,65	1	10

Пара кронштейнов для монтажа сантехнических коллекторов R585C и R580C внутри шкафа R599.



R598

КОД	РАЗМЕР	ЦЕНА, €	□	⊞
R598Y007	3/4"	2,79	1	-

Скобы для крепежа коллекторов R580C и R585C.

УСТАНОВКА В ШКАФ R599

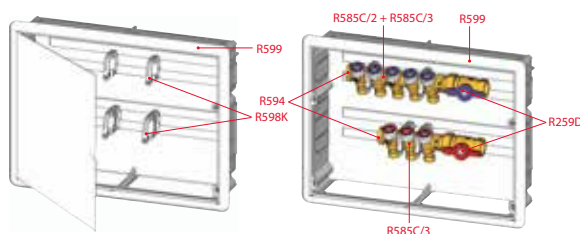

> ЗАПАСНЫЕ ЧАСТИ КОЛЛЕКТОРОВ

P10V

КОД	РАЗМЕР	ЦЕНА, €	□	⊞
P10VY001	1" x 18	17,01	1	-
P10VY002	1 1/4" x 18	17,40	1	-
P10VY003	1" x 3/4"E	17,01	10	100
P10VY004	1 1/4" x 3/4"E	17,40	10	100
P10VY011	1" x 18	17,01	10	100
P10VY012	1 1/4" x 18	17,40	10	100
P10VY013	1" - 3/4"E	17,01	10	100
P10VY014	1 1/4" x 3/4"E	17,40	10	100

Корпус термостатического клапана для коллектора R553V и R553VE.

INFO

Старый тип:

P10VY001, P10VY002: для R553V.
P10VY003, P10VY004: для R553VE.

Новый тип:

P10VY011, P10VY012: для R553V.
P10VY013, P10VY014: для R553VE.



P10S

КОД	РАЗМЕР	ЦЕНА, €	□	⊞
P10SY001	1" x 18	9,10	1	-
P10SY002	1 1/4" x 18	9,37	1	-
P10SY003	1" x 3/4"	8,29	1	-
P10SY004	1 1/4"E	9,37	1	-

Корпус отсечного клапана для коллекторов R553S и R553SE.

INFO

P10SY001, P10SY002: для R553S.
P10SY003, P10SY004: для R553SE.



P78M

КОД	РАЗМЕР	ЦЕНА, €	□	⊞
P78MY001	0,5÷5 л/мин	8,25	1	30
P78MY002	0,4÷2,6 л/мин	8,25	1	30

Расходомер для R553M, R553F.



R557A

КОД	РАЗМЕР	ЦЕНА, €	□	⊞
R557AY006	1" x 1/2" x 1 1/4"	14,03	1	-

4-выводной соединитель для R557 с заглушкой 1/2".

INFO

Без отвода



R557B

КОД	РАЗМЕР	ЦЕНА, €	□	⊞
R557BY005	1/2" x 1" x 1"	19,73	1	-

4-выводной соединитель для R557с накидной гайкой, отводом и заглушкой 1/2".



R557P

КОД	РАЗМЕР	ЦЕНА, €	□	⊞
R557PY005	1" x 1"	7,27	1	-

Промежуточный соединитель для R557.



R558N

КОД	РАЗМЕР	ЦЕНА, €	□	⊞
R558NY001	-	29,94	1	-
R558Y001	-	4,89	1	2000

Ключ для отсечных балансировочных клапанов, для регулирования контуров.



ШАРОВЫЕ КРАНЫ

> ШАРОВЫЕ КРАНЫ ДЛЯ ОТОПЛЕНИЯ И ВОДОСНАБЖЕНИЯ	39
> КРАНЫ ДЛЯ ВОДОСНАБЖЕНИЯ	44
> ШАРОВЫЕ КРАНЫ ДЛЯ ГАЗА	45
> ШАРОВЫЕ КРАНЫ С ФЛАНЦЕВЫМ СОЕДИНЕНИЕМ	47
> КРАНЫ С ПРЕСС-СОЕДИНЕНИЕМ	48
> ДРЕНАЖНЫЕ КРАНЫ	49
> КРАНЫ ХОЗЯЙСТВЕННЫЕ	50
> АКСЕССУАРЫ И ЗАПАСНЫЕ ЧАСТИ	50



ОТЛИЧИТЕЛЬНЫЕ ОСОБЕННОСТИ КРАНОВ GIACOMINI

Краны Giacomini отличаются уникальной конструкцией уплотнения штока. В кранах применены четыре прокладки – пара уплотнительных колец из фторкаучука, и две тефлоновые плоские прокладки, обеспечивающие защиту при ударных нагрузках и снижение трения при повороте затвора. Двойное уплотнение позволяет гарантировать герметичность узла в течение всего срока службы крана, без необходимости протяжки или ремонта соединения. Подобное неразборное соединение позволяет зафиксировать гайку крепления рукоятки пластиковой пломбой, и установить специальную голографическую наклейку, для защиты от контрафактного копирования.

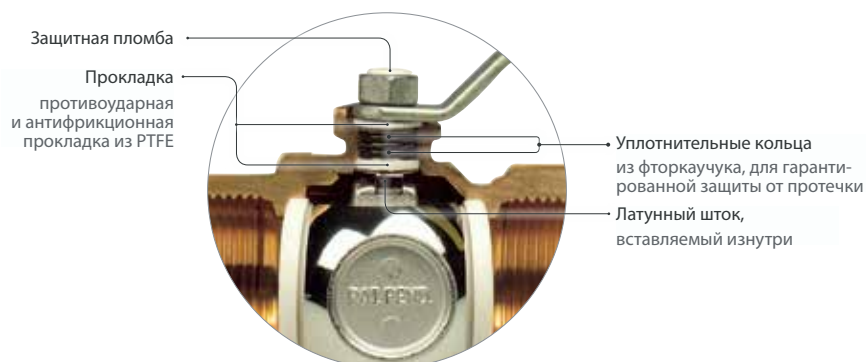

Использование с различными средами

	R250D	R850	R910	R950
Спирт	●	●	●	●
Аргон, азот и технические газы немедицинского применения	●	●	●	●
Кислород медицинского применения	●	●	●	●
Бенин	●	●	●	●
Хлор	●	●	●	●
Дизельное топливо	●	●	●	●
Природный газ	●	●	●	●
Антифризы на основе гликолей	●	●	●	●
Солёная вода	●	●	●	●
Парафин	●	●	●	●
Минеральное масло	●	●	●	●
Метанол	●	●	●	●
Амиакосодержащие продукты	●	●	●	●
Максимальная температура 185°C	●	●	●	●

● Совместим ● Не совместим

Информация о совместимости, указанная выше, носит общий характер, не является обязательной для компании и не может быть исчерпывающей для правильной оценки полной совместимости интересующего изделия. Рекомендуется обратиться в службу технической поддержки для подтверждения совместимости продукции с интересующей средой.



Система DADO®

Особого внимания заслуживает запатентованная Giacomini конструкция DADO®, включающая в себя запорный шар кубической формы и опорную поверхность пониженного трения. Разработка DADO® направлена на то, чтобы свести к минимуму воздействие отложений, со временем возникающих на элементах крана, затрудняющих его открывание, и повреждающих при этом уплотнительные прокладки. В кранах Giacomini отложения остаются на усеченных частях запорного элемента, вымываясь затем проточной водой и оставляя рабочие поверхности всегда чистыми. Ресурс крана при этом значительно увеличивается.

> ШАРОВЫЕ КРАНЫ ДЛЯ ОТОПЛЕНИЯ И ВОДОСНАБЖЕНИЯ

КРАНЫ С ПОЛНЫМ ПРОХОДОМ

R910

КОД	РАЗМЕР	ЦЕНА, €	□	⊞
R910X022	3/8"	5,27	10	100
R910X023	1/2"	6,07	10	100
R910X024	3/4"	9,28	5	50
R910X025	1"	14,38	5	25
R910X026	1 1/4"	21,46	4	20
R910X027	1 1/2"	32,27	2	10
R910X028	2"	47,63	2	10
R910X029	2 1/2"	145,13	2	4
R910X030	3"	189,21	1	2
R910X031	4"	353,99	1	-



DADO



Кран шаровой полнопроходной с шаром DADO, резьба внутренняя/внутренняя, никелированный, ручка - рычаг красный.

R911

КОД	РАЗМЕР	ЦЕНА, €	□	⊞
R911X022	3/8"	5,27	10	100
R911X023	1/2"	6,07	10	100
R911X024	3/4"	9,28	5	50
R911X025	1"	14,38	5	25
R911X026	1 1/4"	21,46	4	20



DADO



Кран шаровой полнопроходной с шаром DADO, резьба внутренняя/внутренняя, никелированный, ручка - бабочка красная.

R913

КОД	РАЗМЕР	ЦЕНА, €	□	⊞
R913X022	3/8"	5,82	10	100
R913X023	1/2"	6,27	5	50
R913X024	3/4"	9,54	5	50
R913X025	1"	14,93	5	25
R913X026	1 1/4"	22,93	2	20



DADO



Кран шаровой полнопроходной с шаром DADO, резьба наружная/наружная, никелированный, ручка - бабочка красная.

R914

КОД	РАЗМЕР	ЦЕНА, €	□	⊞
R914X021	1/4"	4,53	20	200
R914X022	3/8"	6,04	10	100
R914X023	1/2"	6,52	10	100
R914X024	3/4"	9,86	5	50
R914X025	1"	14,83	5	25
R914X026	1 1/4"	23,75	2	20



DADO



Кран шаровой полнопроходной с шаром DADO, резьба внутренняя/наружная, никелированный, ручка - бабочка красная.

R919

КОД	РАЗМЕР	ЦЕНА, €	□	⊞
R919X003	1/2" F x 1/2" M	8,99	5	50
R919X004	1/2" F x 3/4" M	12,99	5	50
R919X005	3/4" F x 3/4" M	13,07	5	25
R919X006	3/4" F x 1" M	17,28	2	20
R919X007	1" F x 1" M	20,28	2	20
R919X008	1" F x 1 1/4" M	24,12	2	20
R919X009	1 1/4" F x 1 1/4" M	30,79	2	20



DADO



Кран шаровой с отводом полнопроходной с шаром DADO, резьба внутренняя/наружная, никелированный, ручка - бабочка красная.

R910S

КОД	РАЗМЕР	ЦЕНА, €	□	⊞
R910SX003	1/2"	11,91	5	50
R910SX004	3/4"	13,76	5	25
R910SX005	1"	19,05	5	25
R910SX006	1 1/4"	27,45	2	20
R910SX007	1 1/2"	42,49	2	10
R910SX008	2"	62,65	2	10



DADO



Кран шаровой сл сливом полнопроходной с шаром DADO, резьба внутренняя/внутренняя, никелированный, ручка - рычаг красный.

NOTES

1/2" - 3/4" - 1" : сливной кран 1/4". 1 1/4" - 2" : сливной кран 3/8".

Уплотнения штуцеров не входят в комплект.

R913L

КОД	РАЗМЕР	ЦЕНА, €	□	⊞
R913LX022	3/8"	5,82	10	100
R913LX023	1/2"	6,27	5	50
R913LX024	3/4"	9,54	5	50
R913LX025	1"	14,93	5	25
R913LX026	1 1/4"	22,93	2	20



DADO



Кран шаровой полнопроходной с шаром DADO, резьба наружная/наружная, никелированный, ручка - рычаг красный.

R914L

КОД	РАЗМЕР	ЦЕНА, €	□	⊞
R914LX021	1/4"	4,53	20	200
R914LX022	3/8"	6,04	10	100
R914LX023	1/2"	6,52	5	50
R914LX024	3/4"	9,86	5	50
R914LX025	1"	14,83	2	20
R914LX026	1 1/4"	23,75	2	20
R914LX027	1 1/2"	35,22	2	10
R914LX028	2"	53,93	2	10



DADO



Кран шаровой полнопроходной с шаром DADO, резьба внутренняя/наружная, никелированный, ручка - рычаг красный.

R919S

КОД	РАЗМЕР	ЦЕНА, €	□	⊞
R919SX003	1/2" F x 1/2" M	13,54	5	50
R919SX005	3/4" F x 3/4" M	18,56	5	25
R919SX007	1" F x 1" M	27,87	2	20
R919SX009	1 1/4" F x 1 1/4" M	38,42	2	10



DADO



Кран шаровой с отводом и сливом полнопроходной с шаром DADO, резьба внутренняя/наружная, никелированный, ручка - бабочка красная.

NOTES

Уплотнения штуцеров не входят в комплект.

R950

КОД	РАЗМЕР	ЦЕНА, €	□	⊞
R950X021	1/4"	4,17	20	200
R950X022	3/8"	5,97	10	100
R950X023	1/2"	6,56	5	50
R950X024	3/4"	9,71	5	50
R950X025	1"	16,00	5	25
R950X026	1 1/4"	25,14	4	20
R950X027	1 1/2"	35,89	2	10
R950X028	2"	56,71	2	10



DADO



Кран шаровой полнопроходной с шаром DADO, усиленная модель, резьба внутренняя/внутренняя, никелированный, ручка - рычаг красный.

R850

КОД	РАЗМЕР	ЦЕНА, €	□	⊞
R850X021	1/4"	3,86	20	200
R850X022	3/8"	4,22	10	100
R850X023	1/2"	4,16	10	100
R850X024	3/4"	6,53	5	50
R850X025	1"	9,79	5	25
R850X026	1 1/4"	15,98	4	20
R850X027	1 1/2"	25,87	4	20
R850X028	2"	38,97	2	10
R850X029	2 1/2"	70,84	2	10
R850X030	3"	111,64	2	10
R850X031	4"	227,96	2	10



Кран шаровой полнопроходной, резьба внутренняя/внутренняя, хромированный, ручка - рычаг красный.

R854

КОД	РАЗМЕР	ЦЕНА, €	□	⊞
R854X023	1/2"	4,55	10	100
R854X024	3/4"	7,15	5	50
R854X025	1"	10,99	5	25
R854X026	1 1/4"	18,78	4	20



Кран шаровой полнопроходной, резьба внутренняя/наружная, хромированный, ручка - бабочка красная.

R859

КОД	РАЗМЕР	ЦЕНА, €	□	⊞
R859X323	1/2" F x 1/2" M	5,69	1	50
R859X325	3/4" F x 3/4" M	9,17	1	25
R859X327	1" F x 1" M	13,89	1	20
R859X329	1 1/4" F x 1 1/4" M	22,00	1	20
R859X343	1/2" F x 1/2" M - син. рук.	5,69	1	50
R859X345	3/4" F x 3/4" M - син. рук.	9,17	1	25
R859X347	1" F x 1" M - син. рук.	13,89	1	20
R859X349	1 1/4" F x 1 1/4" M - син. рук.	22,00	1	20



Кран шаровой с отводом полнопроходной, резьба внутренняя/наружная, хромированный, ручка - бабочка красная.

R859K

КОД	РАЗМЕР	ЦЕНА, €	□	⊞
R859KY007	1" x 1"	33,26	1	10

Комплект из двух шаровых кранов R859 с красной и синей рукояткой-бабочкой.



R851T

КОД	РАЗМЕР	ЦЕНА, €	□	⊞
R851TX103	1/2"	9,85	10	100
R851TY103	1/2"	9,43	10	100
R851TY104	3/4"	10,76	5	50
R851TY105	1"	16,09	5	25

Кран шаровой для зонда с вн./вн. резьбой



R951

КОД	РАЗМЕР	ЦЕНА, €	□	⊞
R951X021	1/4"	4,27	20	200
R951X022	3/8"	6,13	10	100
R951X023	1/2"	6,74	10	100
R951X024	3/4"	10,02	5	50
R951X025	1"	16,47	5	25
R951X026	1 1/4"	25,82	4	20



DADO



Кран шаровой полнопроходной с шаром DADO, усиленная модель, резьба внутренняя/внутренняя, никелированный, ручка - бабочка красная.

R851

КОД	РАЗМЕР	ЦЕНА, €	□	⊞
R851X021	1/4"	3,86	20	200
R851X022	3/8"	4,22	10	100
R851X023	1/2"	4,16	10	100
R851X024	3/4"	6,53	5	50
R851X025	1"	10,23	5	50
R851X026	1 1/4"	15,27	5	25



Кран шаровой полнопроходной, резьба внутренняя/внутренняя, хромированный, ручка - бабочка красная.

R854L

КОД	РАЗМЕР	ЦЕНА, €	□	⊞
R854LX023	1/2"	4,75	5	50
R854LX024	3/4"	7,47	5	50
R854LX025	1"	11,51	2	20
R854LX026	1 1/4"	19,64	2	20
R854LX027	1 1/2"	31,92	4	20
R854LX028	2"	51,13	2	10



Кран шаровой полнопроходной, резьба внутренняя/наружная, хромированный, ручка - рычаг красный.

R859T

КОД	РАЗМЕР	ЦЕНА, €	□	⊞
R859TY005	3/4" F x 3/4" M	15,57	5	25
R859TY006	1 F x 3/4" M	17,21	2	20
R859TY007	1 F x 1" M	22,55	2	20

NEW



Кран шаровой для зонда, с отводом, резьба внутренняя/наружная, полный проход, ручка - бабочка красная.

R789

КОД	РАЗМЕР	ЦЕНА, €	□	⊞
R789X003	1/2" F x 1/2" M	8,73	5	50
R789X005	3/4" F x 3/4" M	15,00	5	25
R789X007	1" F x 1" M	24,91	2	20

Кран шаровой угловой полнопроходной с отводом, с красной рукояткой-бабочкой, с внешней и внутренней резьбой, хромированный.



R851TH

КОД	РАЗМЕР	ЦЕНА, €	□	⊞
R851TX002	3/8"	7,00	1	50
R851TX003	1/2"	8,06	1	50
R851TX004	3/4"	10,40	1	50
R851TX005	1"	13,64	1	40
R851TX006	1 1/4"	19,36	1	20
R851TX007	1 1/2"	31,34	2	20
R851TX008	2"	43,32	5	10



Кран шаровой полнопроходной, резьба внутренняя/внутренняя, хромированный, ручка пластиковая удлиненная для труб с термоизоляцией.

ШАРОВЫЕ С НАКИДНЫМИ ГАЙКАМИ



для подключения котла и других гидравлических подсоединений



R251P-1

Прямой стандартнопроходной шаровой кран с внутренней резьбой и накидной гайкой с плоской прокладкой, для гидравлических систем, латунный никелированный с алюминиевой флажковой рукояткой.

R254P-1

Прямой стандартнопроходной шаровой кран с наружной резьбой и накидной гайкой с плоской прокладкой, для гидравлических систем, латунный никелированный с алюминиевой флажковой рукояткой.

R780P-1

Угловой полнопроходной шаровой кран с наружной резьбой и накидной гайкой с плоской прокладкой, для гидравлических систем, латунный никелированный с алюминиевой флажковой рукояткой.



R781P-1

Угловой полнопроходной шаровой кран с внутренней резьбой и накидной гайкой с плоской прокладкой, для гидравлических систем, латунный никелированный с алюминиевой флажковой рукояткой.



R780PG

Угловой полнопроходной шаровой кран с наружной резьбой и накидной гайкой с плоской прокладкой, для газопроводов, латунный никелированный с алюминиевой флажковой рукояткой.

Максимальное рабочее давление при температуре 20 °C:

- 16 бар для воды и неопасных газов;
- 12 бар для жидких углеводородов;
- 5 бар для природного газа.

Диапазон рабочих температур:

- 20 °C – 120 °C (-20 °C для 50% гликолевых растворов);
- 20 °C – 60 °C для углеводородов.

R781P

КОД	РАЗМЕР	ЦЕНА, €	□	▣
R781PX003	1/2" F x 1/2"	9,36	5	50
R781PX004	3/4" F x 3/4"	16,21	5	25

Кран шаровой угловой полнопроходной с отводом, с красной рукояткой-бабочкой, с отводом с накидной гайкой для подключения счетчиков, хромированный.

NEW



3

R780P-1

КОД	РАЗМЕР	ЦЕНА, €	□	▣
R780PX013	1/2" F x 1/2"	12,55	8	56
R780PX014	3/4" F x 3/4"	16,41	5	35

Кран шаровой угловой полнопроходной для котлов и счетчиков, с наружной резьбой, с отводом с накидной гайкой, с флажковой рукояткой, никелированный.

NEW



R781P-1

КОД	РАЗМЕР	ЦЕНА, €	□	▣
R781PX013	1/2" F x 1/2"	12,09	8	56
R781PX014	3/4" F x 3/4"	15,64	5	35

Кран шаровой угловой полнопроходной для котлов и счетчиков, с внутренней резьбой, с отводом с накидной гайкой, с флажковой рукояткой, никелированный.

NEW



КРАНЫ СО СТАНДАРТНЫМ ПРОХОДОМ

R250D

КОД	РАЗМЕР	ЦЕНА, €	□	▣
R250X001	1/4"	3,89	20	200
R250X002	3/8"	4,76	10	100
R250X003	1/2"	4,31	10	100
R250X004	3/4"	6,73	5	50
R250X005	1"	10,85	5	25
R250X006	1 1/4"	17,56	4	20
R250X007	1 1/2"	25,45	2	10
R250X008	2"	38,84	2	10
R250X009	2 1/2"	84,16	2	4
R250X010	3"	118,63	2	4
R250X011	4"	255,82	1	2

Кран шаровой, резьба внутренняя/внутренняя, стандартный проход, хромированный, ручка - рычаг красный.



R250DS

КОД	РАЗМЕР	ЦЕНА, €	□	▣
R250SX003	1/2"	8,90	5	50
R250SX004	3/4"	11,69	5	50
R250SX005	1"	16,45	5	25
R250SX006	1 1/4"	23,07	4	20
R250SX007	1 1/2"	33,48	2	10
R250SX008	2"	48,18	2	10

Кран шаровой со сливом, резьба внутренняя/внутренняя, стандартный проход, хромированный, ручка - рычаг красный или желтый.

NOTES

1/2" - 3/4" - 1": сливной кран 1/4".

1 1/4" - 1 1/2" - 2": сливной кран 3/8".

Уплотнения штуцеров не входят в комплект.



R251D

КОД	РАЗМЕР	ЦЕНА, €	□	▣
R251X001	1/4"	3,89	20	200
R251X002	3/8"	4,76	10	100
R251X003	1/2"	4,31	10	100
R251X004	3/4"	6,73	5	50
R251X005	1"	10,85	5	25
R251X006	1 1/4"	17,56	5	25

Кран шаровой, резьба внутренняя/внутренняя, стандартный проход, хромированный, ручка - бабочка красная.



R251TH

КОД	РАЗМЕР	ЦЕНА, €	□	▣
R251X052	3/8"	7,59	10	-
R251X053	1/2"	8,40	10	100
R251X054	3/4"	10,92	5	50
R251X055	1"	14,91	5	25
R251X056	1 1/4"	20,55	4	20
R251X057	1 1/2"	34,60	1	-
R251X058	2"	50,96	1	-

Кран шаровой, резьба внутренняя/внутренняя, стандартный проход, хромированный, ручка пластиковая удлиненная для труб с термоизоляцией.



R251S

КОД	РАЗМЕР	ЦЕНА, €	□	▣
R251SX003	1/2"	9,63	5	50
R251SX004	3/4"	13,07	5	50
R251SX005	1"	17,01	5	25

Кран шаровой со сливом, резьба внутренняя/внутренняя, стандартный проход, хромированный, ручка - бабочка красная или жёлтая.



NOTES

1/2" - 3/4" - 1": сливной кран 1/4".

Уплотнения штуцеров не входят в комплект.

R254D

КОД	РАЗМЕР	ЦЕНА, €	□	▣
R254X001	1/4"	4,09	20	200
R254X002	3/8"	4,84	10	100
R254X003	1/2"	4,83	10	100
R254X004	3/4"	7,32	5	50
R254X005	1"	11,68	5	50
R254X006	1 1/4"	19,44	4	20

Кран шаровой, резьба внутренняя/наружная, стандартный проход, ручка - бабочка красная.



R254DL

КОД	РАЗМЕР	ЦЕНА, €	□	▣
R254LX001	1/4"	4,09	20	200
R254LX002	3/8"	4,84	10	100
R254LX003	1/2"	5,03	10	100
R254LX004	3/4"	7,64	5	50
R254LX005	1"	12,20	2	20
R254LX006	1 1/4"	19,44	2	20
R254LX007	1 1/2"	29,47	2	10
R254LX008	2"	42,26	2	10

Кран шаровой, резьба внутренняя/наружная, стандартный проход, хромированный, ручка - рычаг красный.



R253D

КОД	РАЗМЕР	ЦЕНА, €	□	▣
R253X002	3/8"	5,28	10	100
R253X003	1/2"	5,31	10	100
R253X004	3/4"	7,85	5	50
R253X005	1"	11,91	5	50
R253X006	1 1/4"	19,39	4	20

Кран шаровой, резьба наружная/наружная, стандартный проход, хромированный, ручка - бабочка красная или жёлтая.



R253DL

КОД	РАЗМЕР	ЦЕНА, €	□	▣
R253LX002	3/8"	5,28	10	100
R253LX003	1/2"	5,55	10	100
R253LX004	3/4"	8,22	5	50
R253LX005	1"	12,42	2	20
R253LX006	1 1/4"	19,39	2	20

Кран шаровой, резьба наружная/наружная, стандартный проход, хромированный, ручка - рычаг красный.



R259D

Хромированный

КОД	РАЗМЕР	ЦЕНА, €	□	▣
R259X003	1/2" F x 1/2" M	6,54	25	50
R259X004	1/2" F x 3/4" M	10,78	25	50
R259X005	3/4" F x 3/4" M	10,18	10	20
R259X006	3/4" F x 1" M	13,03	10	20
R259X007	1" F x 1" M	16,28	10	20
R259X008	1" F x 1 1/4" M	19,22	10	20
R259X009	1 1/4" F x 1 1/4" M	24,72	10	20

Нехромированный

КОД	РАЗМЕР	ЦЕНА, €	□	▣
R259Y003	1/2" F x 1/2" M	6,86	25	50
R259Y005	3/4" F x 3/4" M	10,63	10	20
R259Y006	3/4" F x 1" M	12,41	10	20
R259Y007	1" F x 1" M	16,20	10	20
R259Y008	1" F x 1 1/4" M	18,26	10	20
R259Y009	1 1/4" F x 1 1/4" M	23,53	10	20

Кран шаровой с отводом, резьба внутренняя/наружная, стандартный проход, хромированный, ручка - бабочка красная.



R259DS

КОД	РАЗМЕР	ЦЕНА, €	□	▣
R259SX003	1/2" F x 1/2" M	11,12	25	50
R259SX004	1/2" F x 3/4" M	14,51	25	50
R259SX005	3/4" F x 3/4" M	15,87	10	20
R259SX006	3/4" F x 1" M	21,06	10	20
R259SX007	1" F x 1" M	23,01	10	20
R259SX008	1" F x 1 1/4" M	25,08	10	20
R259SX009	1 1/4" F x 1 1/4" M	31,26	10	20

Кран шаровой с отводом и сливом, резьба внутренняя/наружная, стандартный проход, хромированный, ручка - бабочка красная.

NOTES

1/2" - 3/4" - 1": слив 1/4".

1 1/4": слив 3/8".

Уплотнения штуцеров не входят в комплект.



R259DST

КОД	РАЗМЕР	ЦЕНА, €	□	▣
R259SY067	1" F x 1" M	72,84	1	10

Комплект для коллекторов для теплого пола: 2 шаровых крана 1"x1", с отводом и 2 термометра R540Y015.

NOTES

Сливной кран: 3/8".



R258CC

КОД	РАЗМЕР	ЦЕНА, €	□	▣
R258CX002	Ø15 x Ø15	9,85	5	50
R258CX005	Ø22 x Ø22	15,19	5	50
R258CX006	Ø28 x Ø28	19,68	6	30

Кран шаровой со стандартным проходом, с обжимными переходниками для подсоединения металлической трубы, с накидными гайками, с красной рычажной рукояткой.



R258D

КОД	РАЗМЕР	ЦЕНА, €	□	▣
R258Y002	Ø15	7,11	10	100
R258Y004	Ø18	9,70	10	100
R258Y005	Ø22	11,17	6	60
R258Y006	Ø28	15,25	6	30
R258Y007	Ø35	4	20	

Кран шаровой со стандартным проходом, с отводами под пайку, нехромированный.



R285L

КОД	РАЗМЕР	ЦЕНА, €	□	▣
R285LY001	1" F x 1 1/2"	18,67	4	40
R285LY003	1 1/4" F x 2"	24,16	4	20

Шаровой кран с выводом для насоса, с внутренней резьбой и фланцевым соединением, с рычажной рукояткой на удлиненном стержне, нехромированный.

INFO

Комплектуется с P18LY007, P18LY009.



R252

КОД	РАЗМЕР	ЦЕНА, €	□	▣
R252Y001	1" F x 1 1/2" F	11,11	2	50
R252Y002	1 1/4" F x 2" F	18,51	2	20
R252Y003	1 1/2" x 22	11,46	2	50
R252Y004	1 1/2" x 28	12,58	2	50

Фитинг для подключения циркуляционного насоса, с встроенным шаровым краном.



R285

КОД	РАЗМЕР	ЦЕНА, €	□	▣
R285Y001	1" F x 1 1/2"	18,67	4	40
R285Y002	1 1/4" F x 1 1/2"	23,59	4	20
R285Y003	1 1/4" F x 2"	24,16	4	20

Шаровой кран с выводом для насоса, с внутренней резьбой и фланцевым соединением, с рукояткой на удлиненном стержне, нехромированный.

INFO

Комплектуется с P18LY007, P18LY009.



R251P

Хромированный

КОД	РАЗМЕР	ЦЕНА, €	□	▣
R251PX002	1/2" F x 1/2" гайка	7,75	10	100
R251PX003	1/2" F x 3/4" гайка	10,80	5	50
R251PX004	3/4" F x 3/4" гайка	11,02	5	50
R251PX005	3/4" F x 1" гайка	12,98	5	50
R251PX006	1" F x 1" гайка	16,64	5	25

Нехромированный

КОД	РАЗМЕР	ЦЕНА, €	□	▣
R251PY003	1/2" F x 3/4" гайка	10,32	5	50
R251PY004	3/4" F x 3/4" гайка	10,49	5	50
R251PY005	3/4" F x 1" гайка	12,31	5	50
R251PY006	1" F x 1" гайка	15,87	5	25

Кран шаровой с внутренней резьбой, с отводом с накидной гайкой для счётчиков.



R254P

Хромированный

КОД	РАЗМЕР	ЦЕНА, €	□	▣
R254PX002	1/2" M x 1/2" гайка - красн. рук.	7,75	10	100
R254PX004	3/4" M x 3/4" гайка - красн. рук.	11,12	5	50

Нехромированный

КОД	РАЗМЕР	ЦЕНА, €	□	▣
R254PY102	1/2" M x 1/2" гайка - красн. рук.	7,75	10	100
R254PY112	1/2" M x 1/2" гайка - син. рук.	7,75	10	100
R254PY003	1/2" M x 3/4" гайка - красн. рук.	10,49	5	50
R254PY004	3/4" M x 3/4" гайка - красн. рук.	10,72	5	50

Кран шаровой с наружной / внутренней резьбой, с отводом с накидной гайкой для счётчиков.



R251P-1

NEW

КОД	РАЗМЕР	ЦЕНА, €	□	▣
R251PX012	1/2" F x 1/2"	7,72	10	70
R251PX014	3/4" F x 3/4"	11,04	10	70

Кран шаровой с внутренней резьбой для котлов и счетчиков, с отводом с накидной гайкой и ручкой-флажком.



R254P-1

NEW

КОД	РАЗМЕР	ЦЕНА, €	□	▣
R254PX012	1/2" M x 1/2"	7,94	10	70
R254PX014	3/4" M x 3/4"	11,12	10	70

Кран шаровой с наружной резьбой для котлов и счетчиков, с отводом с накидной гайкой и ручкой-флажком.



R752

КОД	РАЗМЕР	ЦЕНА, €	□	▣
R752X003	1/2" F x 3/4" гайка	14,06	5	50

Кран шаровой с регулируемым отводом, с накидной гайкой, для счётчиков, с внутренней резьбой.



R287

КОД	РАЗМЕР	ЦЕНА, €	□	▣
R287Y005	1" x 1 1/2" гайка	21,74	4	20

Шаровой клапан с выводом 1/2" для термометра R540 и 18- миллиметровым выводом для котельного блока.



R287M

КОД	РАЗМЕР	ЦЕНА, €	□	▣
R287MY005	1" x 1 1/2" гайка	74,51	1	10

Комплект, состоящий из: шаровых клапанов R287 1", обратных клапанов R288 1", термометров R540 1/2", пробок R92 1/2".



R602

КОД	РАЗМЕР	ЦЕНА, €	□	▣
R602Y003	1/2"	5,78	10	100
R602Y004	3/4"	9,07	5	50

Кран шаровой впускной с внутренней резьбой, нехромированный, рычажной рукояткой.



> КРАНЫ ДЛЯ ВОДОСНАБЖЕНИЯ

R250W

КОД	РАЗМЕР	ЦЕНА, €	□	⊞
R250WX022	3/8"	6,02	10	100
R250WX023	1/2"	6,45	10	100
R250WX024	3/4"	9,94	5	50
R250WX025	1"	15,48	5	25
R250WX026	1 1/4"	22,13	4	20
R250WX027	1 1/2"	32,88	2	10
R250WX028	2"	50,14	2	10



Кран шаровой со стандартным проходом, с зеленой рычажной рукояткой, хромированный, с низким содержанием свинца, для питьевой воды.

R250WS

КОД	РАЗМЕР	ЦЕНА, €	□	⊞
R250SX143	1/2"	10,72	5	50
R250SX144	3/4"	14,01	5	50
R250SX145	1"	19,76	5	25
R250SX146	1 1/4"	27,76	4	20
R250SX147	1 1/2"	40,25	2	10
R250SX148	2"	57,90	2	10



Кран шаровой со сливом, внутренние соединения, с зеленым рычагом, хромированный. Стандартный проход.

NOTES

1/2" - 3/4" - 1": сливной кран 1/4".

1 1/4" - 1 1/2" - 2": сливной кран 3/8".

Уплотнения штуцеров не входят в комплект.

R251W

КОД	РАЗМЕР	ЦЕНА, €	□	⊞
R251WX022	3/8"	6,12	10	100
R251WX023	1/2"	6,56	10	100
R251WX024	3/4"	10,25	5	50
R251WX025	1"	15,76	5	25
R251WX026	1 1/4"	22,63	4	20



Кран шаровой со стандартным проходом, с зеленой рукояткой, хромированный, с низким содержанием свинца, для питьевой воды.

R251WP

КОД	РАЗМЕР	ЦЕНА, €	□	⊞
R251WX073	1/2" F x 3/4" гайка	13,18	5	50
R251WX074	3/4" F x 3/4" гайка	13,47	5	50
R251WX075	3/4" F x 1" гайка	15,81	5	50
R251WX076	1" F x 1" гайка	20,10	5	25



Кран шаровой с внутренней резьбой, с отводом с накидной гайкой для счётчиков, хромированный, с низким содержанием свинца, для питьевой воды.

R253W

КОД	РАЗМЕР	ЦЕНА, €	□	⊞
R253WX002	3/8"	8,49	10	100
R253WX003	1/2"	7,42	10	100
R253WX004	3/4"	10,80	5	50
R253WX005	1"	16,56	5	50
R253WX006	1 1/4"	25,78	4	20



Кран шаровой со стандартным проходом, с зеленой рукояткой, хромированный, с низким содержанием свинца, для питьевой воды, с наружной резьбой.

R253WL

КОД	РАЗМЕР	ЦЕНА, €	□	⊞
R253WX032	3/8"	8,49	10	100
R253WX033	1/2"	7,42	10	100
R253WX034	3/4"	10,80	5	50
R253WX035	1"	16,56	2	20
R253WX036	1 1/4"	25,78	2	20



Кран шаровой со стандартным проходом, с зеленой рычажной рукояткой, хромированный, с низким содержанием свинца, для питьевой воды, с наружной резьбой.

R254W

КОД	РАЗМЕР	ЦЕНА, €	□	⊞
R254WX022	3/8"	6,24	10	100
R254WX023	1/2"	6,89	10	100
R254WX024	3/4"	10,58	5	50
R254WX025	1"	15,62	5	50
R254WX026	1 1/4"	23,78	4	20



Кран шаровой со стандартным проходом, с зеленой рукояткой, хромированный, с низким содержанием свинца, для питьевой воды, с наружной и внутренней резьбой.

R254WL

КОД	РАЗМЕР	ЦЕНА, €	□	⊞
R254WX052	3/8"	6,24	10	100
R254WX053	1/2"	7,47	10	100
R254WX054	3/4"	10,58	5	50
R254WX055	1"	15,62	2	20
R254WX056	1 1/4"	23,78	2	20
R254WX057	1 1/2"	36,10	2	10
R254WX058	2"	51,76	2	10



Кран шаровой со стандартным проходом, с зеленой рычажной рукояткой, хромированный, с низким содержанием свинца, для питьевой воды, с наружной и внутренней резьбой.

R259W

КОД	РАЗМЕР	ЦЕНА, €	□	⊞
R259WX023	1/2" F x 1/2" M	10,32	1	50
R259WX024	1/2" F x 3/4" M	12,73	1	50
R259WX025	3/4" F x 3/4" M	14,79	1	20
R259WX026	3/4" F x 1" M	16,56	1	20
R259WX027	1" F x 1" M	21,68	1	20
R259WX028	1" F x 1 1/4" M	24,46	1	20
R259WX029	1 1/4" F x 1 1/4" M	31,33	1	20

Кран шаровой со стандартным проходом, с зеленой рукояткой - бабочкой, с отводом, хромированный, с низким содержанием свинца, для питьевой воды.



R950W

КОД	РАЗМЕР	ЦЕНА, €	□	⊞
R950WX002	3/8"	6,99	10	100
R950WX003	1/2"	7,66	5	50
R950WX004	3/4"	11,39	5	50
R950WX005	1"	18,73	5	25
R950WX006	1 1/4"	29,38	4	20
R950WX007	1 1/2"	41,96	2	10
R950WX008	2"	66,31	2	10

Кран шаровой полнопроходной с шаром DADO®, для питьевой воды, усиленная модель, резьба внутренняя/внутренняя, никелированный, ручка - рычаг зеленый.



DADO



R951W

КОД	РАЗМЕР	ЦЕНА, €	□	⊞
R951WX002	3/8"	7,16	10	100
R951WX003	1/2"	7,88	10	100
R951WX004	3/4"	11,71	5	50
R951WX005	1"	19,30	5	25
R951WX006	1 1/4"	30,20	4	20

Кран шаровой полнопроходной с шаром DADO®, для питьевой воды, усиленная модель, резьба внутренняя/внутренняя, никелированный, ручка - бабочка зеленая.



DADO



> ШАРОВЫЕ КРАНЫ ДЛЯ ГАЗА

R950

КОД	РАЗМЕР	ЦЕНА, €	□	⊞
R950X001	1/4"	4,17	20	200
R950X002	3/8"	5,97	10	100
R950X003	1/2"	6,56	5	50
R950X004	3/4"	9,71	5	50
R950X005	1"	16,00	5	25
R950X006	1 1/4"	25,14	4	20
R950X007	1 1/2"	35,89	2	10
R950X008	2"	56,71	2	10

Кран шаровой полнопроходной с шаром DADO, усиленная модель, резьба внутренняя/внутренняя, никелированный, ручка - рычаг желтый.



DADO



R951

КОД	РАЗМЕР	ЦЕНА, €	□	⊞
R951X001	1/4"	4,27	20	200
R951X002	3/8"	6,13	10	100
R951X003	1/2"	6,74	10	100
R951X004	3/4"	10,02	5	50
R951X005	1"	16,47	5	25
R951X006	1 1/4"	25,82	4	20

Кран шаровой полнопроходной с шаром DADO, усиленная модель, резьба внутренняя/внутренняя, никелированный, ручка - бабочка желтая.



DADO



R910

КОД	РАЗМЕР	ЦЕНА, €	□	⊞
R910X002	3/8"	5,27	10	100
R910X003	1/2"	6,07	10	100
R910X004	3/4"	9,28	5	50
R910X005	1"	14,38	5	25
R910X006	1 1/4"	21,46	4	20
R910X007	1 1/2"	32,27	2	10
R910X008	2"	47,63	2	10
R910X009	2 1/2"	145,13	2	4
R910X010	3"	189,21	1	2
R910X011	4"	353,99	1	-

Кран шаровой полнопроходной с шаром DADO, резьба внутренняя/внутренняя, никелированный, ручка - рычаг желтый.



DADO



R911

КОД	РАЗМЕР	ЦЕНА, €	□	⊞
R911X002	3/8"	5,27	10	100
R911X003	1/2"	6,07	10	100
R911X004	3/4"	9,28	5	50
R911X005	1"	14,38	5	25
R911X006	1 1/4"	21,46	4	20

Кран шаровой полнопроходной с шаром DADO, резьба внутренняя/внутренняя, никелированный, ручка - бабочка желтая.



DADO



R914L

КОД	РАЗМЕР	ЦЕНА, €	□	⊞
R914LX001	1/4"	4,53	20	200
R914LX002	3/8"	6,04	10	100
R914LX003	1/2"	6,52	5	50
R914LX004	3/4"	9,86	5	50
R914LX005	1"	14,83	2	20
R914LX006	1 1/4"	23,75	2	20
R914LX007	1 1/2"	35,22	2	10
R914LX008	2"	53,93	2	10

Кран шаровой полнопроходной с шаром DADO, резьба внутренняя/наружная, никелированный, ручка - рычаг желтый.



DADO



R914

КОД	РАЗМЕР	ЦЕНА, €	□	⊞
R914X001	1/4"	4,53	20	200
R914X002	3/8"	6,04	10	100
R914X003	1/2"	6,52	10	100
R914X004	3/4"	9,86	5	50
R914X005	1"	14,83	5	25
R914X006	1 1/4"	23,75	2	20

Кран шаровой полнопроходной с шаром DADO, резьба внутренняя/наружная, никелированный, ручка - бабочка желтая.



DADO



R850

КОД	РАЗМЕР	ЦЕНА, €	□	⊞
R850X001	1/4"	3,86	20	200
R850X002	3/8"	4,22	10	100
R850X003	1/2"	4,35	10	100
R850X004	3/4"	6,82	5	50
R850X005	1"	10,23	5	25
R850X006	1 1/4"	15,98	4	20
R850X007	1 1/2"	25,87	4	20
R850X008	2"	38,97	2	10
R850X009	2 1/2"	70,84	2	4
R850X010	3"	111,64	2	4
R850X011	4"	227,96	1	2



Кран шаровой полнопроходной, резьба внутренняя/внутренняя, хромированный, ручка - рычаг жёлтый.

R854

КОД	РАЗМЕР	ЦЕНА, €	□	⊞
R854X003	1/2"	4,55	10	100
R854X004	3/4"	7,15	5	50
R854X005	1"	10,99	5	25
R854X006	1 1/4"	18,78	4	20

Кран шаровой полнопроходной, резьба внутренняя/наружная, хромированный, ручка - бабочка жёлтая.



R851

КОД	РАЗМЕР	ЦЕНА, €	□	⊞
R851X001	1/4"	3,86	20	200
R851X002	3/8"	4,22	10	100
R851X003	1/2"	4,35	10	100
R851X004	3/4"	6,82	5	50
R851X005	1"	10,23	5	50
R851X006	1 1/4"	15,98	5	25



Кран шаровой полнопроходной, резьба внутренняя/внутренняя, хромированный, ручка - бабочка жёлтая.

R854L

КОД	РАЗМЕР	ЦЕНА, €	□	⊞
R854LX003	1/2"	4,75	5	50
R854LX004	3/4"	7,47	5	50
R854LX005	1"	11,51	2	20
R854LX006	1 1/4"	19,64	2	20
R854LX007	1 1/2"	31,92	4	20
R854LX008	2"	51,13	2	10



Кран шаровой полнопроходной, резьба внутренняя/наружная, хромированный, ручка - рычаг жёлтый.

R250D

КОД	РАЗМЕР	ЦЕНА, €	□	⊞
R250X021	1/4"	3,89	20	200
R250X022	3/8"	4,76	10	100
R250X023	1/2"	4,51	10	100
R250X024	3/4"	7,06	5	50
R250X025	1"	11,36	5	25
R250X026	1 1/4"	17,56	4	20
R250X027	1 1/2"	25,45	2	10
R250X028	2"	38,84	2	10
R250X029	2 1/2"	84,16	2	4
R250X030	3"	118,63	2	4
R250X031	4"	255,82	1	2



Кран шаровой, резьба внутренняя/внутренняя, стандартный проход, хромированный, ручка - рычаг жёлтый.

R251D

КОД	РАЗМЕР	ЦЕНА, €	□	⊞
R251X021	1/4"	3,89	20	200
R251X022	3/8"	4,76	10	100
R251X023	1/2"	4,51	10	100
R251X024	3/4"	7,06	5	50
R251X025	1"	11,36	5	25
R251X026	1 1/4"	17,56	5	25



Кран шаровой, резьба внутренняя/внутренняя, стандартный проход, хромированный, ручка - бабочка жёлтая.

R253DL

КОД	РАЗМЕР	ЦЕНА, €	□	⊞
R253LX022	3/8"	5,28	10	100
R253LX023	1/2"	5,55	10	100
R253LX024	3/4"	8,22	5	50
R253LX025	1"	12,42	2	20
R253LX026	1 1/4"	19,39	2	20



Кран шаровой, резьба наружная/наружная, стандартный проход, хромированный, ручка - рычаг жёлтый.

R253D

КОД	РАЗМЕР	ЦЕНА, €	□	⊞
R253X022	3/8"	5,28	10	100
R253X023	1/2"	5,55	10	100
R253X024	3/4"	8,22	5	50
R253X025	1"	12,42	5	50
R253X026	1 1/4"	19,39	4	20



Кран шаровой, резьба наружная/наружная, стандартный проход, хромированный, ручка - бабочка жёлтая.

R254DL

КОД	РАЗМЕР	ЦЕНА, €	□	⊞
R254LX021	1/4"	4,09	20	200
R254LX022	3/8"	4,84	10	100
R254LX023	1/2"	5,03	10	100
R254LX024	3/4"	7,64	5	50
R254LX025	1"	12,20	2	20
R254LX026	1 1/4"	19,44	2	20
R254LX027	1 1/2"	29,47	2	10
R254LX028	2"	42,26	2	10



Кран шаровой, резьба внутренняя/наружная, стандартный проход, хромированный, ручка - рычаг жёлтый.

R254D

КОД	РАЗМЕР	ЦЕНА, €	□	⊞
R254X021	1/4"	4,09	20	200
R254X022	3/8"	4,84	10	100
R254X023	1/2"	5,03	10	100
R254X024	3/4"	7,64	5	50
R254X025	1"	12,20	5	50
R254X026	1 1/4"	19,44	4	20



Кран шаровой, резьба внутренняя/наружная, стандартный проход, ручка - бабочка жёлтая.

R780

Подсоединение: Вн. (ISO 228) x Нар. (Rp - EN 10226)

КОД	РАЗМЕР	ЦЕНА, €	□	⊞
R780GX003	1/2"	8,07	5	50
R780GX004	3/4"	12,53	5	50
R780GX005	1"	18,65	3	30

Кран шаровой угловой полнопроходной с жёлтой рукояткой, с внутренней и внешней резьбой, хромированный.



R781

Подсоединение: Вн. (Rp - EN 10226) x Нар. (ISO 228)

КОД	РАЗМЕР	ЦЕНА, €	□	⊞
R781GX003	1/2"	10,35	5	50
R781GX004	3/4"	14,16	5	50
R781GX005	1"	18,82	3	30

Кран шаровой угловой полнопроходной с жёлтой рукояткой, с внутренней и внешней резьбой, хромированный.



R782

Подсоединение: нар. (ISO 228) x нар. (ISO 228)

КОД	РАЗМЕР	ЦЕНА, €	□	⊞
R782GX003	1/2"	10,52	5	50
R782GX004	3/4"	14,24	5	50
R782GX005	1"	18,82	3	30

Кран шаровой угловой полнопроходной с жёлтой рукояткой, с наружной резьбой, хромированный.



R783

Подсоединение: вн. (Rp - EN 10226) x вн. (Rp - EN 10226)

КОД	РАЗМЕР	ЦЕНА, €	□	⊞
R783GX003	1/2"	10,52	5	50
R783GX004	3/4"	14,24	5	50
R783GX005	1"	18,82	3	30

Кран шаровой угловой полнопроходной с жёлтой рукояткой, с внутренней резьбой, хромированный.



R780PG

КОД	РАЗМЕР	ЦЕНА, €	□	⊞
R780PGX034	3/4"М x 3/4"	16,42	5	35

Кран шаровой угловой с наружной резьбой для котлов и счетчиков, с отводом с накидной гайкой и ручкой-флажком.



NEW

R602

КОД	РАЗМЕР	ЦЕНА, €	□	⊞
R602Y013	1/2"	5,49	10	100
R602Y014	3/4"	8,60	5	50

Кран шаровый впускной с внутренней резьбой, нехромированный, рычажной рукояткой.



> ШАРОВЫЕ КРАНЫ С ФЛАНЦЕВЫМ СОЕДИНЕНИЕМ

R740F

КОД	РАЗМЕР	ЦЕНА, €	□	⊞
R740FLY000	DN15	59,53	1	-
R740FLY001	DN20	66,05	1	-
R740FLY002	DN25	70,18	1	-
R740FLY003	DN32	78,43	1	-
R740FLY004	DN40	85,38	1	-
R740FLY005	DN50	94,36	1	-
R740FLY006	DN65	109,61	1	-
R740FLY008	DN80	157,93	1	-
R740FLY010	DN100	195,92	1	-
R740FLY012	DN125	354,84	1	-
R740FLY015	DN150	667,46	1	-
R740FLY020	DN200	941,77	1	-
R740FLY025	DN250*	3714,76	1	-
R740FLY030	DN300*	4540,25	1	-

Кран шаровый с фланцевым соединением, полнопроходной, рукоятка рычажная. Корпус из чугуна, затвор из нержавеющей стали. Применение для жидкостей и газов группы 2 согласно 2014/68/EU PED. Рабочая температура 120°C, PN16.

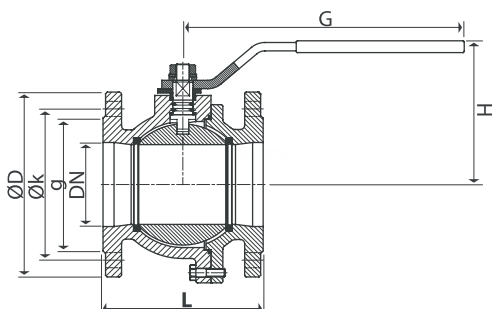

ТЕХНИЧЕСКИЕ ДАННЫЕ

Температура рабочая 120°C
Давление рабочее 16 бар

МАТЕРИАЛЫ

Корпус: чугун (GG 25)
Шар, шток: сталь нержавеющая
Уплотнения затвора: PTFE
Уплотнения штока: EPDM
Рукоятка, гайка, пробка: углеродистая сталь

КОД	РАЗМЕР	L, мм	ØD, мм	ØK, мм	g, мм	H, мм	G, мм
R740FLY000	DN15						
R740FLY001	DN20						
R740FLY002	DN25						
R740FLY003	DN32						
R740FLY004	DN40	140	150	110	84	120	190
R740FLY005	DN50	150	165	125	99	130	260
R740FLY006	DN65	170	185	145	118	140	260
R740FLY008	DN80	180	200	160	132	155	335
R740FLY010	DN100	190	220	180	156	170	335
R740FLY012	DN125	325	250	210	184	190	335
R740FLY015	DN150	350	285	140	211	245	700
R740FLY020	DN200	400	340	295	266	280	700
R740FLY025	DN250*						
R740FLY030	DN300*						

NEW

> КРАНЫ С ПРЕСС-СОЕДИНЕНИЕМ

R850VW

КОД	РАЗМЕР	ЦЕНА, €	□	⊞
R850VY137	Ø42	56,92	2	12
R850VY138	Ø54	87,76	2	10

Кран шаровой латунный, соединение под пресс с черной кольцевой прокладкой, в соответствии с EN681-1, для водопроводных установок (питьевая вода и системы отопления), зеленый рычаг. Полнопроходный. Серия W.



R850VWS

КОД	РАЗМЕР	ЦЕНА, €	□	⊞
R850VY158	2" F x Ø54	97,40	2	8

Кран шаровой латунный, внутреннее пресс-соединение с черным уплотнительным кольцом, в соответствии с EN681-1 для систем распределения воды (питьевая вода и отопление), зеленая ручка и сливной кран. Полнопроходный. W серии. Сливной кран на 3/8".



R851VT

КОД	РАЗМЕР	ЦЕНА, €	□	⊞
R851VY102	Ø18	15,98	5	50
R851VY103	Ø15	14,24	5	50
R851VY104	Ø22	19,65	3	30
R851VY105	Ø28	26,12	3	15
R851VY106	Ø35	37,49	2	10

Кран шаровой латунный, пресс-соединение, с черным уплотнительным кольцом в соответствии со стандартом EN681-1 для систем распределения воды (питьевая вода и отопление), имеет удлиненную пластиковую ручку для труб с термоизоляцией. Полнопроходный. W-серии.



R851VTS

КОД	РАЗМЕР	ЦЕНА, €	□	⊞
R851VY152	1/2" F x Ø18	17,69	5	50
R851VY153	1/2" F x Ø15	15,76	5	50
R851VY154	3/4" F x Ø22	21,75	3	30
R851VY155	1" F x Ø28	28,99	3	30

Кран шаровой латунный, внутреннее пресс-соединение с черным уплотнительным кольцом, в соответствии с EN681-1 для систем распределения воды (питьевая вода и отопление), имеет удлиненную пластиковую ручку для труб с термоизоляцией. Полнопроходный. W серии. 1/2"-3/4"-1": сливной кран на 1/4". 1"1/4"-1"1/2"-2": сливной кран на 3/8".



R853VT

КОД	РАЗМЕР	ЦЕНА, €	□	⊞
R853VY102	Ø18 x 1 1/2" M	15,81	5	50
R853VY103	Ø15 x 1 1/2" M	14,03	5	50
R853VY104	Ø22 x 3/4" M	19,44	3	30
R853VY105	Ø28 x 1" M	25,84	3	30
R853VY106	Ø35 x 1 1/4" M	37,13	2	10

Кран шаровой латунный, внешнее пресс-соединение с черным уплотнительным кольцом, в соответствии с EN681-1 для систем распределения воды (питьевая вода и отопление), имеет удлиненную пластиковую ручку для труб с термоизоляцией. Полнопроходный. W серии.



R853VWL

КОД	РАЗМЕР	ЦЕНА, €	□	⊞
R853VY137	1 1/2" M x Ø42	56,32	2	10
R853VY138	2" F x Ø54	86,83	2	10

Кран шаровой латунный, внешнее пресс-соединение с черным уплотнительным кольцом, в соответствии с EN681-1 для систем распределения воды (питьевая вода и отопление), зеленая ручка. Полнопроходный. W серии.



R854VT

КОД	РАЗМЕР	ЦЕНА, €	□	⊞
R854VY102	Ø18 x 1/2" F	15,48	5	50
R854VY103	Ø15 x 1/2" F	13,76	5	50
R854VY104	Ø22 x 3/4" F	19,04	3	30
R854VY105	Ø28 x 1" F	25,34	3	30
R854VY106	Ø35 x 1 1/4" F	36,39	2	20

Кран шаровой латунный, внутреннее пресс-соединение с черным уплотнительным кольцом, в соответствии с EN681-1 для систем распределения воды (питьевая вода и отопление), имеет удлиненную ручку из пластика для труб с высокой толщиной изолирующего материала. Полнопроходный. W серии.



R854VWL

КОД	РАЗМЕР	ЦЕНА, €	□	⊞
R854VY137	Ø42 x 1 1/2" F	55,23	2	12
R854VY138	Ø54 x 2" F	85,17	2	10

Кран шаровой латунный, внутреннее пресс-соединение с черным уплотнительным кольцом, в соответствии с EN681-1 для систем распределения воды (питьевая вода и отопление), ручка-рычаг зеленого цвета. Полнопроходный. W серии.



R859VT

КОД	РАЗМЕР	ЦЕНА, €	□	⊞
R859VY102	Ø18 x 1 1/2" M	18,48	5	50
R859VY103	Ø15 x 1 1/2" M	16,45	5	50
R859VY104	Ø22 x 3/4" M	22,71	3	30
R859VY105	Ø28 x 1" M	30,26	3	15
R859VY106	Ø35 x 1 1/4" M	43,49	2	10

Кран шаровой латунный, внешнее пресс-соединение с черным уплотнительным кольцом, в соответствии с EN681-1 для систем распределения воды (питьевая вода и отопление), имеет удлиненную пластиковую ручку для труб с термоизоляцией. Полнопроходный. W серии.



> ДРЕНАЖНЫЕ КРАНЫ

R603

КОД	РАЗМЕР	ЦЕНА, €	□	⊞
R603X103	1/2"	9,51	5	50
R603X104	3/4"	11,79	5	50

Шаровой кран с наружной и внутренней резьбой, ручкой-бабочкой, с отводом, никелированный.



R608

КОД	РАЗМЕР	ЦЕНА, €	□	⊞
R608Y012	3/8"	6,75	1	100
R608Y013	1/2"	6,94	1	100
R608Y014	3/4"	10,42	1	50
R608Y022	3/8"	5,76	1	100
R608Y023	1/2"	6,02	1	100
R608Y024	3/4"	8,95	1	50
R608Y033	1/2"	5,49	1	100
R608Y034	3/4"	8,18	1	100

Выпускной кран с наружной резьбой, под отвертку, нехромированный.

NOTES

R608Y012, R608Y013, R608Y014: полный комплект.
R608Y022, R608Y023, R608Y024: без колпачка и цепочки.
R608Y033, R608Y034: без наконечника для шланга.



R608D

КОД	РАЗМЕР	ЦЕНА, €	□	⊞
R608DY113	1/2"	9,37	1	100
R608DY123	1/2"	8,45	1	100
R608DY133	1/2"	7,94	1	100

Выпускной кран с наружной резьбой, нехромированный, с рукояткой и герметичной прокладкой.

NOTES

R608DY113: полный комплект.
R608DY123: без колпачка и цепочки.
R608DY133: без наконечника для шланга.



R609

КОД	РАЗМЕР	ЦЕНА, €	□	⊞
R609Y012	3/8"	4,56	10	100
R609Y013	1/2"	4,92	10	100
R609Y014	3/4"	8,02	5	50

Выпускной кран с наружной и внутренней резьбой, под отвертку, нехромированный.

NOTES

R609Y022, R609Y023, R609Y024: без колпачка и цепочки.



R610

КОД	РАЗМЕР	ЦЕНА, €	□	⊞
R610Y003	1/2"	4,87	10	100

Выпускной кран с наружной резьбой, под отвертку, нехромированный.



R611

КОД	РАЗМЕР	ЦЕНА, €	□	⊞
R611Y012	3/8"	4,56	10	100
R611Y013	1/2"	5,12	10	100
R611Y014	3/4"	7,80	5	50

Выпускной кран с внутренней резьбой, под отвертку, нехромированный.

NOTES

R611Y012, R611Y013, R611Y014: без колпачка и цепочки.
R611Y022, R611Y023, R611Y024: полный комплект.



R612

КОД	РАЗМЕР	ЦЕНА, €	□	⊞
R612Y003	1/2" x 16	5,53	10	100

Выпускной кран с под отвертку, с выводами для переходников R178 или R179 с внешней резьбой, нехромированный.



R248M

КОД	РАЗМЕР	ЦЕНА, €	□	⊞
R248Y023	1/2"М x 3/4"М	10,12	5	50

Выпускной кран с наружной резьбой, с ручкой-бабочкой.



R248F

КОД	РАЗМЕР	ЦЕНА, €	□	⊞
R248Y024	1/2" F x 3/4" M	10,25	5	50

Выпускной кран с внутренней и наружной резьбой, нехромированный, с ручкой-бабочкой.



> КРАНЫ ХОЗЯЙСТВЕННЫЕ

R619

КОД	РАЗМЕР	ЦЕНА, €	□	⊞
R619IX103	1/2"	13,10	5	50

Кран для садового шланга с флажковой рукояткой.



R620

КОД	РАЗМЕР	ЦЕНА, €	□	⊞
R620X003	1/2"	8,60	5	50
R620X014	3/4"	11,39	5	50
R620X015	1"	20,55	3	30

Кран для садового шланга с выводом для резинового шланга, с ручкой-бабочкой, хромированный.



R621

КОД	РАЗМЕР	ЦЕНА, €	□	⊞
R621X003	1/2"	8,60	5	50
R621X014	3/4"	11,39	5	50
R621X015	1"	20,55	3	30

Кран для садового шланга с выводом для резинового шланга, с рычажной рукояткой, хромированный.



R622

КОД	РАЗМЕР	ЦЕНА, €	□	⊞
R622X004	3/4"	8,62	1	200

Предохранитель обратного течения для садового крана, хромированный.



R613

КОД	РАЗМЕР	ЦЕНА, €	□	⊞
R613X003	1/2" x 1/2"	4,79	2	90

Кран шаровой для смесителя, угловой, хромированный, с уплотнительным кольцом.



R614

КОД	РАЗМЕР	ЦЕНА, €	□	⊞
R614X004	1/2" x 3/4"	5,53	1	80

Кран шаровой для стиральной машины, угловой, хромированный, с уплотнительным кольцом.



R690

КОД	РАЗМЕР	ЦЕНА, €	□	⊞
R690X002	3/8"	3,15	1	50
R690X003	1/2"	4,09	1	50

Кран мини шаровой, резьба внутренняя/внутренняя (ISO 228), хромированный, рукоятка пластмассовая с набором вставок красного, синего и зеленого цветов.



R694

КОД	РАЗМЕР	ЦЕНА, €	□	⊞
R694X002	3/8"	3,07	1	50
R694X003	1/2"	4,04	1	50

Кран мини шаровой, резьба внутренняя/наружная (ISO 228), хромированный, рукоятка пластмассовая с набором вставок красного, синего и зеленого цветов.



> АКСЕССУАРЫ И ЗАПАСНЫЕ ЧАСТИ

R288

КОД	РАЗМЕР	ЦЕНА, €	□	⊞
R288Y005	1"	2,30	25	250
R288Y006	1 1/4"	2,78	25	250

Пластиковый обратный клапан для кранов шаровых и задвижек. Используется для R285/R285L.

1": R285LY001/002 - R285Y001/002.

1 1/4": R285LY003 - R285Y003.

NOTES

1": для R285Y001, R285Y02, 285LY01, R285LY002, R287MY005.

1 1/4": для R285LY003, R285Y003.



R749T

Хромированный				
КОД	РАЗМЕР	ЦЕНА, €	□	⊞
R749TX101	3/8" - 1/2"	6,79	25	250
R749TX102	3/4" - 1" - 1 1/4"	6,92	10	100
R749TX103	1 1/2" - 2"	11,86	5	50
R749TX004	2 1/2" - 3"	18,45	5	50
R749TX005	4"	25,87	5	50

Нехромированный

КОД	РАЗМЕР	ЦЕНА, €	□	⊞
R749TY101	3/8" - 1/2"	6,50	25	250
R749TY102	3/4" - 1" - 1 1/4"	6,61	10	100
R749TY103	1 1/2" - 2"	11,31	5	50
R749TY004	2 1/2" - 3"	17,62	5	50
R749TY005	4"	24,63	5	50

Цилиндрический удлинитель для рукояток шаровых кранов, хромированный.



R747

КОД	РАЗМЕР	ЦЕНА, €	□	⊞
R747Y001	3/8" - 1/2"	0,88	100	1000
R747Y002	3/4" - 1" - 1 1/4"	1,06	100	1000
R747Y003	1 1/2" - 2"	1,54	100	1000

Блокирующее устройство для рукояток шаровых кранов.



R749F

КОД	РАЗМЕР	ЦЕНА, €	□	⊞
R749FY001	3/8" - 1/2"	2,39	1	50
R749FY002	3/4" - 1" - 1 1/4"	2,39	1	50
R749FY003	1 1/2" - 2"	3,18	1	50

Пластмассовая удлиненная рукоятка для шаровых клапанов.



R540F

КОД	РАЗМЕР	ЦЕНА, €	□	⊞
R540FY002	0 ÷ 120 °C - красный	9,66	6	288
R540FY022	0 ÷ 120 °C - синий	9,66	6	288

Термометр 0°C - 120°C для рукояток шаровых кранов R749F.



R37

Нержавеющий

КОД	РАЗМЕР	ЦЕНА, €	□	⊞
R37Y003	1/2"x3/4"	3,10	25	250
R37Y004	3/4"x1"	5,11	10	100

Хромированный

КОД	РАЗМЕР	ЦЕНА, €	□	⊞
R37X003	1/2"x3/4"	3,39	25	250
R37X004	3/4"x1"	5,33	10	100

Отвод с накидной гайкой для счётчиков, нержавеющий.



P31LR

КОД	РАЗМЕР	ЦЕНА, €	□	⊞
P31LRY001	1/4"	1,11	100	-
P31LRY005	2 1/2" - 3"	4,17	50	250
P31LRY006	4"	9,02	20	100
P31LRY102	3/8" - 1/2"	1,90	100	100
P31LRY103	3/4" - 1" - 1 1/4"	2,54	25	25
P31LRY104	1 1/2" - 2"	3,60	25	25

Рычажная рукоятка красная.

INFO

Пожалуйста, укажите в заказе модель и размер клапана.



P31LG

КОД	РАЗМЕР	ЦЕНА, €	□	⊞
P31LGY001	1/4"	1,11	100	-
P31LGY005	2 1/2" - 3"	4,17	50	250
P31LGY006	4"	9,02	20	100
P31LGY102	3/8" - 1/2"	1,90	100	100
P31LGY103	3/4" - 1" - 1 1/4"	2,54	25	25
P31LGY104	1 1/2" - 2"	3,60	25	25

Рычажная рукоятка жёлтая.

INFO

Пожалуйста, укажите в заказе модель и размер клапана.



P31LV

КОД	РАЗМЕР	ЦЕНА, €	□	⊞
P31LVY102	3/8" - 1/2"	1,90	100	100
P31LVY103	3/4" - 1" - 1 1/4"	2,54	25	25
P31LVY104	1 1/2" - 2"	3,60	25	25

Рычажная рукоятка зеленая.

INFO

Пожалуйста, укажите в заказе модель и размер клапана.



P31FR

КОД	РАЗМЕР	ЦЕНА, €	□	⊞
P31FRY001	1/4"	0,83	100	1000
P31FRY002	3/8" - 1/2"	1,11	100	1000
P31FRY003	3/4" - 1" - 1 1/4"	1,54	50	-

Ручка-бабочка красная.

INFO

Пожалуйста, укажите в заказе модель и размер клапана.



P31FG

КОД	РАЗМЕР	ЦЕНА, €	□	⊞
P31FGY001	1/4"	0,83	100	1000
P31FGY002	3/8" - 1/2"	1,11	100	1000
P31FGY003	3/4" - 1" - 1 1/4"	1,54	50	500

Ручка-бабочка жёлтая.

INFO

Пожалуйста, укажите в заказе модель и размер клапана.



R625

Нержавеющий

КОД	РАЗМЕР	ЦЕНА, €	□	⊞
R625Y002	3/8"	1,72	25	500
R625Y003	1/2"	2,07	25	250
R625Y004	3/4"	2,07	25	500

Хромированный

КОД	РАЗМЕР	ЦЕНА, €	□	⊞
R625X002	3/8"	1,87	1	-
R625X003	1/2"	2,28	25	250
R625X004	3/4"	2,25	25	500
R625X014	1" x R620X014, R621X014 (1")	3,62	15	150
R625X015	1 1/4" x R620X015, R621X015 (1")	5,44	8	160

Патрубок для резинового шланга для шаровых клапанов R608, R619, R620 и R621, нержавеющий.



P18L

Нержавеющий

КОД	РАЗМЕР	ЦЕНА, €	□	⊞
P18LY007	1 1/2" для R252, R285, R285L	3,00	20	200
P18LY008	1 1/2" для R287	4,49	25	250
P18LY009	2" - для R252, R285, R285L	5,18	20	100

Гайка для прямых фитингов.



P22F

КОД	РАЗМЕР	ЦЕНА, €	□	⊞
P22FY001	3/8" - 1/2"	1,16	50	-
P22FY003	3/4"	1,25	1	-
P22FY011	3/8" - 1/2"	1,51	1	-
P22FY013	3/4"	1,51	1	-

Красная дроссельная рукоятка для шаровых клапанов R601 и R603.

INFO

Пожалуйста, укажите в заказе модель и размер клапана



P22L

КОД	РАЗМЕР	ЦЕНА, €	□	⊞
P22LY001	3/8" - 1/2"	1,16	50	500
P22LY003	3/4"	1,25	50	500
P22LY011	3/8" - 1/2"	1,11	50	500
P22LY013	3/4"	1,32	50	500

Красная флажковая рукоятка для шаровых клапанов R602 и R610F.

INFO

Пожалуйста, укажите в заказе модель и размер клапана



P22C

КОД	РАЗМЕР	ЦЕНА, €	□	⊞
P22CY001	3/8" - 1/2"	0,95	50	500
P22CY002	3/4" - 1"	1,21	25	250
P22CY003	1 1/4"	1,62	10	100
P22CY004	1 1/2"	2,30	10	100
P22CY005	2"	2,94	10	50
P22CY008	2 1/2" - 3"	5,76	5	50

Красный маховик для шаровых клапанов R281, R289, R289S и задвижек R55, R220, R230, R54FL.

INFO

Пожалуйста, укажите в заказе модель и размер клапана



P23F

КОД	РАЗМЕР	ЦЕНА, €	□	⊞
P23FY002	3/8"	1,98	100	1000
P23FY003	1/2"	1,37	100	1000
P23FY004	3/4"	1,45	50	500

Нержавеющая заглушка с внутренней резьбой и цепочка для шаровых клапанов R608.



P23M

КОД	РАЗМЕР	ЦЕНА, €	□	⊞
P23MY002	3/8"	1,54	1	-
P23MY003	1/2"	4,36	50	500
P23MY004	3/4"	1,98	1	-

Нержавеющая заглушка с наружной резьбой и цепочка для шаровых клапанов R609.



P57G

КОД	РАЗМЕР	ЦЕНА, €	□	⊞
P57GY007	1 1/2"	0,77	50	500
P57GY008	2" x R252	0,91	200	1000
P57GY014	3/4" x R37 1/2"	0,35	50	500
P57GY015	1" x R37 3/4"	0,48	50	500

Кольцевая прокладка для P18S.



ТРУБЫ И ФИТИНГИ

> МЕТАЛЛОПОЛИМЕРНЫЕ И ПОЛИМЕРНЫЕ ТРУБЫ	54
> ФИТИНГИ РЕЗЬБОВЫЕ КОМПРЕССИОННЫЕ ДЛЯ МНОГОСЛОЙНЫХ И ПОЛИМЕРНЫХ ТРУБ	56
> ПРЕСС-ФИТИНГИ ДЛЯ МНОГОСЛОЙНЫХ И ПОЛИМЕРНЫХ ТРУБ	58
> АДАПТЕРЫ ДЛЯ ПОЛИМЕРНЫХ И МЕДНЫХ ТРУБ – ФИТИНГИ ДЛЯ АДАПТЕРОВ	62
> ФИТИНГИ ДЛЯ МЕТАЛЛИЧЕСКОЙ ТРУБЫ	65
> СГОНЫ, НИППЕЛИ, ПЕРЕХОДНИКИ	68
> СИСТЕМА GX	70
> СИСТЕМА GIACOQUEST	74
> КОМПЛЕКТУЮЩИЕ И ИНСТРУМЕНТЫ	77



> МЕТАЛЛОПОЛИМЕРНЫЕ И ПОЛИМЕРНЫЕ ТРУБЫ

R999

Труба в бобинах

КОД	РАЗМЕР	ЦЕНА, €	□	⊞
R999Y122	16x2	1,04	1	100
R999Y123	16x2	1,04	1	200
R999Y124	16x2	1,04	1	500
R999Y132	18x2	1,42	1	100
R999Y133	18x2	1,42	1	200
R999Y142	20x2	1,47	1	100
R999Y143	20x2	1,47	1	200
R999Y173	26x3	3,30	1	50
R999Y183	32x3	4,69	1	50



Труба в отрезках

КОД	РАЗМЕР	ЦЕНА, €	□	⊞
R999GY140	40x3,5	11,11	5	25
R999GY150	50x4	16,20	5	25
R999GY163	63x4,5	24,62	5	15

Многослойная металлополимерная труба PE-X/AL/PE-X.

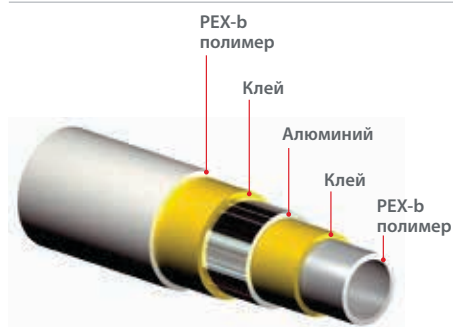

R999I

Для отопления

КОД	РАЗМЕР	ЦЕНА, €	□	⊞
R999IY220	16x2 - изол. 6 мм - красн.	2,25	50	-
R999IY222	16x2 - изол. 6 мм - красн.	1,76	100	-
R999IY225	16x2 - изол. 6 мм - син.	1,76	50	-
R999IY227	16x2 - изол. 6 мм - син.	1,76	100	-
R999IY240	20x2 - изол. 10 мм - красн.	2,40	50	-
R999IY245	20x2 - изол. 10 мм - син.	2,40	50	-
R999IY270	26x3 - изол. 10 мм - красн.	6,42	25	-
R999IY272	26x3 - изол. 10 мм - красн.	6,42	50	-
R999IY275	26x3 - изол. 10 мм - син.	4,74	50	-
R999IY280	32x3 - изол. 10 мм - красн.	8,35	25	-



Для отопления и охлаждения

КОД	РАЗМЕР	ЦЕНА, €	□	⊞
R999IY120	16x2 - изол. 10 мм - сер.	2,11	50	-
R999IY130	18x2 - изол. 10 мм - сер.	2,61	50	-
R999IY140	20x2 - изол. 13 мм - сер.	2,92	50	-
R999IY170	26x3 - изол. 13 мм - сер.	6,10	25	-
R999IY180	32x3 - изол. 13 мм - сер.	7,60	25	-

Многослойная металлополимерная труба PE-X/AL/PE-X в изоляции.

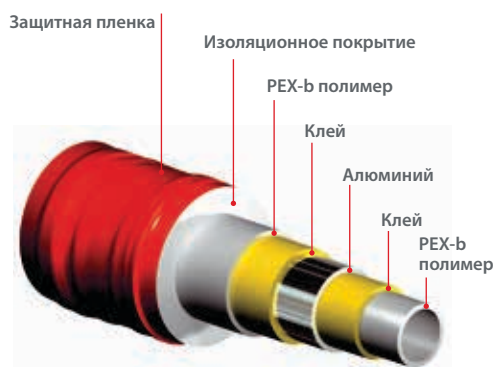

R996T

КОД	РАЗМЕР	ЦЕНА, €	□	⊞
R996TY227	16 x 2	0,99	100	-
R996TY219	16 x 2	0,99	240	-
R996TY264	16 x 2	0,99	600	-
R996TY054	17x2	1,14	100	-
R996TY033	17x2	1,14	240	-
R996TY052	17x2	1,14	600	-
R996TY249	18 x 2	1,22	100	-
R996TY220	18 x 2	1,22	240	-
R996TY250	18 x 2	1,22	500	-
R996TY221	20 x 2	1,32	100	-
R996TY222	20 x 2	1,32	240	-
R996TY253	20 x 2	1,32	400	-
R996TY068	25x2,3	2,13	320	-



Труба PE-X (GIACOTHERM) из сшитого полиэтилена с антикислородным барьером.

R978

КОД	РАЗМЕР	ЦЕНА, €	□	⊞
R978Y223	16x2	0,80	1	100
R978Y226	16x2	0,80	1	240
R978Y227	16x2	0,80	1	600
R978Y233	17x2	0,85	1	100
R978Y235	17x2	0,85	1	240
R978Y237	17x2	0,85	1	600
R978Y255	20x2	1,07	1	240
R978Y256	20x2	1,07	1	400



Труба из полиэтилена PE-RT с кислородным барьером.

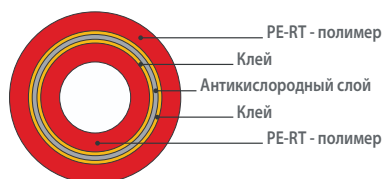

R993

КОД	РАЗМЕР	ЦЕНА, €	□	⊞
R993Y026	16x2,2	1,86	50	-
R993Y032	20x2,8	2,51	50	-

Труба GIACOFLEX из сшитого полиэтилена в синем гофрированном кожухе.



R994

КОД	РАЗМЕР	ЦЕНА, €	□	⊞
R994Y026	16x2,2	1,86	50	-
R994Y032	20x2,8	2,51	50	-

Труба GIACOFLEX из сшитого полиэтилена в красном гофрированном кожухе.



R995

КОД	РАЗМЕР	ЦЕНА, €	□	⊞
R995Y026	16x2,2	1,86	50	-
R995Y032	20x2,8	2,46	50	-

Труба GIACOFLEX из сшитого полиэтилена в черном гофрированном кожухе.



R986

КОД	РАЗМЕР	ЦЕНА, €	□	⊞
R986Y116	16x2	1,78	100	-
R986Y117	16x2	1,78	240	-
R986Y130	16x2	1,78	500	-
R986Y118	18x2	1,98	100	-
R986Y119	18x2	1,98	240	-
R986Y122	22x2	2,50	100	-

Полибутиленовая труба с антикислородным барьером.



R985B

КОД	РАЗМЕР	ЦЕНА, €	□	⊞
R985BY001	Ø25	0,74	100	-
R985BY002	Ø30	0,98	100	-

Синий гофрированный кожух.



R985N

КОД	РАЗМЕР	ЦЕНА, €	□	⊞
R985NY001	Ø25	0,74	100	-
R985NY002	Ø30	0,98	100	-

Черный гофрированный кожух.



R985R

КОД	РАЗМЕР	ЦЕНА, €	□	⊞
R985RY001	Ø25	0,74	100	-
R985RY002	Ø30	0,98	100	-

Красный гофрированный кожух.

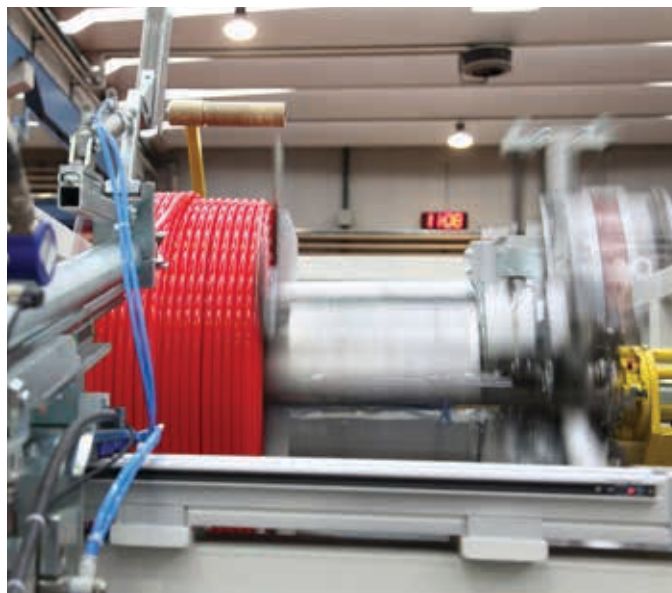

> ФИТИНГИ РЕЗЬБОВЫЕ КОМПРЕССИОННЫЕ ДЛЯ МНОГОСЛОЙНЫХ И ПОЛИМЕРНЫХ ТРУБ

R187M

КОД	РАЗМЕР	ЦЕНА, €	□	⊞
R187MX048	1/2"x(16x2)	3,35	10	100
R187MX046	1/2"x(16x2,2)	3,35	10	100
R187MX057	1/2"x(18x2)	4,15	25	150
R187MX062	1/2"x(20x2)	2,88	10	100
R187MX061	1/2"x(20x2,5)	4,03	10	100
R187MX082	3/4"x(16x2)	3,11	10	100
R187MX089	3/4"x(18x2)	4,79	10	100
R187MX096	3/4"x(20x2)	3,14	10	100
R187MX105	3/4"x(26x3)	5,14	10	100
R187MX115	1"x(26x3)	5,58	10	100
R187MX126	1"x(32x3)	8,24	5	50
R187MX130	1 1/4"x(32x3)	11,65	5	50

Фитинг прямой, с наружной резьбой хромированный для многослойной и полимерной трубы.

INFO

Соответствует новым поправкам норматива EN 1254-2.



R187F

КОД	РАЗМЕР	ЦЕНА, €	□	⊞
R187FX048	1/2"x(16x2)	2,63	10	100
R187FX046	1/2"x(16x2,2)	2,63	10	100
R187FX052	1/2"x(18x2)	3,84	10	100
R187FX062	1/2"x(20x2)	2,88	10	100
R187FX061	1/2"x(20x2,5)	4,03	10	100
R187FX082	3/4"x(16x2)	3,23	25	250
R187FX092	3/4"x(18x2)	4,34	25	150
R187FX096	3/4"x(20x2)	3,29	10	100
R187FX105	3/4"x(26x3)	5,14	10	100
R187FX115	1"x(26x3)	6,23	10	100
R187FX126	1"x(32x3)	8,31	10	100

Фитинг прямой с внутренней резьбой хромированный для труб GIACOTHERM, GIACOFLEX, многослойных.

INFO

Соответствует новым поправкам норматива EN 1254-2.



R560AM

КОД	РАЗМЕР	ЦЕНА, €	□	⊞
R560MX048	16x2	4,99	10	100
R560MX052	18x2	6,76	10	100
R560MX057	20x2	5,00	10	100
R560MX062	26x3	8,92	5	50
R560MX126	32x3	13,95	5	50

Прямой фитинг для труб GIACOTHERM, GIACOFLEX, многослойных.



R566AM

КОД	РАЗМЕР	ЦЕНА, €	□	⊞
R566MX053	(20x2)x(16x2)	5,38	10	100
R566MX060	(26x3)x(20x2)	9,39	5	50
R566MX076	(32x3)x(26x3)	13,15	5	50

Прямой переходной фитинг для труб GIACOTHERM, GIACOFLEX, многослойных.



R561AM

КОД	РАЗМЕР	ЦЕНА, €	□	⊞
R561MX048	16x2	5,48	10	100
R561MX052	18x2	7,39	10	100
R561MX057	20x2	5,54	10	100
R561MX062	26x3	9,19	5	50
R561MX126	32x3	14,29	5	25

Угольник 90° для труб GIACOTHERM, GIACOFLEX и многослойных.



R562AM

КОД	РАЗМЕР	ЦЕНА, €	□	⊞
R562MX048	1/2"x(16x2)	3,67	10	100
R562MX052	1/2"x(18x2)	4,53	10	100
R562MX057	1/2"x(20x2)	3,91	10	100
R562MX060	3/4"x(16x2)	4,50	10	100
R562MX061	3/4"x(20x2)	4,63	10	100
R562MX062	3/4"x(26x3)	5,97	10	100
R562MX120	1"x(26x3)	6,52	5	50
R562MX126	1"x(32x3)	9,66	5	50

Угольник 90° с наружной резьбой для труб GIACOTHERM, GIACOFLEX и многослойных.



R563AM

КОД	РАЗМЕР	ЦЕНА, €	□	⊞
R563MX048	1/2"x(16x2)	3,98	10	100
R563MX052	1/2"x(18x2)	4,60	10	100
R563MX057	1/2"x(20x2)	3,98	10	100
R563MX060	3/4"x(16x2)	4,55	10	100
R563MX061	3/4"x(20x2)	4,90	10	100
R563MX062	3/4"x(26x3)	6,26	10	100
R563MX120	1"x(26x3)	7,78	5	50
R563MX126	1"x(32x3)	9,33	5	50

Угольник 90° с внутренней резьбой для труб GIACOTHERM, GIACOFLEX и многослойных.



R565AM

КОД	РАЗМЕР	ЦЕНА, €	□	⊞
R565MX045	(20x2)x(16x2)x(16x2)	8,22	10	100
R565MX055	(20x2)x(20x2)x(16x2)	8,31	10	100
R565MX062	(26x3)x(16x2)x(26x3)	13,85	5	50
R565MX063	(26x3)x(20x2)x(20x2)	13,85	5	50
R565MX066	(26x3)x(26x3)x(20x2)	13,85	5	50
R565MX073	(32x3)x(20x2)x(32x3)	19,19	5	25
R565MX076	(32x3)x(26x3)x(32x3)	19,19	5	25

Тройник переходной для труб GIACOTHERM, GIACOFLEX, многослойных.



R564AM

КОД	РАЗМЕР	ЦЕНА, €	□	⊞
R564MX048	16x2	7,34	5	50
R564MX052	18x2	10,26	5	50
R564MX057	20x2	7,64	10	100
R564MX062	26x3	15,52	5	50
R564MX126	32x3	23,45	5	25

Тройник для труб GIACOTHERM, GIACOFLEX и многослойных.



R568AM

КОД	РАЗМЕР	ЦЕНА, €	□	⊞
R568MX048	(16x2)x1/2"x(16x2)	6,23	10	100
R568MX057	(20x2)x1/2"x(20x2)	6,23	10	100
R568MX061	(20x2)x3/4"x(20x2)	7,64	5	50
R568MX062	(26x3)x3/4"x(26x3)	13,68	5	50
R568MX126	(32x3)x1"x(32x3)	18,09	5	25

Тройник с наружной резьбой для труб GIACOTHERM, GIACOFLEX и многослойных.



R569AM

КОД	РАЗМЕР	ЦЕНА, €	□	⊞
R569MX048	(16x2)x1/2"x(16x2)	6,23	10	100
R569MX052	(18x2)x1/2"x(18x2)	7,03	10	100
R569MX057	(20x2)x1/2"x(20x2)	6,23	10	100
R569MX061	(20x2)x3/4"x(20x2)	7,64	5	50
R569MX062	(26x3)x3/4"x(26x3)	13,97	5	50
R569MX120	(26x3)x1"x(26x3)	13,15	5	50
R569MX126	(32x3)x1"x(32x3)	18,44	5	25

Тройник с внутренней резьбой для труб GIACOTHERM, GIACOFLEX и многослойных.



R572AM

КОД	РАЗМЕР	ЦЕНА, €	□	⊞
R572MX048	1/2"x(16x2)	4,50	10	100
R572MX057	1/2"x(20x2)	4,47	10	100

Угольник установочный с кронштейном и внутренней резьбой для труб GIACOTHERM, GIACOFLEX и многослойных.



> ПРЕСС-ФИТИНГИ ДЛЯ МНОГОСЛОЙНЫХ И ПОЛИМЕРНЫХ ТРУБ

Процедура монтажа пресс-фитингов

Обратитесь к соответствующей технической документации



Основные характеристики фитингов RM - Мультипресс

- Корпус из латуни CW617N-EN12165, со снятой фаской, чтобы облегчить установку трубы.
- Двойное уплотнительное кольцо в соответствии с EN681-1, для питьевого водоснабжения.
- Обжимная гильза из нержавеющей стали AISI 304, с развальцовкой для облегчения установки трубы. Размер фитинга и трубы выгравирован лазером на гильзе. Обозначение "RM series" на гильзе указывает, что фитинг может быть обжат пресс инструментом с профилем в соответствии с документацией. Giacomini рекомендует в каталоге гамму обжимных клещей с профилем TH. Клещи с другими профилями возможно приобрести на рынке, от известного и зарекомендовавшего себя производителя.
- Удерживающее кольцо из латуни CW614N-EN12164 с прорезями для визуального контроля правильной установки трубы.
- Изоляционная прокладка для применения металлопластиковых труб с алюминиевым слоем, для предотвращения электрохимической коррозии при контакте с латунным корпусом фитинга.

РАЗМЕР ТРУБЫ

ПРОФИЛЬ КЛЕЩЕЙ

16 x 2	TH - H - U
20 x 2	TH - H - U
26 x 3	TH - H
32 x 3	TH - H - U
40 x 3,5	TH - U
50 x 4	TH - U
63 x 4,5	TH

КОНСТРУКЦИЯ:

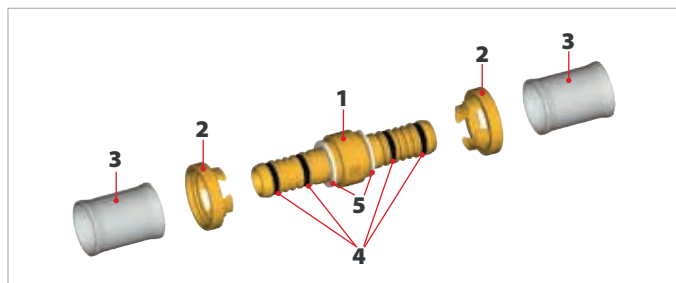

КОМПОНЕНТЫ

1	Латунный корпус
2	Удерживающее кольцо
3	Гильза
4	Уплотнительное кольцо
5	Изоляционная прокладка

ПРОФИЛЬ КЛЕЩЕЙ

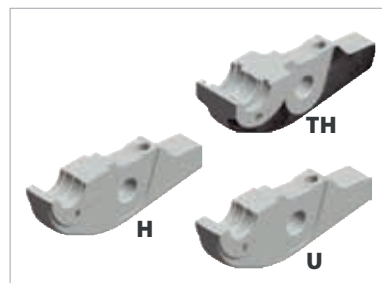

МАРКИРОВКА ГИЛЬЗЫ

Обозначение "RM series" указывает, что фитинг может быть обжат пресс инструментом с профилями TH-H-U.

RM102

КОД	РАЗМЕР	ЦЕНА, €	☐	☒
RM102Y003	16x2	2,98	10	360
RM102Y007	20x2	3,84	10	200
RM102Y009	26x3	6,61	5	100
RM102Y011	32x3	9,47	5	100
RM102Y014	40x3,5	29,55	1	30
RM102Y015	50x4	35,86	1	20
RM102Y016	63x4,5	76,23	1	10
RM102Y017	75x5	158,33	1	8
RM102Y018	90x7	307,86	1	-



Прямой фитинг "Мультипресс" для труб GIACOTHERM, GIACOFLEX, многослойных и полибутиленовых.

RM103

КОД	РАЗМЕР	ЦЕНА, €	☐	☒
RM103Y010	(20x2)x(16x2)	3,87	10	200
RM103Y016	(26x3)x(16x2)	5,97	10	200
RM103Y018	(26x3)x(20x2)	5,88	10	10
RM103Y020	(32x3)x(16x2)	8,20	5	100
RM103Y021	(32x3)x(20x2)	8,22	5	100
RM103Y022	(32x3)x(26x3)	9,67	5	100
RM103Y064	(40x3,5)x(26x3)	29,98	1	30
RM103Y065	(40x3,5)x(32x3)	25,85	1	30
RM103Y075	(50x4)x(32x3)	42,37	1	25
RM103Y076	(50x4)x(40x3,5)	47,50	1	20
RM103Y086	(63x4,5)x(40x3,5)	87,95	20	-
RM103Y087	(63x4,5)x(50x4)	87,95	20	-
RM103Y092	(75x5)x(50x4)	136,30	1	10
RM103Y093	(75x5)x(63x4,5)	151,70	1	10
RM103Y095	(90x7)x(63x4,5)	298,97	1	-
RM103Y096	(90x7)x(70x5)	303,37	1	-



Прямой фитинг-переходник "Мультипресс" для труб GIACOTHERM, GIACOFLEX, многослойных и полибутиленовых.

RM107

КОД	РАЗМЕР	ЦЕНА, €	□	▣
RM107Y023	3/8"x(16x2)	2,52	10	360
RM107Y033	1/2"x(16x2)	2,12	10	360
RM107Y037	1/2"x(20x2)	2,55	10	200
RM107Y043	3/4"x(16x2)	2,97	5	180
RM107Y047	3/4"x(20x2)	3,32	5	180
RM107Y049	3/4"x(26x3)	4,21	5	180
RM107Y058	1"x(26x3)	5,53	5	100
RM107Y059	1"x(32x3)	6,61	5	100
RM107Y066	1 1/4"x(40x3,5)	23,85	30	-
RM107Y077	1 1/2"x(40x3,5)	25,95	20	-
RM107Y078	2"x(50x4)	40,94	20	-
RM107Y088	2"x(63x4,5)	44,50	20	-
RM107Y098	2 1/2"x(63x4,5)	97,59	10	-
RM107Y099	2 1/2"x(75x5)	138,54	1	-
RM107Y105	3" x (90x7)	259,48	1	-



Прямой фитинг "Мультипресс" с наружной резьбой для труб GIACOTHERM, GIACOFLEX, многослойных и полибутиленовых.

RM122

КОД	РАЗМЕР	ЦЕНА, €	□	▣
RM122Y003	16x2	3,42	10	200
RM122Y007	20x2	4,15	10	100
RM122Y009	26x3	7,32	5	100
RM122Y011	32x3	11,01	5	50
RM122Y013	40x3,5	35,86	1	10
RM122Y014	50x4	44,76	1	10
RM122Y015	63x4,5	72,52	1	10
RM122Y016	75x5	208,94	1	6
RM122Y017	90x7	400,30	1	-



Угольник 90° "Мультипресс" для труб GIACOTHERM, GIACOFLEX, многослойных и полибутиленовых.

RM129

КОД	РАЗМЕР	ЦЕНА, €	□	▣
RM129Y033	1/2"x(16x2)	2,62	10	200
RM129Y037	1/2"x(20x2)	3,74	10	200
RM129Y043	3/4"x(16x2)	4,18	10	200
RM129Y047	3/4"x(20x2)	4,34	10	200
RM129Y049	3/4"x(26x3)	5,28	5	100
RM129Y059	1"x(32x3)	9,39	5	50
RM129Y066	1 1/4"x(40x3,5)	34,75	1	25
RM129Y076	1 1/2"x(40x3,5)	33,99	1	20
RM129Y077	1 1/2"x(50x4)	53,86	1	20
RM129Y087	2"x(50x4)	64,63	1	10
RM129Y088	2"x(63x4,5)	105,72	1	10
RM129Y098	2 1/2"x(63x4,5)	65,25	1	10



Угольник 90° "Мультипресс" с внутренней резьбой для труб GIACOTHERM, GIACOFLEX, многослойных и полибутиленовых.

RM144

КОД	РАЗМЕР	ЦЕНА, €	□	▣
RM144Y009	26x3	8,07	5	100
RM144Y011	32x3	13,12	5	50
RM144Y012	40x3,5	52,87	1	25
RM144Y013	50x4	65,24	1	10
RM144Y014	63x4,5	98,53	1	5



Угольник 45° "Мультипресс" для труб GIACOTHERM, GIACOFLEX, многослойных и полибутиленовых.

RM109

КОД	РАЗМЕР	ЦЕНА, €	□	▣
RM109Y033	1/2"x(16x2)	2,55	10	200
RM109Y037	1/2"x(20x2)	2,80	10	200
RM109Y043	3/4"x(16x2)	3,58	5	180
RM109Y047	3/4"x(20x2)	3,84	5	180
RM109Y049	3/4"x(26x3)	4,51	5	180
RM109Y058	1"x(26x3)	6,76	5	100
RM109Y059	1"x(32x3)	7,36	5	100
RM109Y060	1"x(40x3,5)	27,89	30	-
RM109Y066	1 1/4"x(40x3,5)	36,40	30	-
RM109Y076	1 1/2"x(40x3,5)	44,33	20	-
RM109Y077	1 1/2"x(50x4)	50,56	20	-
RM109Y088	2"x(63x4,5)	60,80	20	-
RM109Y098	2 1/2"x(63x4,5)	121,47	10	-
RM109Y099	2 1/2"x(75x5)	134,14	1	12
RM109Y105	3"x(90x7)	255,06	1	-



Прямой фитинг "Мультипресс" с внутренней резьбой для труб GIACOTHERM, GIACOFLEX, многослойных и полибутиленовых.

RM127

КОД	РАЗМЕР	ЦЕНА, €	□	▣
RM127Y033	1/2"x(16x2)	2,74	10	200
RM127Y037	1/2"x(20x2)	3,19	10	200
RM127Y043	3/4"x(16x2)	3,58	10	200
RM127Y047	3/4"x(20x2)	3,84	10	200
RM127Y049	3/4"x(26x3)	5,19	10	100
RM127Y058	1"x(26x3)	7,70	5	50
RM127Y059	1"x(32x3)	9,39	5	50
RM127Y066	1 1/4"x(40x3,5)	48,02	1	25
RM127Y076	1 1/2"x(40x3,5)	37,21	1	20
RM127Y077	1 1/2"x(50x4)	75,91	1	20
RM127Y087	2"x(50x4)	100,07	1	10
RM127Y088	2"x(63x4,5)	104,27	1	10
RM127Y098	2 1/2"x(63x4,5)	68,38	1	10



Угольник 90° "Мультипресс" с наружной резьбой для труб GIACOTHERM, GIACOFLEX, многослойных и полибутиленовых.

RM139

КОД	РАЗМЕР	ЦЕНА, €	□	▣
RM139Y033	1/2"x(16x2)	3,98	10	100
RM139Y037	1/2"x(20x2)	4,34	5	100
RM139Y049	3/4"x(26x3)	6,84	5	50



Угловой фитинг 90° "Мультипресс" с кронштейном и внутренней резьбой для труб GIACOTHERM, GIACOFLEX, многослойных и полибутиленовых.

RM150

КОД	РАЗМЕР	ЦЕНА, €	□	▣
RM150Y003	16x2	5,10	10	100
RM150Y007	20x2	6,34	10	100
RM150Y009	26x3	10,56	5	50
RM150Y011	32x3	16,88	5	40
RM150Y012	40x3,5	50,74	1	10
RM150Y013	50x4	70,77	1	10
RM150Y014	63x4,5	117,22	1	5
RM150Y015	75x5	285,73	1	4
RM150Y016	90x7	512,12	1	-



Тройник "Мультипресс" для труб GIACOTHERM, GIACOFLEX, многослойных и полибутиленовых.

RM151

КОД	РАЗМЕР	ЦЕНА, €	□	▢
RM151Y045	(16x2)x(20x2)x(16x2)	6,76	10	100
RM151Y063	(20x2)x(16x2)x(16x2)	6,65	10	100
RM151Y064	(20x2)x(16x2)x(20x2)	6,34	10	100
RM151Y065	(20x2)x(20x2)x(16x2)	6,90	10	100
RM151Y067	(20x3)x(26x3)x(20x2)	8,87	5	50
RM151Y083	(26x3)x(16x2)x(16x2)	9,55	10	80
RM151Y084	(26x3)x(20x2)x(20x2)	8,99	10	80
RM151Y085	(26x3)x(16x2)x(26x3)	9,40	5	50
RM151Y086	(26x3)x(20x2)x(26x3)	9,40	5	50
RM151Y089	(26x3)x(26x3)x(20x2)	10,09	5	50
RM151Y090	(32x3)x(16x2)x(32x3)	14,09	5	-
RM151Y091	(32x3)x(20x2)x(32x3)	14,33	5	40
RM151Y092	(32x3)x(26x3)x(26x3)	13,97	5	50
RM151Y093	(32x3)x(26x3)x(32x3)	17,42	5	40
RM151Y094	(32x3)x(20x2)x(20x2)	12,50	5	50
RM151Y095	(32x3)x(20x2)x(26x3)	13,13	5	40
RM151Y145	(40x3,5)x(20x2)x(40x3,5)	48,85	10	-
RM151Y146	(40x3,5)x(26x3)x(40x3,5)	54,03	10	-
RM151Y147	(40x3,5)x(32x3)x(40x3,5)	53,35	10	-
RM151Y148	(40x3,5)x(32x3)x(32x3)	85,22	10	-
RM151Y157	(50x4)x(26x3)x(50x4)	63,95	1	10
RM151Y158	(50x4)x(32x3)x(50x4)	67,80	1	10
RM151Y159	(50x4)x(40x3,5)x(50x4)	101,79	1	10
RM151Y167	(63x4,5)x(32x3)x(63x4,5)	133,23	1	5
RM151Y168	(63x4,5)x(40x3,5)x(63x4,5)	141,61	1	5
RM151Y169	(63x4,5)x(50x4)x(63x4,5)	154,98	2	10
RM151Y178	(75x5)x(50x4)x(75x5)	239,99	1	6
RM151Y179	(75x5)x(63x4,5)x(75x5)	255,38	1	6
RM151Y188	(90x7)x(63x4,5)x(90x7)	486,56	1	-
RM151Y189	(90x7)x(75x5)x(90x7)	501,95	1	-

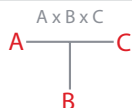

Тройник-переходник "Мультипресс" для труб GIACOTHERM, GIACOFLEX многослойных и полибутиленовых.

RM128

КОД	РАЗМЕР	ЦЕНА, €	□	▢
RM128X034	(16x2)x16 - длина 300 мм	9,96	1	50

Угольник 90° "Мультипресс" с медной хромированной трубкой Ø16 для труб GIACOTHERM, GIACOFLEX, многослойных и полибутиленовых.



RM179SP

КОД	РАЗМЕР	ЦЕНА, €	□	▢
RM179Y043	3/8"x(16x2)	3,32	10	360
RM179Y053	1/2"x(16x2)	3,49	10	360
RM179Y056	1/2"x(20x2)	4,08	10	120
RM179Y063	3/4"x(16x2)	3,58	10	200
RM179Y066	3/4"x(20x2)	4,21	10	200
RM179Y069	3/4"x(26x3)	5,70	10	200
RM179Y073	1"x(26x3)	7,20	5	100
RM179Y074	1"x(32x3)	10,99	5	100
RM179Y082	1 1/4"x(40x3,5)	23,97	1	30
RM179Y093	1 1/2"x(50x4)	38,00	1	20
RM179Y097	2"x(63x4,5)	55,83	1	20



Прямой фитинг-переходник "Мультипресс" с гайкой и плоским кольцом для труб GIACOTHERM, GIACOFLEX, многослойных и полибутиленовых.

RM179E

КОД	РАЗМЕР	ЦЕНА, €	□	▢
RM179X103	3/4"x(16x2)	3,79	10	-
RM179X106	3/4"x(20x2)	4,21	10	-
RM179Y113	1/2"x(16x2)	2,64	10	360
RM179Y116	1/2"x(20x2)	4,21	10	200

Прямой никелированный фитинг-переходник "Мультипресс" с гайкой для соединения E, для труб GIACOTHERM, GIACOFLEX, многослойных и полибутиленовых.



RM153

КОД	РАЗМЕР	ЦЕНА, €	□	▢
RM153Y033	1/2"x(16x2)	4,55	10	200
RM153Y037	1/2"x(20x2)	5,55	10	100
RM153Y049	3/4"x(26x3)	9,34	5	50
RM153Y059	1"x(32x3)	14,73	5	40

Тройник "Мультипресс" с наружной резьбой для труб GIACOTHERM, GIACOFLEX, многослойных и полибутиленовых.



RM154

КОД	РАЗМЕР	ЦЕНА, €	□	▢
RM154Y033	1/2"x(16x2)	4,90	10	200
RM154Y037	1/2"x(20x2)	5,42	10	200
RM154Y049	3/4"x(26x3)	8,37	5	50
RM154Y050	3/4"x(32x3)	17,80	5	40
RM154Y056	3/4"x(40x3,5)	91,31	1	10
RM154Y057	3/4"x(50x4)	91,88	1	10
RM154Y059	1"x(32x3)	13,65	5	40
RM154Y062	1"x(63x4,5)	116,38	1	6
RM154Y066	1 1/4"x(40x3,5)	59,81	10	-
RM154Y068	1 1/4"x(50x4)	73,26	1	10
RM154Y076	1 1/2"x(40x3,5)	59,21	10	-
RM154Y077	1 1/2"x(50x4)	72,86	1	10
RM154Y088	2"x(63x4,5)	98,27	1	6
RM154Y098	2 1/2"x(63x4,5)	93,43	1	6

Тройник "Мультипресс" для труб GIACOTHERM, GIACOFLEX, многослойных и полибутиленовых.



RM158

КОД	РАЗМЕР	ЦЕНА, €	□	▢
RM158X034	(16x2)x16x(16x2)	12,85	1	-

Тройник "Мультипресс" с изгибом 45° с медной хромированной трубкой Ø16 для труб GIACOTHERM, GIACOFLEX, многослойных и полибутиленовых.



RM179

КОД	РАЗМЕР	ЦЕНА, €	□	▢
RM179X023	16x(16x2)	3,47	10	360
RM179X033	18x(16x2)	3,87	10	200

Прямой никелированный фитинг-переходник с накидной гайкой для труб GIACOTHERM, GIACOFLEX, многослойных и полибутиленовых.



RM18

КОД	РАЗМЕР	ЦЕНА, €	□	▢
RM18Y033	1/2"x(16x2)	5,77	10	200
RM18Y037	1/2"x(20x2)	6,25	10	200
RM18Y049	3/4"x(26x3)	8,95	5	50

Прямой фитинг-переходник "Мультипресс" из 3х частей с внутренней резьбой для труб GIACOTHERM, GIACOFLEX, многослойных и полибутиленовых.



RM19

КОД	РАЗМЕР	ЦЕНА, €	□	⊞
RM19Y033	1/2"x(16x2)	6,52	10	100
RM19Y037	1/2"x(20x2)	6,98	10	100
RM19Y049	3/4"x(26x3)	9,96	5	50

Угловой фитинг-переходник 90° "Мультипресс" из 3 частей с внутренней резьбой для труб GIACOTHERM, GIACOFLEX, многослойных и полибутиленовых.



RM173

КОД	РАЗМЕР	ЦЕНА, €	□	⊞
RM173Y033	16x(16x2)	13,84	1	1
RM173Y037	20x(20x2)	14,83	1	1

Вентиль "Мультипресс" с соединениями под пресс для труб GIACOTHERM, GIACOFLEX многослойных и полибутиленовых.



RP200-1

КОД	РАЗМЕР	ЦЕНА, €	□	⊞
RP200Y032	18 В аккумуля.	3511,29	1	-
RP201Y012	18 В аккумуля. для RP200Y032	428,02	1	-

Пресс наборы инструментов для прессовых соединений, батарея на 12В, поставляется в кейсе с зарядным устройством и 3 щипцами.

INFO

Клещи с профилем "ТН" (ТН16, ТН20, ТН26) включены.



RP202

КОД	РАЗМЕР	ЦЕНА, €	□	⊞
RP202Y016	Ø16 - ТН профиль	269,11	1	-
RP202Y017	Ø17 - ТН профиль	269,04	1	-
RP202Y018	Ø18 - ТН профиль	269,96	1	-
RP202Y020	Ø20 - ТН профиль	268,96	1	-
RP202Y026	Ø26 - ТН профиль	269,83	1	-
RP202Y232	Ø32 - ТН профиль	352,03	1	-
RP202Y275	Ø75 - U профиль	1457,94	1	-
RP202Y290	Ø90 - U профиль	1899,61	1	-

Клещи для пресса RP200.



RP203

базовые клещи

КОД	РАЗМЕР	ЦЕНА, €	□	⊞
RP203Y203	для вставок ТН	713,31	1	-
RP203Y204	для вставок U	531,55	1	-

кольцевые вставки

КОД	РАЗМЕР	ЦЕНА, €	□	⊞
RP202Y240	Ø40 - ТН профиль	1400,40	1	-
RP202Y250	Ø50 - ТН профиль	1421,93	1	-
RP202Y263	Ø63 - ТН профиль	1844,21	1	-

Базовые клещи для вставок RP202 Ø50-63 мм RP202: профиль "U".



> АДАПТЕРЫ ДЛЯ ПОЛИМЕРНЫХ И МЕДНЫХ ТРУБ – ФИТИНГИ ДЛЯ АДАПТЕРОВ

R179

КОД	РАЗМЕР	ЦЕНА, €	□	⊞
R179X034	16x(15x2)	2,58	25	250
R179X033	16x(15x2,5)	3,61	25	250
R179X041	16x(16x1,5)	2,16	25	250
R179X046	16x(18x2,5)	3,29	25	250
R179X094	18x(15x2)	3,34	25	250
R179X070	18x(15x2,5)	2,43	25	250
R179X077	18x(16x1,5)	2,39	25	250
R179X082	18x(18x2,5)	2,39	25	250
R179X087	18x(20x2,8)	2,42	25	250
R179X086	18x(20x3,4)	2,42	25	250
R179X095	18x(22x2)	2,62	25	250
R179X105	22x(25x2,3)	4,29	25	250
R179X104	22x(25x2,5)	4,29	10	100
R179X103	22x(25x3,5)	4,29	10	100
R179AY071	28x(32x2,9)	7,41	10	100
R179AY070	28x(32x4,4)	7,41	10	100

Переходник для полимерных труб.



R179AM

КОД	РАЗМЕР	ЦЕНА, €	□	⊞
R179MX012	16x(14x2)	2,16	25	250
R179MX014	16x(16x2)	2,16	25	250
R179MX013	16x(16x2,2)	2,16	25	250
R179MX016	16x(16,2x2,6)	2,98	25	250
R179MX019	16x(17x2,0)	3,26	25	250
R179MX015	16x(18x2)	2,16	25	250
R179MX020	16x(20x2)	2,22	25	250
R179MX021	16x(20x2,5)	2,22	25	250
R179MX022	18x(14x2)	2,39	25	250
R179MX024	18x(16x2)	2,39	25	250
R179MX023	18x(16x2,2)	2,39	25	250
R179MX028	18x(16,2x2,6)	2,85	25	250
R179MX034	18x(17x2,0)	2,39	25	250
R179MX025	18x(18x2)	2,39	25	250
R179MX026	18x(20x2)	2,42	25	250
R179MX035	18x(20x2,25)	2,42	25	250
R179MX027	18x(20x2,5)	3,02	25	250
R179MX041	22x(20x2,0)	4,29	1	250
R179MX045	28x(32x3,0)	7,64	10	100

Переходник для многослойной и полимерной трубы.



R179E

КОД	РАЗМЕР	ЦЕНА, €	□	⊞
R179EY052	1/2"Ex(16x1,8)	3,04	50	500
R179EY055	1/2"Ex(16x2)	1,84	25	250
R179EY056	1/2"Ex(16x2,2)	2,71	25	250
R179EY058	1/2"Ex(16,2x2,6)	2,71	25	250
R179EX023	3/4"E x(14x2)	2,39	25	250
R179EX043	3/4"E x(15x1,7)	2,67	25	250
R179EY028	3/4"E x(16x1,8)	3,60	25	250
R179EX024	3/4"E x(16x2)	2,50	25	250
R179EX025	3/4"E x(17x2,0)	2,52	25	250
R179EX026	3/4"E x(18x2)	2,55	25	250
R179EX027	3/4"E x(20x2)	2,88	25	250
R179EX028	3/4"E x(16x2,2)	2,55	25	250
R179EX029	3/4"E x(20x2,8)	2,88	25	250

Переходник для многослойной и полимерной трубы с соединением Евроконус.



T179M

КОД	РАЗМЕР	ЦЕНА, €	□	⊞
T179MX005	16 x (14 x 2)	4,75	1	10
T179MX009	16 x (16 x 2)	4,75	1	10
T179MX010	16 x (16 x 2,2)	4,75	1	10
T179EX024	3/4"E x(16x2)	5,67	1	10

Переходник хромированный, с глянцевой поверхностью, для многослойной и полимерной трубы.



R178

КОД	РАЗМЕР	ЦЕНА, €	□	⊞
R178X012	16x10	2,00	50	250
R178X013	16x12	2,00	50	250
R178X015	16x14	2,00	50	250
R178X016	16x15	2,00	25	250
R178X018	16x16	2,00	50	250
R178X032	18x12	2,23	25	250
R178X033	18x14	2,96	50	250
R178X034	18x15	2,23	50	250
R178X035	18x16	2,23	50	250
R178X036	18x18	2,23	50	250
R178X042	22x18	3,99	25	250
R178X043	22x22	3,74	25	250

Переходник для медной трубы.



R178E

КОД	РАЗМЕР	ЦЕНА, €	□	⊞
R178EY121	1/2"Ex10	2,38	50	500
R178EY122	1/2"Ex12	2,38	50	500
R178EY123	1/2"Ex14	2,38	50	500
R178EY124	1/2"Ex15	2,38	50	500
R178EY125	1/2"Ex16	3,84	50	500
R178EX112	3/4"E x12	2,23	50	500
R178EX113	3/4"E x14	2,23	50	500
R178EX104	3/4"E x15	2,23	25	250
R178EX115	3/4"E x16	2,31	50	500
R178EX116	3/4"E x18	3,39	50	500

Переходник для медной трубы с соединением Евроконус.



R178C

КОД	РАЗМЕР	ЦЕНА, €	□	⊞
R178CX012	16x10	2,03	50	250
R178CX013	16x12	2,03	50	250
R178CX015	16x14	2,03	25	250
R178CX018	16x16	2,03	50	250

Компактный переходник для медной трубы.



T178C

КОД	РАЗМЕР	ЦЕНА, €	□	⊞
T178CX012	16 x 10	4,50	1	30
T178CX013	16 x 12	4,50	1	30
T178CX015	16 x 14	4,50	1	15
T178CX016	16 x 15	4,50	1	15
T178CX018	16 x 16	4,50	1	15

Переходник хромированный, с глянцевой поверхностью, для металлической (медной) трубы.



R180R

Нехромированный

КОД	РАЗМЕР	ЦЕНА, €	□	▣
R180RY007	3/8"x16	1,49	50	500
R180RY008	3/8"x18	1,39	50	500
R180RY015	1/2"x16	1,49	50	500
R180RY016	1/2"x18	1,49	25	250
R180RY017	1/2"x3/4"E	1,59	25	250
R180RY020	3/4"x16	1,76	25	250
R180RY021	3/4"x18	1,76	25	250
R180RY023	3/4"x22	2,47	25	250
R180RY027	1"x22	2,99	20	200
R180RY028	1"x28	4,03	10	100
R180RY034	1 1/4"x28	5,82	10	100

Хромированный

КОД	РАЗМЕР	ЦЕНА, €	□	▣
R180RX015	1/2"x16	1,57	50	500
R180RX016	1/2"x18	1,57	25	250
R180RX021	3/4"x18	1,84	25	250
R180RX023	3/4"x22	1,88	25	250

Прямой фитинг для переходников, с наружной резьбой, соединяется с R178 или R179.



R180FR

Нехромированный

КОД	РАЗМЕР	ЦЕНА, €	□	▣
R180RY048	3/8"x18	1,35	50	500
R180RY049	3/8"x3/4"E	1,82	25	250
R180RY055	1/2"x16	1,49	50	500
R180RY056	1/2"x18	1,49	50	500
R180RY057	1/2"x3/4"E	1,65	50	500
R180RY060	3/4"x16	1,65	25	250
R180RY061	3/4"x18	1,76	25	250
R180RY063	3/4"x22	2,47	25	250
R180RY068	1"x28	4,03	10	100

Хромированный

КОД	РАЗМЕР	ЦЕНА, €	□	▣
R180RX055	1/2"x16	1,57	50	500
R180RX056	1/2"x18	1,57	50	500

Прямой фитинг для переходников, с внутренней резьбой, соединяется с R178 или R179.



R560R

Нехромированный

КОД	РАЗМЕР	ЦЕНА, €	□	▣
R560RY007	база 16	1,49	25	250
R560RY008	база 18	1,84	25	250
R560RY009	база 22	3,24	20	200
R560RY010	база 28	5,00	10	100

Хромированный

КОД	РАЗМЕР	ЦЕНА, €	□	▣
R560RX007	база 16	1,57	25	250
R560RX008	база 18	1,94	25	250

Прямой фитинг для переходников для R178 или R179.



R561R

Нехромированный

КОД	РАЗМЕР	ЦЕНА, €	□	▣
R561RY007	база 16	1,91	25	250
R561RY008	база 18	2,11	25	250
R561RY009	база 22	3,24	10	100
R561RY010	база 28	5,58	10	100

Хромированный

КОД	РАЗМЕР	ЦЕНА, €	□	▣
R561RX007	база 16	2,06	25	250
R561RX008	база 18	2,22	25	250

Угольник для переходников для R178 или R179.



R562R

Нехромированный

КОД	РАЗМЕР	ЦЕНА, €	□	▣
R562RY015	1/2"x16	1,96	25	250
R562RY016	1/2"x18	2,17	25	250
R562RY021	3/4"x18	2,62	25	250
R562RY023	3/4"x22	3,14	10	100
R562RY027	1"x22	3,99	10	100
R562RY028	1"x28	5,47	10	100
R562RY034	1 1/4"x28	7,03	10	100

Хромированный

КОД	РАЗМЕР	ЦЕНА, €	□	▣
R562RX015	1/2"x16	2,12	25	250
R562RX016	1/2"x18	2,28	25	250

Угольник для переходников с наружной резьбой для R178 или R179.



R563R

Нехромированный

КОД	РАЗМЕР	ЦЕНА, €	□	▣
R563RY015	1/2"x16	2,22	25	250
R563RY016	1/2"x18	2,27	25	250
R563RY021	3/4"x18	2,97	25	250
R563RY023	3/4"x22	3,49	10	100
R563RY028	1"x28	5,55	10	100

Хромированный

КОД	РАЗМЕР	ЦЕНА, €	□	▣
R563RX015	1/2"x16	2,31	25	250
R563RX016	1/2"x18	2,39	25	250

Угольник для переходников с внутренней резьбой для R178 или R179.



R564R

Нехромированный

КОД	РАЗМЕР	ЦЕНА, €	□	▣
R564RY007	база 16	2,32	25	250
R564RY008	база 18	2,67	25	250
R564RY009	база 22	4,63	10	100
R564RY010	база 28	8,07	5	50

Хромированный

КОД	РАЗМЕР	ЦЕНА, €	□	▣
R564RX007	база 16	2,50	25	250
R564RX008	база 18	2,82	25	250

Тройник для переходников для R178 или R179.



R568R

КОД	РАЗМЕР	ЦЕНА, €	□	▣
R568RY015	16x1/2"x16	2,47	25	250
R568RY016	18x1/2"x18	2,67	25	250
R568RY021	18x3/4"x18	3,32	10	100
R568RY023	22x3/4"x22	4,50	10	100
R568RY028	28x1"x28	7,52	5	50

Тройник для переходников с наружной резьбой для R178 или R179.

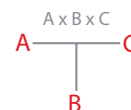

R569R

КОД	РАЗМЕР	ЦЕНА, €	□	⊞
R569RY015	16x1/2"x16	2,55	25	250
R569RY016	18x1/2"x18	2,82	25	250
R569RY021	18x3/4"x18	3,87	10	100
R569RY023	22x3/4"x22	4,90	10	100
R569RY028	28x1"x28	6,84	5	50

Тройник для переходников с внутренней резьбой для R178 или R179.



R570R

КОД	РАЗМЕР	ЦЕНА, €	□	⊞
R570RY015	1/2"x16	2,51	25	250
R570RY016	1/2"x18	2,82	25	250
R570RY021	3/4"x18	3,32	10	100
R570RY023	3/4"x22	4,44	10	100

Тройник для переходников с наружной резьбой для R178 или R179.



R571R

КОД	РАЗМЕР	ЦЕНА, €	□	⊞
R571RY015	1/2"x16	5,61	25	250
R571RY016	1/2"x18	2,97	20	200
R571RY021	3/4"x18	3,66	10	100

Тройник для переходников с внутренней резьбой для R178 или R179.



R572R

Нехромированный

КОД	РАЗМЕР	ЦЕНА, €	□	⊞
R572RY002	1/2"x16	2,93	10	100
R572RY003	1/2"x18	4,41	10	100

Хромированный

КОД	РАЗМЕР	ЦЕНА, €	□	⊞
R572RX002	1/2"x16	3,14	10	100

Угловой установочный фитинг для переходников с настенным креплением с внутренней резьбой для R178 или R179.



R178R

Нехромированный

КОД	РАЗМЕР	ЦЕНА, €	□	⊞
R178RY011	16x18	3,58	25	250
R178RY012	18x22	4,84	25	250
R178RY013	18x3/4"E	5,07	25	250

Хромированный

КОД	РАЗМЕР	ЦЕНА, €	□	⊞
R178RX003	16x1/2"	3,58	25	250
R178RX011	16x18	3,55	25	250
R178RX012	18x22	4,79	25	250
R178RX013	18x3/4"	5,31	25	250

Переходник для подключения адаптеров R178, R179.



R567

КОД	РАЗМЕР	ЦЕНА, €	□	⊞
R567Y016	18x1/2"	1,57	50	500

Переходник с отводом для железной трубы.



T177

КОД	РАЗМЕР	ЦЕНА, €	□	⊞
T177X010	1/2" x 16	5,49	1	25

Переходник хромированный, с глянцевой поверхностью, с внутренней трубной резьбой (для стальной трубы).



R177

КОД	РАЗМЕР	ЦЕНА, €	□	⊞
R177X009	16x3/8"	5,49	25	250
R177X010	16x1/2"	5,49	25	250

Переходник для соединения медной и стальной трубы, хромированный.



> ФИТИНГИ ДЛЯ МЕТАЛЛИЧЕСКОЙ ТРУБЫ

R180M

КОД	РАЗМЕР	ЦЕНА, €	□	⊞
R180MY101	3/8"x6	4,32	25	250
R180MY102	3/8"x8	2,06	25	250
R180MY103	3/8"x10	2,06	25	250
R180MY104	3/8"x12	2,28	25	250
R180MY105	3/8"x14	2,74	25	250
R180MY106	3/8"x15	2,74	25	250
R180MY107	3/8"x16	2,80	25	250
R180MY110	1/2"x8	3,84	25	250
R180MY111	1/2"x10	2,67	25	250
R180MY112	1/2"x12	2,67	25	250
R180MY113	1/2"x14	2,67	25	250
R180MY114	1/2"x15	2,67	25	250
R180MY115	1/2"x16	2,67	25	250
R180MY116	1/2"x18	2,97	25	250
R180MY120	3/4"x16	3,98	25	250
R180MY121	3/4"x18	3,98	10	100
R180MY122	3/4"x20	4,69	10	100
R180MY123	3/4"x22	5,47	10	100
R180MY128	1"x28	8,34	10	100



Фитинг с наружной резьбой, конусное соединение, двойная кольцевая прокладка, для медных труб.

INFO

Системы для газа и жидких углеводородов: желтая кольцевая прокладка в соответствии с нормативом EN 549 - EN 682.

Водораспределительные системы (водопровод и отопление): черная кольцевая прокладка в соответствии с нормативом EN 681-1.

Соответствует новым поправкам норматива EN 1254-2.

R560

КОД	РАЗМЕР	ЦЕНА, €	□	⊞
R560Y002	Ø8	4,15	25	250
R560Y003	Ø10	2,88	25	250
R560Y004	Ø12	3,44	20	200
R560Y005	Ø14	3,74	20	200
R560Y006	Ø15	3,77	20	200
R560Y007	Ø16	4,03	20	200
R560Y008	Ø18	4,47	25	250
R560Y009	Ø22	6,66	10	100
R560Y010	Ø28	11,28	10	100
R560Y011	Ø35	15,57	5	50



Прямое соединение для медных труб.

INFO

Соответствует новым поправкам норматива EN 1254-2.

R180F

КОД	РАЗМЕР	ЦЕНА, €	□	⊞
R180FY102	3/8"x8	2,45	25	250
R180FY103	3/8"x10	2,45	25	250
R180FY104	3/8"x12	2,71	25	250
R180FY105	3/8"x14	2,71	25	250
R180FY111	1/2"x10	2,67	25	250
R180FY112	1/2"x12	2,67	25	250
R180FY113	1/2"x14	2,67	25	250
R180FY114	1/2"x15	2,67	25	250
R180FY115	1/2"x16	2,67	25	250
R180FY116	1/2"x18	2,93	25	250
R180FY120	3/4"x16	3,98	25	250
R180FY121	3/4"x18	3,98	25	250
R180FY123	3/4"x22	4,37	10	100
R180FY128	1"x28	8,20	10	100
R180FY135	1 1/4"x35	10,62	5	50



Фитинг с внутренней резьбой, конусное соединение, двойная кольцевая прокладка, для медных труб.

INFO

Системы для газа и жидких углеводородов: желтая кольцевая прокладка в соответствии с нормативом EN 549 - EN 682.

Водораспределительные системы (водопровод и отопление): черная кольцевая прокладка в соответствии с нормативом EN 681-1.

Соответствует новым поправкам норматива EN 1254-2.

R561

КОД	РАЗМЕР	ЦЕНА, €	□	⊞
R561Y003	Ø10	3,04	25	250
R561Y004	Ø12	3,77	20	200
R561Y005	Ø14	4,32	20	200
R561Y006	Ø15	4,34	20	200
R561Y007	Ø16	4,44	20	200
R561Y008	Ø18	5,06	10	100
R561Y009	Ø22	7,47	10	100
R561Y010	Ø28	11,78	10	50
R561Y011	Ø35	16,29	5	50



Угловое соединение для медных труб.

INFO

Соответствует новым поправкам норматива EN 1254-2.

R562

КОД	РАЗМЕР	ЦЕНА, €	□	▣
R562Y102	3/8"x8	2,23	25	250
R562Y103	3/8"x10	2,23	25	250
R562Y104	3/8"x12	2,67	25	250
R562Y105	3/8"x14	3,03	25	250
R562Y111	1/2"x10	2,88	25	250
R562Y112	1/2"x12	2,88	25	250
R562Y113	1/2"x14	3,25	25	250
R562Y114	1/2"x15	3,29	25	250
R562Y115	1/2"x16	3,29	25	250
R562Y116	1/2"x18	3,74	10	100
R562Y121	3/4"x18	4,69	10	100
R562Y123	3/4"x22	5,76	10	100
R562Y128	1"x28	9,19	10	100
R562Y135	1 1/4"x35	12,73	5	50

Угловое соединение с наружной резьбой, для медных труб.

INFO

Системы для газа и жидких углеводородов: желтая кольцевая прокладка в соответствии с нормативом EN 549 - EN 682.

Водораспределительные системы (водопровод и отопление): черная кольцевая прокладка в соответствии с нормативом EN 681-1.

Соответствует новым поправкам норматива EN 1254-2.



R563

КОД	РАЗМЕР	ЦЕНА, €	□	▣
R563Y103	3/8"x10	2,67	25	250
R563Y104	3/8"x12	2,97	25	250
R563Y105	3/8"x14	3,03	25	250
R563Y111	1/2"x10	3,03	25	250
R563Y112	1/2"x12	3,03	25	250
R563Y113	1/2"x14	3,42	25	250
R563Y114	1/2"x15	3,42	25	250
R563Y115	1/2"x16	3,49	25	250
R563Y116	1/2"x18	3,77	10	100
R563Y121	3/4"x18	4,58	10	100
R563Y123	3/4"x22	5,82	10	100
R563Y128	1"x28	9,75	5	50

Угловое соединение с внутренней резьбой, для медных труб.

INFO

Системы для газа и жидких углеводородов: желтая кольцевая прокладка в соответствии с нормативом EN 549 - EN 682.

Водораспределительные системы (водопровод и отопление): черная кольцевая прокладка в соответствии с нормативом EN 681-1.

Соответствует новым поправкам норматива EN 1254-2.



R564

КОД	РАЗМЕР	ЦЕНА, €	□	▣
R564Y002	Ø8	4,09	25	250
R564Y003	Ø10	4,09	25	250
R564Y004	Ø12	5,07	10	100
R564Y005	Ø14	5,38	10	100
R564Y006	Ø15	5,70	10	100
R564Y007	Ø16	5,88	10	100
R564Y008	Ø18	6,30	10	100
R564Y009	Ø22	8,97	10	100
R564Y010	Ø28	17,24	5	50
R564Y011	Ø35	24,21	5	25

Тройник для медных труб.

INFO

Соответствует новым поправкам норматива EN 1254-2.



R568

КОД	РАЗМЕР	ЦЕНА, €	□	▣
R568Y112	12x1/2"x12	4,78	10	100
R568Y115	16x1/2"x16	5,12	10	100
R568Y116	18x1/2"x18	5,61	10	100
R568Y121	18x3/4"x18	8,03	10	100
R568Y123	22x3/4"x22	9,39	10	100
R568Y128	28x1"x28	16,20	5	50

Тройник с наружной резьбой, для медных труб.

INFO

Системы для газа и жидких углеводородов: желтая кольцевая прокладка в соответствии с нормативом EN 549 - EN 682.

Водораспределительные системы (водопровод и отопление): черная кольцевая прокладка в соответствии с нормативом EN 681-1.

Соответствует новым поправкам норматива EN 1254-2.



R569

КОД	РАЗМЕР	ЦЕНА, €	□	▣
R569Y103	10x3/8"x10	4,04	25	250
R569Y104	12x3/8"x12	4,69	25	250
R569Y105	14x3/8"x14	4,84	25	250
R569Y112	12x1/2"x12	4,94	10	100
R569Y113	14x1/2"x14	5,29	10	100
R569Y114	15x1/2"x15	5,85	10	100
R569Y115	16x1/2"x16	5,29	10	100
R569Y116	18x1/2"x18	5,80	10	100
R569Y121	18x3/4"x18	7,92	10	100
R569Y123	22x3/4"x22	9,35	10	100
R569Y128	28x1"x28	15,38	5	50

T-образное соединение с внутренней резьбой, для медных труб.

INFO

Системы для газа и жидких углеводородов: желтая кольцевая прокладка в соответствии с нормативом EN 549 - EN 682.

Водораспределительные системы (водопровод и отопление): черная кольцевая прокладка в соответствии с нормативом EN 681-1.

Соответствует новым поправкам норматива EN 1254-2.



R572

КОД	РАЗМЕР	ЦЕНА, €	□	▣
R572Y112	1/2"x12	4,04	10	100
R572Y113	1/2"x14	4,89	10	100
R572Y114	1/2"x15	4,89	10	100
R572Y115	1/2"x16	4,58	10	100
R572Y116	1/2"x18	5,38	10	100

Угловой установочный фитинг с настенным креплением.

INFO

Системы для газа и жидких углеводородов: желтая кольцевая прокладка в соответствии с нормативом EN 549 - EN 682.

Водораспределительные системы (водопровод и отопление): черная кольцевая прокладка в соответствии с нормативом EN 681-1.

Соответствует новым поправкам норматива EN 1254-2.



310

КОД	РАЗМЕР	ЦЕНА, €	□	⊞
310Y004	15x15	3,55	20	200
310Y010	18x18	5,36	10	100
310Y006	22x22	5,93	10	100
310Y007	28x28	6,56	10	100

Прямая соединительная муфта для медных труб.

INFO

В соответствии со стандартом EN 1254-2.



311

КОД	РАЗМЕР	ЦЕНА, €	□	⊞
311Y001	1/2"x15	2,52	25	250
311Y010	1/2"x18	3,52	20	200
311Y011	3/4"x18	3,72	20	200
311Y003	3/4"x22	3,84	10	100
311Y005	1"x28	5,47	10	100

Переходное соединение с внешней резьбой от железной трубы к медной.

INFO

В соответствии со стандартом EN 1254-2.



312

КОД	РАЗМЕР	ЦЕНА, €	□	⊞
312Y001	1/2"x15	2,77	25	250
312Y010	1/2"x18	3,58	20	200
312Y011	3/4"x18	4,14	10	100
312Y003	3/4"x22	4,17	10	100
312Y005	1"x28	5,55	10	100

Переходное соединение с внутренней резьбой от железной трубы к медной.

INFO

В соответствии со стандартом EN 1254-2.



315

КОД	РАЗМЕР	ЦЕНА, €	□	⊞
315Y001	15x15	3,36	25	250
315Y010	18x18	4,68	10	100
315Y003	22x22	4,76	10	100
315Y004	28x28	8,11	5	50

Угловое соединение для медных труб.

INFO

В соответствии со стандартом EN 1254-2.



318

КОД	РАЗМЕР	ЦЕНА, €	□	⊞
318Y001	15x15x15	4,65	10	100
318Y010	18x18x18	6,45	10	100
318Y006	22x22x22	6,82	5	50
318Y014	28x28x28	12,50	5	50

Тройник для медных труб.

INFO

В соответствии со стандартом EN 1254-2.



> СГОНЫ, НИППЕЛИ, ПЕРЕХОДНИКИ

R18

Нехромированный

КОД	РАЗМЕР	ЦЕНА, €	□	⊞
R18Y002	3/8"	2,48	20	200
R18Y003	1/2"	2,99	10	100
R18Y004	3/4"	4,78	10	100
R18Y005	1"	7,17	5	50
R18Y006	1 1/4"	12,27	5	50
R18Y007	1 1/2"	27,38	2	20
R18Y008	2"	38,23	2	10



Хромированный

КОД	РАЗМЕР	ЦЕНА, €	□	⊞
R18X002	3/8"	2,64	20	200
R18X003	1/2"	3,20	10	100
R18X004	3/4"	5,06	10	100
R18X005	1"	7,63	5	50
R18X006	1 1/4"	13,00	5	50
R18X007	1 1/2"	29,01	2	20
R18X008	2"	40,53	2	10

Проходной фитинг из 3 частей для стальной трубы.

R19

Нехромированный

КОД	РАЗМЕР	ЦЕНА, €	□	⊞
R19Y002	3/8"	3,28	10	100
R19Y003	1/2"	3,79	10	100
R19Y004	3/4"	6,12	5	50
R19Y005	1"	9,06	5	50
R19Y006	1 1/4"	15,25	2	20
R19Y007	1 1/2"	34,56	2	20
R19Y008	2"	47,94	2	12



Хромированный

КОД	РАЗМЕР	ЦЕНА, €	□	⊞
R19X002	3/8"	3,30	10	100
R19X003	1/2"	3,99	10	100
R19X004	3/4"	6,56	5	50
R19X005	1"	9,61	5	50
R19X006	1 1/4"	16,20	2	20
R19X007	1 1/2"	36,63	2	20
R19X008	2"	50,78	2	12

Угольник из 3 частей для стальной трубы.

R37

Нехромированный

КОД	РАЗМЕР	ЦЕНА, €	□	⊞
R37Y003	1/2"x3/4"	3,10	25	250
R37Y004	3/4"x1"	5,11	10	100

Хромированный

КОД	РАЗМЕР	ЦЕНА, €	□	⊞
R37X003	1/2"x3/4"	3,39	25	250
R37X004	3/4"x1"	5,33	10	100

Отвод с накидной гайкой для счетчиков, нехромированный.



R189V

КОД	РАЗМЕР	ЦЕНА, €	□	⊞
R189VY004	3/4"	4,95	25	25

Ниппель латунный.



R18SP

КОД	РАЗМЕР	ЦЕНА, €	□	⊞
R18SPY005	1"	7,63	5	50
R18SPY006	1 1/4"	13,01	5	25
R18SPY007	1 1/2"	29,01	2	20
R18SPY008	2"	40,53	2	10

Прямой фитинг разборный, из 3 частей, для стальной трубы, с плоским соединением.



R20

КОД	РАЗМЕР	ЦЕНА, €	□	⊞
R20Y004	3/4"x3/4"	5,15	10	100

Прямой фитинг разборный, из 3 частей, с наружной-наружной резьбой, не хромированный.



R189

КОД	РАЗМЕР	ЦЕНА, €	□	⊞
R189Y002	3/8"	1,05	50	500
R189Y003	1/2"	1,18	50	500
R189Y004	3/4"	1,78	25	250
R189Y005	1"	2,52	20	200
R189Y006	1 1/4"	3,98	10	100
R189Y007	1 1/2"	5,34	5	50

Ниппель нехромированный.



R189D

КОД	РАЗМЕР	ЦЕНА, €	□	⊞
R189DY003	1/2"	2,12	25	250
R189DY004	3/4"	2,52	25	250
R189DY005	1"	3,36	20	200
R189DY006	1 1/4"	5,12	10	100

Ниппель нехромированный с герметичной прокладкой.



R93

Нехромированный

КОД	РАЗМЕР	ЦЕНА, €	□	⊞
R93Y003	3/4"М x 1/2"F	1,45	20	200
R93Y005	1/2"М x 1/4"F	3,73	25	500
R93Y006	1/2"М x 3/8"F	2,74	25	250
R93Y007	3/4"М x 3/8"F	4,96	20	200
R93Y010	1"М x 1/2"F	2,74	20	200
R93Y011	1"М x 3/4"F	4,22	25	250
R93Y012	1 1/4"М x 1/2"F	4,12	10	100
R93Y013	1 1/4"М x 3/4"F	3,23	10	100
R93Y014	1 1/4"М x 1"F	3,23	20	200
R93Y017	1 1/2"М x 1"F	5,76	10	100
R93Y018	1 1/2"М x 1 1/4"F	5,76	5	50
R93Y019	2"М x 1 1/2"F	9,51	5	50
R93Y020	2"М x 1 1/4"F	11,17	5	50

Хромированный

КОД	РАЗМЕР	ЦЕНА, €	□	⊞
R93X003	3/4"М x 1/2"F	1,48	20	200
R93X006	1/2"М x 3/8"F	2,79	25	250
R93X011	1"М x 3/4"F	2,63	25	250
R93X014	1 1/4"М x 1"F	3,30	20	200

Переходник наружная-внутренняя резьба.



R592D

Нехромированный

КОД	РАЗМЕР	ЦЕНА, €	□	⊞
R592DY004	3/4"	2,09	50	500
R592DY005	1"	2,68	25	250
R592DY006	1 1/4"	4,57	20	200

Хромированный

КОД	РАЗМЕР	ЦЕНА, €	□	⊞
R592DX005	1"	2,86	25	250
R592DX006	1 1/4"	4,83	20	200
R592DX007	1 1/2"	9,39	5	50

Пробка для коллектора с герметичной прокладкой.



R593D

КОД	РАЗМЕР	ЦЕНА, €	□	⊞
R593DY001	3/4"М x 3/8"F	2,09	50	500
R593DY002	3/4"М x 1/2"F	2,46	25	250
R593DY003	1"М x 3/8"F	2,76	25	250
R593DY004	1"М x 1/2"F	2,76	25	250
R593DY005	1"М x 3/4"F	3,61	25	250
R593DY006	1 1/4"М x 1/2"F	4,33	20	200
R593DY007	1 1/4"М x 3/4"F	4,78	10	100
R593DY008	1 1/4"М x 1"F	5,56	10	100

Переходник наружная-внутренняя резьба с герметичной прокладкой.



R594

КОД	РАЗМЕР	ЦЕНА, €	□	⊞
R594Y001	1/2"	1,19	50	500
R594Y002	24/19	1,15	25	250
R594Y003	26/19	1,19	25	250
R594Y004	1"	2,59	25	250
R594Y005	3/4"	2,19	50	500

Пробка для коллектора R586 с внутренней резьбой.

INFO

1/2" для 12 мм.
24/19 для 16 мм.
26/19 для 18 мм.



R564P

КОД	РАЗМЕР	ЦЕНА, €	□	⊞
R564PY004	3/4"	4,63	1	25
R564PY005	1"	6,58	1	10

T-образный фитинг для подключения гофрированных труб из нержавеющей стали, с плоским соединением.



> СИСТЕМА GX

Система **GX** (Giacomini e**X**ansion System)

Система полимерных трубопроводов GX предназначена для организации внутренних инженерных систем, для работы при долговременных воздействиях высокой температуры и давления.

Высокую надежность соединений в течение всего жизненного цикла системы обеспечивают оптимизированный профиль соединительных штуцеров фитингов, монтажные кольца из полимера с молекулярной памятью, и труба из сшитого полиэтилена высокого качества с увеличенной толщиной стенки.

Компоненты системы

Полимерные трубы из сшитого полиэтилена PEX не подвержены коррозии и имеют защиту от проникновения кислорода через стенки. Трубы соответствуют действующим стандартам и санитарно-гигиеническим нормам.

Полимерное кольцо обеспечивает сжимающие напряжения при монтаже фитинга и прочное неразъемное соединение фитинга с трубой.

Ассортимент латунных фитингов, отвечающих всем требованиям надежности, долговечности, гигиенической безопасности, предъявляемым действующими международными и национальными стандартами, позволяет смонтировать гидравлическую систему любой сложности. Геометрия профиля монтажной части фитингов оптимизирована для использования без уплотнительных колец с трубами PN6 и PN10 серии GX.

Конструкция соединения системы GX обеспечивает быструю сборку и высокую надежность при небольшом количестве элементов, что приводит к уменьшению стоимости и повышению безопасности всей гидравлической системы. Благодаря большим проходным сечениям фитингов, малой шероховатости труб из сшитого полиэтилена снижаются гидравлические потери системы, влияющие на затраты по эксплуатации.

Компоненты системы GX соответствуют всем требованиям безопасности, предъявляемым к материалам, контактирующим с питьевой водой.

Соединение является неразъемным, не требует обслуживания и может быть использовано для скрытого монтажа.



1 **Резка трубы.**
Отрезать трубу перпендикулярно оси, не допуская ее деформирования.



2 **Установка кольца.**
Надеть полимерное кольцо на трубу до упора торца трубы в выступы на торце кольца.

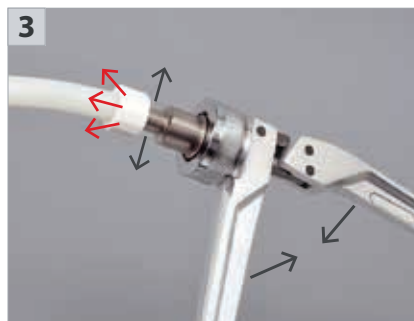

3 **Расширение трубы(1).**
Выбрать расширительную насадку, соответствующую диаметру трубы и постепенно расширять трубу.

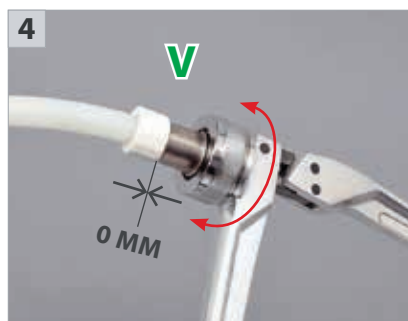

4 **Расширение трубы(2).**
Шаг за шагом, проворачивая инструмент, перемещать далее трубу по расширительной насадке до упора.

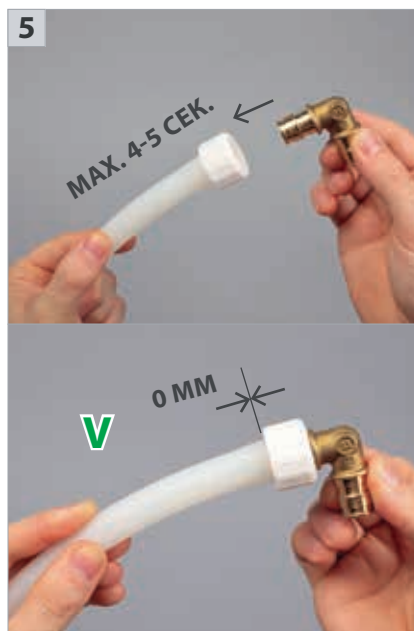

5 **Установка фитинга.**
Перед тем, как труба начнет сжиматься обратно, вставьте фитинг GX внутрь трубопровода до упора.

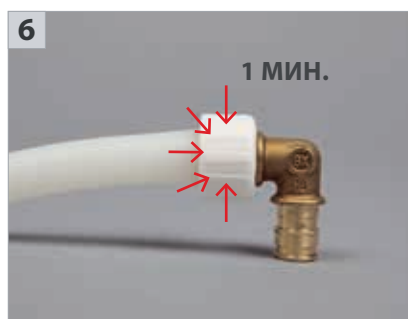

6 **Завершение соединения.**
Через 1 минуту соединение готово и можно переходить к следующему.

R996-GX

КОД	РАЗМЕР	ЦЕНА, €	□	▣
R996Y130	16x2,2	1,12	100	-
R996Y131	20x2,8	1,55	100	-
R996Y132	25x3,5	2,58	50	-
R996Y135	32x4,4	4,29	4	40
R996Y134	40x5,5	7,40	4	40

Труба GX из сшитого полиэтилена PE-X, с кислородным барьером.



R996-GX-2

КОД	РАЗМЕР	ЦЕНА, €	□	▣
R996Y140	16x1,8	0,94	100	-
R996Y141	16x1,8	0,94	240	-
R996Y142	16x1,8	0,94	600	-
R996Y157	20x1,9	1,43	100	100
R996Y159	25x2,3	2,32	50	50
R996Y160	32x2,9(4 м)	3,75	40	40
R996Y161	40x3,7(4 м)	5,25	40	40

Труба GX из сшитого полиэтилена PE-X, тонкостенная.



GX61

КОД	РАЗМЕР	ЦЕНА, €	□	▣
GX61Y013	16	0,20	20	300
GX61Y014	20	0,25	20	300
GX61Y015	25	0,40	20	200
GX61Y016	32	0,66	5	200
GX61Y017	40	1,91	5	200

Кольцо монтажное для системы GX.



GX102

КОД	РАЗМЕР	ЦЕНА, €	□	▣
GX102Y003	16 x 16	1,13	10	250
GX102Y004	20 x 20	2,16	10	250
GX102Y005	25 x 25	2,99	10	100
GX102Y006	32 x 32	7,31	5	100
GX102Y007	40 x 40	17,77	1	20

Прямой фитинг для системы GX.



GX103

КОД	РАЗМЕР	ЦЕНА, €	□	▣
GX103Y004	20 x 16	1,76	10	250
GX103Y005	25 x 16	2,82	10	100
GX103Y006	25 x 20	2,82	10	100
GX103Y008	32 x 20	9,68	5	100
GX103Y009	32 x 25	7,56	5	100
GX103Y010	40 x 25	16,53	1	20
GX103Y011	40 x 32	16,36	1	20

Прямой переходный фитинг для системы GX.



GX107

КОД	РАЗМЕР	ЦЕНА, €	□	▣
GX107Y033	16 x 1/2"М	1,34	10	250
GX107Y043	16 x 3/4"М	2,06	10	250
GX107Y034	20 x 1/2"М	1,65	10	250
GX107Y044	20 x 3/4"М	2,27	10	250
GX107Y054	20 x 1"М	3,32	5	100
GX107Y035	25 x 1/2"М	2,52	10	250
GX107Y045	25 x 3/4"М	2,45	10	250
GX107Y055	25 x 1"М	3,82	5	100
GX107Y056	32 x 1"М	6,71	5	100
GX107Y067	40 x 1 1/4"М	10,51	1	30
GX107Y077	40 x 1 1/2"М	12,46	1	20

Прямой фитинг с наружной резьбой для системы GX.



GX109

КОД	РАЗМЕР	ЦЕНА, €	□	▣
GX109Y033	16 x 1/2" F	2,32	10	250
GX109Y043	16 x 3/4" F	2,77	10	250
GX109Y034	20 x 1/2" F	2,50	10	250
GX109Y044	20 x 3/4" F	3,66	10	250
GX109Y045	25 x 3/4" F	3,99	10	100
GX109Y055	25 x 1" F	5,47	5	100
GX109Y056	32 x 1" F	10,27	5	100
GX109Y067	40 x 1 1/4" F	10,36	1	30
GX109Y077	40 x 1 1/2" F	12,17	1	20

Прямой фитинг с внутренней резьбой для системы GX.



GX122

КОД	РАЗМЕР	ЦЕНА, €	□	▣
GX122Y003	16 x 16	1,77	10	250
GX122Y004	20 x 20	2,62	10	100
GX122Y005	25 x 25	3,82	5	50
GX122Y006	32 x 32	7,73	5	50
GX122Y007	40 x 40	16,35	5	50

Угольник 90° для системы GX.



GX127

КОД	РАЗМЕР	ЦЕНА, €	□	▣
GX127Y003	16 x 1/2" М	2,23	10	150
GX127Y044	16 x 3/4" М	3,19	10	50
GX127Y043	20 x 1/2" М	2,99	10	150
GX127Y055	20 x 3/4" М	3,87	10	50
GX127Y045	25 x 3/4" М	5,38	10	50
GX127Y056	25 x 1" М	6,30	5	50
GX127Y066	32 x 1" М	10,27	5	50

Угольник 90° с наружной резьбой для системы GX.



GX129

КОД	РАЗМЕР	ЦЕНА, €	□	▣
GX129Y033	16 x 1/2" F	2,39	10	150
GX129Y044	16 x 3/4" F	3,62	10	50
GX129Y034	20 x 1/2" F	3,04	10	150
GX129Y045	20 x 3/4" F	3,68	10	50
GX129Y055	25 x 3/4" F	4,37	10	50
GX129Y056	25 x 1" F	8,00	5	50
GX129Y066	32 x 1" F	13,46	5	50

Угольник 90° с внутренней резьбой для системы GX.



GX150

КОД	РАЗМЕР	ЦЕНА, €	□	▣
GX150Y003	16 x 16 x 16	2,27	10	100
GX150Y004	20 x 20 x 20	3,42	5	100
GX150Y005	25 x 25 x 25	5,14	5	50
GX150Y006	32 x 32 x 32	10,09	5	40
GX150Y007	40 x 40 x 40	22,08	5	40

Тройник для системы GX.

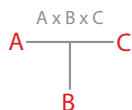

GX151

КОД	РАЗМЕР	ЦЕНА, €	□	▣
GX151Y009	16 x 20 x 16	3,24	10	100
GX151Y014	20 x 16 x 16	3,24	10	100
GX151Y015	20 x 16 x 20	3,52	10	100
GX151Y016	20 x 20 x 16	3,74	10	100
GX151Y017	20 x 25 x 20	5,06	10	100
GX151Y021	25 x 16 x 16	4,04	5	100
GX151Y022	25 x 16 x 20	4,90	5	100
GX151Y023	25 x 16 x 25	4,95	5	100
GX151Y025	25 x 20 x 20	5,01	5	100
GX151Y026	25 x 20 x 25	5,53	5	100
GX151Y028	25 x 25 x 16	5,92	5	100
GX151Y027	25 x 25 x 20	5,92	5	100
GX151Y032	32 x 20 x 20	10,95	5	50
GX151Y033	32 x 20 x 25	10,46	5	50
GX151Y035	32 x 25 x 25	10,60	5	50
GX151Y036	32 x 25 x 32	10,60	5	50
GX151Y037	32 x 32 x 20	13,58	5	40
GX151Y038	32 x 32 x 25	11,01	5	40
GX151Y044	40 x 20 x 40	15,93	1	10
GX151Y045	40 x 25 x 40	16,57	1	10
GX151Y047	40 x 32 x 32	16,50	1	10
GX151Y048	40 x 32 x 40	18,47	1	10

Тройник переходной для системы GX.

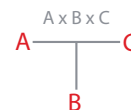

GX153

КОД	РАЗМЕР	ЦЕНА, €	□	▣
GX153Y033	16 x 1/2" M x 16	3,24	5	100
GX153Y034	20 x 1/2" M x 20	3,99	5	100
GX153Y044	20 x 3/4" M x 20	5,09	5	50
GX153Y045	25 x 3/4" M x 25	6,90	5	50
GX153Y056	32 x 1" M x 32	11,57	5	40

Тройник с наружной резьбой для системы GX.

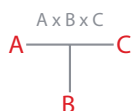

GX154

КОД	РАЗМЕР	ЦЕНА, €	□	▣
GX154Y033	16 x 1/2" F x 16	2,93	5	100
GX154Y034	20 x 1/2" F x 20	3,74	5	100
GX154Y044	20 x 3/4" F x 20	5,31	5	50
GX154Y045	25 x 3/4" F x 25	5,70	5	50
GX154Y056	32 x 1" F x 32	11,40	5	40

Тройник с внутренней резьбой для системы GX.



GX139

КОД	РАЗМЕР	ЦЕНА, €	□	▣
GX139Y003	16 x 1/2" F	3,79	10	50
GX139Y004	20 x 1/2" F	4,72	5	50
GX139Y005	20 x 3/4" F	6,30	5	50
GX139Y006	25 x 3/4" F	6,26	5	50

Угольник установочный с настенным креплением, с внутренней резьбой для системы GX.



GX128

КОД	РАЗМЕР	ЦЕНА, €	□	▣
GX128X003	16 x Ø15 - длина 300 мм	10,31	1	50
GX128X004	20 x Ø15 - длина 300 мм	12,24	1	50

Угольник 90° с хромированной трубкой для системы GX.



GX158

КОД	РАЗМЕР	ЦЕНА, €	□	▣
GX158X003	16 x Ø15 x 16 - длина 300 мм	14,21	1	50
GX158X004	20 x Ø15 x 20 - длина 300 мм	16,10	1	50

Тройник с хромированной трубкой для системы GX.

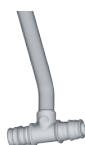

GX165

КОД	РАЗМЕР	ЦЕНА, €	□	▣
GX165Y003	16	0,83	10	500
GX165Y004	20	1,63	10	250
GX165Y005	25	2,47	10	250

Заглушка для системы GX.



GX179

КОД	РАЗМЕР	ЦЕНА, €	□	▣
GX179Y023	16 мм x 16 PEX	2,89	10	250
GX179Y033	18 мм x 16 PEX	2,64	10	250
GX179Y034	18 мм x 20 PEX	3,98	10	250
GX179Y043	1/2" E x 16 PEX	3,03	10	250
GX179Y053	3/4" E x 16 PEX	2,64	10	250
GX179Y054	3/4" E x 20 PEX	3,98	10	250

Фитинг с накидной гайкой для системы GX.



GX651

КОД	РАЗМЕР	ЦЕНА, €	□	▣
GX651Y003	16x16	5,31	1	80
GX651Y004	20x20	8,00	1	60
GX651Y005	25x25	11,75	1	40

Кран шаровой для системы GX, нехромированный, ручка - бабочка красная.



GX200-M

КОД	РАЗМЕР	ЦЕНА, €	□	⊞
GX200Y101	16x1,8-20x1,9-25x2,3	233,96	1	-
GX200Y102	16x1,8-20x1,9-25x2,3	478,20	1	-
GX200Y103	16x2,2-20x2,8-25x3,5	478,20	1	-

Ручной расширительный инструмент для системы GX



GX200

КОД	РАЗМЕР	ЦЕНА, €	□	⊞
GX200Y002	230 В (от сети)	2035,08	1	-
GX200Y004	22 В (аккумулятор)	2136,99	1	-

Электрический расширительный инструмент для системы GX, питание от электросети или аккумулятора.



GX201

КОД	РАЗМЕР	ЦЕНА, €	□	⊞
GX201Y003	батарея для GX200Y003	452,32	1	-

Принадлежности для системы GX



GX202

КОД	РАЗМЕР	ЦЕНА, €	□	⊞
GX202Y013	16x2,2	120,71	1	50
GX202Y016	20x2,8	120,71	1	-
GX202Y018	25x3,5	120,71	1	-
GX202Y022	32x4,4	312,74	1	-
GX202Y027	40x5,5	938,84	1	-
GX202Y001	16x1,8	60,22	1	-
GX202Y002	20x1,9	60,22	1	-
GX202Y003	25x2,3	60,22	1	-
GX202Y011	16x1,8	120,13	1	-
GX202Y015	20x1,9	121,35	1	-
GX202Y017	25x2,3	127,58	1	-
GX202Y021	32x2,9	241,68	1	-
GX202Y026	40x3,7	353,04	1	-

Расширительные головки для системы GX.



GX203

КОД	РАЗМЕР	ЦЕНА, €	□	⊞
GX203Y001	адаптер	623,30	1	-
GX203Y002	смазка	10,09	1	20

Принадлежности для системы GX



R578C

КОД	РАЗМЕР	ЦЕНА, €	□	⊞
R578CY001	для г/картона	4,54	50	-
R578CY002	для стены	4,54	50	-

Монтажная планка для угольников установочных (водорозеток)



NEW

NOTES

GX202Y001: расширительная головка 16 x 1,8 мм для GX200Y101.

GX202Y011: расширительная головка 16 x 1,8 мм для GX200Y102, GX200Y002, GX200Y003.

GX202Y013: расширительная головка 16 x 2,2 мм для GX200Y102, GX200Y002, GX200Y003.

GX202Y002: расширительная головка 20 x 1,9 мм для GX200Y101.

GX202Y015: расширительная головка 20 x 1,9 мм для GX200Y102, GX200Y002, GX200Y003.

GX202Y016: расширительная головка 20 x 2,8 мм для GX200Y102, GX200Y002, GX200Y003.

GX202Y003: расширительная головка 25 x 2,3 мм для GX200Y101.

GX202Y017: расширительная головка 25 x 2,3 мм для GX200Y102, GX200Y002, GX200Y003.

GX202Y018: расширительная головка 25 x 3,5 мм для GX200Y102, GX200Y002, GX200Y003.

GX202Y021: расширительная головка 32 x 2,9 мм (тип H) для GX200Y002, GX200Y003.

GX202Y022: расширительная головка 32 x 4,4 мм (тип H) для GX200Y002, GX200Y003.

GX202Y026: расширительная головка 40 x 3,7 мм (тип H) для GX200Y002, GX200Y003.

GX202Y027: расширительная головка 40 x 5,5 мм для GX200Y003.

GX202Y001 GX202Y002 GX202Y003 GX202Y011 GX202Y015 GX202Y017 GX202Y013 GX202Y016 GX202Y018 GX202Y021 GX202Y022 GX202Y026 GX202Y027 GX203Y001 GX203Y002

GX200Y101	●	●	●	●	●	●	●	●	●	●	●	●	●	●	●	●
GX200Y102	●	●	●	●	●	○	○	○	●	●	●	●	●	●	●	●
GX200Y103	●	●	●	○	○	○	●	●	●	●	●	●	●	●	●	●
GX200Y002	●	●	●	○	○	○	○	○	○	○	○	○	○	○	○	○
GX200Y003	●	●	●	○	○	○	○	○	○	○	○	○	●	●	○	○

● в комплекте ○ дополнительная опция ● не в комплекте

> СИСТЕМА GIACOQUEST

Как производить соединения



1 После того, как Вы отрезали трубу проверьте сечение на отсутствие заусенцев. Наличие заусенцев может привести к неправильному соединению.



2 Наденьте специальное медное обжимное кольцо на трубу.



3 Вставляйте фитинг в трубу до упора. Поместите обжимное кольцо на расстояние 3-6 мм от края трубы.



4 Поместите инструмент таким образом, чтобы обжимное кольцо полностью было закрыто захватами инструмента. Держите инструмент под углом 90° к фитингу, и сожмите его полностью.

Как использовать измерительный прибор

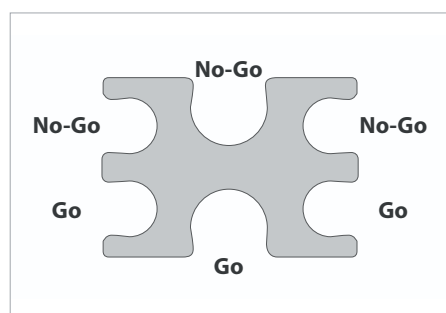

Стальная пластина "Go No-Go" используется для калибровки, чтобы проверить каждую складку обжатой поверхности. При правильной установке и обжатии отверстие "Go" должно свободно проходить вокруг обжатого кольца по всей его ширине и диаметру. Вы не должны применять силу во время проворачивания измерительного прибора. Отверстие "No-Go" не должно проходить и проворачиваться вокруг обжатого кольца. Если обжатое соединение не проходит данный тест, то оно должно быть отрезано вместе с трубой.

ПРАВИЛЬНО



Для надежности производимого теста всегда располагайте измерительный прибор под углом 90° к фитингу.



Убедитесь в том, что вы используете отверстие измерительного прибора диаметром, соответствующим данной трубке.



Всегда проверяйте каждое соединение при помощи измерительного прибора.

НЕ ПРАВИЛЬНО



Не проверяйте само соединение, нужно проверять обжатое кольцо.



Не пробуйте произвести разжатие кольца, оно должно быть отрезано с фитингом и выброшено.



Не модифицируйте измерительный прибор никаким образом. Он должен быть заводского изготовления с погрешностью 0.5 мм.

GZ996

Без антикислородного барьера

КОД	РАЗМЕР	ЦЕНА, €	□	⊞
GZ996Y003	1/2"	1,01	100	-
GZ996Y005	3/4"	1,80	100	-
GZ996Y006	1"	2,99	50	-
GZ996Y205	3/4"*	1,87	4	-
GZ996Y206	1"*	3,14	4	-

С антикислородным барьером

КОД	РАЗМЕР	ЦЕНА, €	□	⊞
GZ996Y103	1/2"	1,00	100	-
GZ996Y105	3/4"	1,85	100	-
GZ996Y106	1"	3,24	50	-
GZ996Y255	3/4"*	2,31	4	-
GZ996Y256	1"*	3,87	4	-
GZ996Y253	1/2"	1,38	4	-

Труба Giacoquest из сшитого полиэтилена PE-X.

INFO

* труба в штангах длиной 4 м.



GZ61

КОД	РАЗМЕР	ЦЕНА, €	□	⊞
GZ61Y003	1/2"	0,60	100	1000
GZ61Y005	3/4"	0,77	100	500
GZ61Y006	1"	0,95	100	500

Обжимное кольцо Giacoquest для обжимного соединения.



GZ102

КОД	РАЗМЕР	ЦЕНА, €	□	⊞
GZ102Y003	1/2"x1/2"	0,63	10	500
GZ102Y004	3/4"x3/4"	2,50	10	250
GZ102Y005	1"x1"	2,88	10	250

Прямой фитинг Giacoquest для обжимного соединения.



GZ103

КОД	РАЗМЕР	ЦЕНА, €	□	⊞
GZ103Y004	3/4"x1/2"	2,50	10	500
GZ103Y005	1"x1/2"	2,55	10	250
GZ103Y006	1"x3/4"	2,62	10	250

Прямой переходной фитинг Giacoquest для обжимного соединения.



GZ107

КОД	РАЗМЕР	ЦЕНА, €	□	⊞
GZ107Y033	1/2"x1/2"М	2,00	10	250
GZ107Y043	1/2"x3/4"М	2,23	10	250
GZ107Y034	3/4"x1/2"М	2,23	10	250
GZ107Y044	3/4"x3/4"М	2,67	10	250
GZ107Y054	3/4"x1"М	3,32	10	100
GZ107Y035	1"x1/2"М	3,32	10	100
GZ107Y045	1"x3/4"М	3,32	10	100
GZ107Y055	1"x1"М	4,26	10	100

Прямой фитинг Giacoquest с наружной резьбой для обжимного соединения.



GZ109

КОД	РАЗМЕР	ЦЕНА, €	□	⊞
GZ109Y033	1/2"x1/2"F	2,11	10	250
GZ109Y034	3/4"x1/2"F	2,32	10	250
GZ109Y044	3/4"x3/4"F	2,82	10	250
GZ109Y045	1"x3/4"F	3,47	10	100
GZ109Y055	1"x1"F	4,44	10	100

Прямой фитинг Giacoquest с внутренней резьбой для обжимного соединения.



GZ122

КОД	РАЗМЕР	ЦЕНА, €	□	⊞
GZ122Y003	1/2"x1/2"	1,13	10	250
GZ122Y004	3/4"x3/4"	1,78	10	250
GZ122Y005	1"x1"	3,52	10	100

Угольник 90° Giacoquest для обжимного соединения.



GZ127

КОД	РАЗМЕР	ЦЕНА, €	□	⊞
GZ127Y003	1/2"x1/2"М	2,62	10	150
GZ127Y043	1/2"x3/4"М	2,91	10	50
GZ127Y044	3/4"x3/4"М	3,62	10	50
GZ127Y045	1"x3/4"М	4,50	10	50
GZ127Y055	1"x1"М	5,75	10	50

Угольник 90° Giacoquest, с наружной резьбой для обжимного соединения.



GZ129

КОД	РАЗМЕР	ЦЕНА, €	□	⊞
GZ129Y033	1/2"x1/2"F	2,67	10	150
GZ129Y034	3/4"x1/2"F	2,97	10	150
GZ129Y044	3/4"x3/4"F	3,77	10	50
GZ129Y045	1"x3/4"F	4,63	10	50
GZ129Y055	1"x1"F	5,93	10	50

Угольник 90° Giacoquest, с внутренней резьбой для обжимного соединения.



GZ139

КОД	РАЗМЕР	ЦЕНА, €	□	⊞
GZ139Y003	1/2"x1/2"F	2,74	10	50
GZ139Y004	3/4"x1/2"F	3,32	10	50
GZ139Y044	3/4"x3/4"F	3,92	10	50
GZ139Y045	1"x3/4"F	4,94	10	50

Угольник 90° Giacoquest, с настенным креплением для обжимного соединения.



GZ150

КОД	РАЗМЕР	ЦЕНА, €	□	▣
GZ150Y003	1/2"	1,34	10	500
GZ150Y004	3/4"	2,16	10	250
GZ150Y005	1"	4,21	10	100

Тройник Giacoquest для обжимного соединения.



GZ153

КОД	РАЗМЕР	ЦЕНА, €	□	▣
GZ153Y033	1/2"x1/2"Мх1/2"	2,06	10	100
GZ153Y034	3/4"x1/2"Мх3/4"	2,99	10	100

Тройник Giacoquest с наружной резьбой для обжимного соединения.



GZ165

КОД	РАЗМЕР	ЦЕНА, €	□	▣
GZ165Y003	1/2"	0,60	10	1000
GZ165Y004	3/4"	2,38	10	500
GZ165Y005	1"	2,62	10	250

Заглушка Giacoquest для обжимного соединения.



GZ651

КОД	РАЗМЕР	ЦЕНА, €	□	▣
GZ651Y003	1/2"	5,07	1	100
GZ651Y004	3/4"	6,61	1	100
GZ651Y005	1"	10,30	1	100

Кран шаровой Giacoquest для обжимного соединения, ручка-бабочка красная.



GZ200C

КОД	РАЗМЕР	ЦЕНА, €	□	▣
GZ200Y203	1/2"	172,71	1	-
GZ200Y205	3/4"	172,71	1	-

Средние обжимные щипцы.



GZ211

КОД	РАЗМЕР	ЦЕНА, €	□	▣
GZ211Y001	3/8"-1/2"-3/4"	3,06	1	-
GZ211Y003	1"	3,06	1	-

Контрольный калибр.



GZ158

КОД	РАЗМЕР	ЦЕНА, €	□	▣
GZ158X003	1/2"xØ15x1/2" - Длина 300 мм	14,28	1	50
GZ158X073	1/2"xØ15x1/2" - Длина 750 мм	37,15	1	25

Тройник Giacoquest с изогнутой медной хромированной трубкой Ø15 для обжимного соединения системы Giacoquest.



GZ151

КОД	РАЗМЕР	ЦЕНА, €	□	▣
GZ151Y009	1/2"x3/4"x1/2"	1,59	10	250
GZ151Y014	3/4"x1/2"x1/2"	1,49	10	250
GZ151Y015	3/4"x1/2"x3/4"	2,28	10	250
GZ151Y016	3/4"x3/4"x1/2"	2,28	10	250
GZ151Y023	1"x1/2"x1"	4,50	10	100
GZ151Y025	1"x3/4"x3/4"	4,60	10	150
GZ151Y017	3/4"x1"x3/4"	4,60	10	100
GZ151Y026	1"x3/4"x1"	4,72	10	100
GZ151Y027	1"x1"x3/4"	4,72	10	100

Тройник переходной Giacoquest для обжимного соединения.



GZ154

КОД	РАЗМЕР	ЦЕНА, €	□	▣
GZ154Y033	1/2"x1/2"Fx1/2"	2,38	10	100
GZ154Y034	3/4"x1/2"Fx3/4"	3,36	10	100
GZ154Y035	1"x1/2"Fx1"	6,15	10	100
GZ154Y045	1"x3/4"Fx1"	6,56	10	100

Тройник Giacoquest с внутренней резьбой для обжимного соединения.



GZ179

КОД	РАЗМЕР	ЦЕНА, €	□	▣
GZ179Y032	16x1/2"	2,31	10	250
GZ179Y042	18x1/2"	2,52	10	250
GZ179Y045	18x3/4"	5,29	10	100
GZ179Y045	1/2"E x 1/2"	5,29	10	100
GZ179Y062	1/2"E x 1/2"	2,34	10	250

Переходник резьбовой для трубы Giacoquest.



GZ200

КОД	РАЗМЕР	ЦЕНА, €	□	▣
GZ200Y003	1/2"	196,82	1	-
GZ200Y004	3/4"	196,82	1	-
GZ200Y005	1"	289,97	1	-

Большие обжимные щипцы.



GZ201

КОД	РАЗМЕР	ЦЕНА, €	□	▣
GZ201Y001	-	74,04	1	-

Инструмент для удаления обжимных колец.



GZ128

КОД	РАЗМЕР	ЦЕНА, €	□	▣
GZ128X003	1/2"xØ15 - Длина 300 мм	12,00	1	50
GZ128X023	1/2"xØ15 - Длина 150 мм	7,94	1	50
GZ128X073	1/2"xØ15 - Длина 750 мм	31,17	1	25

Угольник 90° Giacoquest с медной хромированной трубкой Ø15 для обжимного соединения системы Giacoquest.



GZ152-1

КОД	РАЗМЕР	ЦЕНА, €	□	▣
GZ152Y041	3/4"x1/2"x1/2"x1/2"	3,77	5	50

Коллектор Giacoquest с 3 выходами 1/2" и 1 входом 3/4" для обжимного соединения.



GZ152-2

КОД	РАЗМЕР	ЦЕНА, €	□	⊞
GZ152Y042	3/4"x1/2"x1/2"x1/2"x1/2"x1/2"	3,89	5	50

Коллектор Giacomest с 4 выходами 1/2" и 1 входом 3/4" для обжимного соединения.



GZ152-3

КОД	РАЗМЕР	ЦЕНА, €	□	⊞
GZ152Y043	3/4"x1/2"x1/2"x1/2"x3/4"	4,49	5	50

Коллектор Giacomest с 3 выходами 1/2" и 2 входами 3/4" для обжимного соединения.



GZ152-4

КОД	РАЗМЕР	ЦЕНА, €	□	⊞
GZ152Y044	3/4"x1/2"x1/2"x1/2"x1/2"x3/4"	4,84	5	50

Коллектор Giacomest с 4 выходами 1/2" и 2 входами 3/4" для обжимного соединения.



> КОМПЛЕКТУЮЩИЕ И ИНСТРУМЕНТЫ

R998

КОД	РАЗМЕР	ЦЕНА, €	□	⊞
R998Y005	красный	0,98	-	-
R998Y006	синий	0,98	-	-

Сквозной наконечник для гофрированного кожуха (синего или красного цвета).



R990

КОД	РАЗМЕР	ЦЕНА, €	□	⊞
R990Y001	12-25	17,74	1	-

Резак для труб GIACOTHERM и GIACOFLEX.



R990M

КОД	РАЗМЕР	ЦЕНА, €	□	⊞
R990MY001	-	141,94	1	1

Резак для многослойных труб.



RP205

КОД	РАЗМЕР	ЦЕНА, €	□	⊞
RP205Y001	0÷20	95,34	1	-

Инструмент для зачистки труб GIACOTHERM, GIACOFLEX и многослойных.



RP208

КОД	РАЗМЕР	ЦЕНА, €	□	⊞
RP208Y016	16x2	5,83	1	50
RP208Y018	18x2	6,80	1	50
RP208Y020	20x2	7,83	1	-

Стальная трубогнущая пружина.



RP209

КОД	РАЗМЕР	ЦЕНА, €	□	⊞
RP209Y001	(14x2)÷(20x3)	65,41	1	5
RP209Y002	(26x3)÷(32x3)	64,41	1	5
RP209Y003	40x3,5-50x4-63x4,5	188,91	1	-

Калибратор/очиститель для многослойных труб.



P51RN

КОД	РАЗМЕР	ЦЕНА, €	□	⊞
P51RNY000	Ø6	0,23	1	-
P51RNY001	Ø8	0,23	1	-
P51RNY002	Ø10	0,36	1	-
P51RNY003	Ø12	0,36	1	-
P51RNY004	Ø14	0,44	1	-
P51RNY005	Ø15	0,61	1	-
P51RNY006	Ø16	0,61	1	-
P51RNY007	Ø18	0,61	1	-
P51RNY008	Ø20	0,61	1	-
P51RNY009	Ø22	0,73	1	-
P51RNY010	Ø28	1,17	1	-
P51RNY011	Ø35	2,16	1	-

Черная кольцевая прокладка для медных труб, в соответствии с EN 681-1 для водораспределительных систем (водопровод и отопление).



P51RG

КОД	РАЗМЕР	ЦЕНА, €	□	⊞
P51RGY001	Ø8	0,36	1	-
P51RGY002	Ø10	0,44	1	-
P51RGY003	Ø12	0,61	1	-
P51RGY004	Ø14	0,73	1	-
P51RGY005	Ø15	0,73	1	-
P51RGY006	Ø16	0,81	1	-
P51RGY007	Ø18	0,81	1	-
P51RGY008	Ø20	0,81	1	-
P51RGY009	Ø22	0,97	1	-
P51RGY010	Ø28	1,64	1	-
P51RGY011	Ø35	3,18	1	-

Желтая кольцевая прокладка для медных труб, в соответствии с EN 549 - EN 682 для распределительных систем газа и жидких углеводородов.



P57G

КОД	РАЗМЕР	ЦЕНА, €	□	⊞
P57GY014	3/4" x R37 1/2"	0,35	50	500
P57GY015	1" x R37 3/4"	0,48	50	500

Кольцевая прокладка для P18S.



P61R

КОД	РАЗМЕР	ЦЕНА, €	□	⊞
P61RY001	Ø8	0,16	1	-
P61RY002	Ø10	0,16	1	-
P61RY003	Ø12	0,21	1	-
P61RY004	Ø14	0,21	1	-
P61RY005	Ø15	0,24	1	-
P61RY006	Ø16	0,24	1	-
P61RY007	Ø18	0,24	1	-
P61RY008	Ø22	0,45	1	-
P61RY009	Ø20	0,67	1	-
P61RY010	Ø28	0,86	1	-
P61RY011	Ø35	1,23	1	-



Скошенное конусное кольцо со снятой фаской для медной трубы.

R131

КОД	РАЗМЕР	ЦЕНА, €	□	⊞
R131Y001	24	22,89	1	-
R131Y003	27/29	27,50	1	-
R131Y004	29/30	32,82	1	-

Открытый многоугольный ключ.



INFO

24 для переходников с базой 12.
 27/27 для переходников с базой 16.
 27/29 для переходников с базой 16 и 18 и с колпаком (сегментом) из патрубков 3/8".
 29/30 для переходников с базой 18 и с колпаком (сегментом) из патрубков 1/2".

АРМАТУРА ГИДРАВЛИЧЕСКОЙ БАЛАНСИРОВКИ

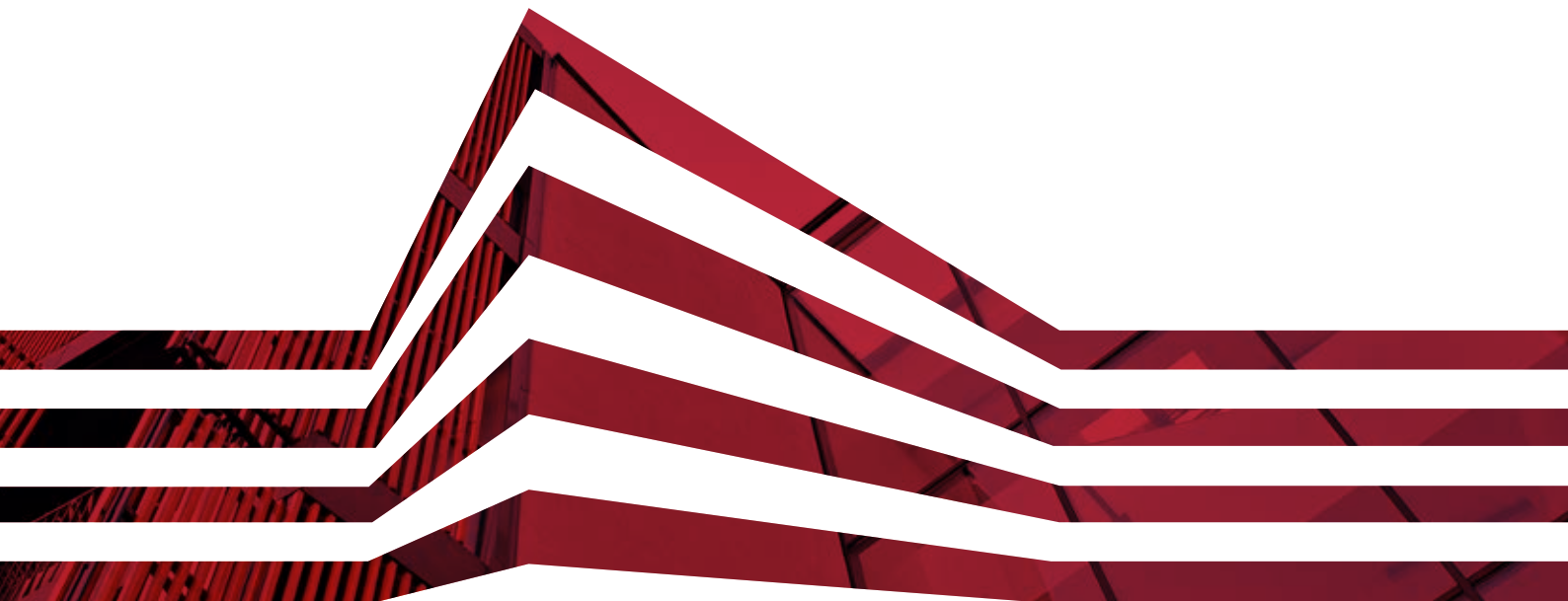

> БАЛАНСИРОВОЧНЫЕ КЛАПАНЫ	80
> РЕДУКТОРЫ ДАВЛЕНИЯ И СМЕСИТЕЛЬНЫЕ КЛАПАНЫ ДЛЯ ВОДОСНАБЖЕНИЯ	83



> БАЛАНСИРОВОЧНЫЕ КЛАПАНЫ

R206A

КОД	РАЗМЕР	ЦЕНА, €	☐	☒
R206AY013	1/2"	107,48	1	-
R206AY014	3/4"	107,48	1	-
R206AY015	1"	195,97	1	-
R206AY016	1 1/4"	218,95	1	-
R206AY017	1 1/2"	411,88	1	-
R206AY018	2"	441,39	1	-

Версия с уменьшенным расходом

КОД	РАЗМЕР	ЦЕНА, €	☐	☒
R206AY033	1/2"	115,13	1	-
R206AY034	3/4"	115,13	1	-

Динамический балансировочный клапан, для поддержания постоянного расхода. Латунный корпус, подсоединения с внутренней резьбой, гнезда для подключения измерительных штуцеров. Полимерный картридж, съёмный, оснащен двойным индикатором (шкала от 1 до 5 и десятичная шкала от 1 до 9) для точной установки значения расхода. Погрешность (в рамках допустимого дифференциального давления): $\pm 5\%$ от декларированного значения расхода или $\pm 2\%$ от максимального значения расхода. Максимальная рабочая температура: 120°C. Максимальное рабочее давление: 25 бар.

INFO

Дополнительно

- R206A: запасные части - картриджи.
- R206Y001: штуцеры измерительные.
- R225EY001: дифференциальный манометр.

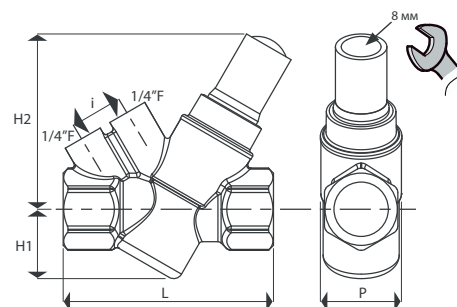

КОД	СОЕДИНЕНИЕ	L, мм	H1, мм	H2, мм	i, мм	P, мм	Рабочий расход, м ³ /час	Рабочее давление Др, кПа
R206AY013	1/2"	82	31	78	22	36	0,276 - 0,825	17 - 200
R206AY014	3/4"	94	31	78	22	36	0,406 - 1,270	30 - 400
R206AY015	1"	128	47	99	22	65	0,535 - 5,830	17 - 400
R206AY016	1 1/4"	128	47	99	22	65	0,535 - 5,830	17 - 400
R206AY017	1 1/2"	169	54,5	117	22	100	3,180 - 16,100	20 - 400
R206AY018	2"	169	54,5	117	22	100	3,180 - 16,100	20 - 400
R206AY033	1/2"	82	31	78	22	36	0,100 - 0,412	17 - 210
R206AY034	3/4"	94	31	78	22	36	0,100 - 0,412	17 - 210

R206AM

КОД	РАЗМЕР	ЦЕНА, €	☐	☒
R206AY053	1/2"	124,81	1	56
R206AY054	3/4"	124,81	1	24
R206AY055	1"	178,48	1	-
R206AY065	1" (увел. расход)	254,73	1	-
R206AY056	1 1/4"	297,40	1	-
R206AY057	1 1/2"	675,93	1	-
R206AY058	2"	805,84	1	-

Комбинированный балансировочный клапан, сочетает в себе автоматический регулятор расхода и управляющий клапан с сервомотором. Латунный корпус, подсоединения с внутренней резьбой, гнезда для подключения измерительных штуцеров. Полимерный картридж, съёмный.

Два способа установки расхода:

- вручную при помощи автоматического регулятора расхода, для ограничения максимального значения
- автоматически управляющим клапаном в комбинации с пропорциональным (0-10 В) или двухпозиционным (вкл./выкл.) сервомотором, в соответствии с требуемой тепловой нагрузкой регулируемого участка системы.

INFO

Дополнительно:

- K281: Сервопривод. Напряжение питания 24 В (0-10 В). Подсоединение M30 x 1,5 мм.
- K281E: Сервопривод. Напряжение питания 24 В (0-10 В) / 230 В. Подсоединение M30 x 1,5 мм.
- R206A: запасные части - картриджи.
- R206Y001: штуцеры измерительные.
- R225EY001: дифференциальный манометр.



Габаритные и присоединительные размеры клапанов R206AM

КОД	СОЕДИНЕНИЕ	A, мм	B, мм	C, мм	D, мм	E, мм
R206AY053	1/2"F	82	31	64	22	36
R206AY054	3/4"F	94	31	64	22	36



Диаграмма потерь давления



R206B

С измерительными штуцерами, со сливом

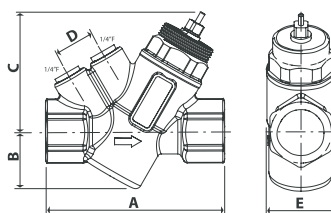
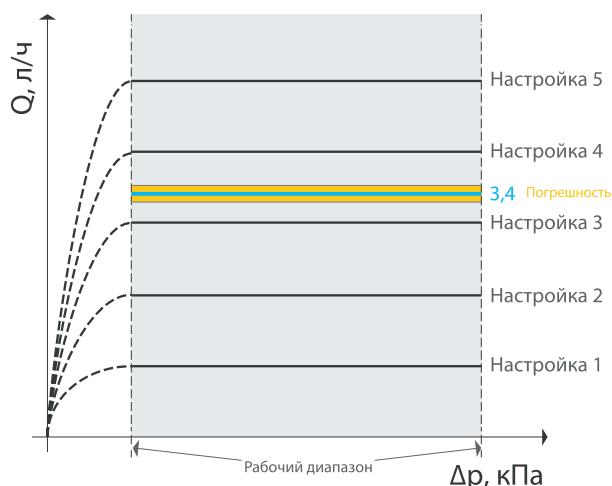
КОД	РАЗМЕР	ЦЕНА, €	□	⊞
R206BY003	1/2"	39,30	1	-
R206BY004	3/4"	40,22	1	-
R206BY005	1"	43,34	1	-
R206BY006	1 1/4"	55,32	1	-
R206BY007	1 1/2"	84,63	1	-
R206BY008	2"	102,35	1	-

Без измерительных штуцеров, со сливом

КОД	РАЗМЕР	ЦЕНА, €	□	⊞
R206BY013	1/2"	30,98	1	-
R206BY014	3/4"	31,92	1	-
R206BY015	1"	35,03	1	-
R206BY016	1 1/4"	46,54	1	-
R206BY017	1 1/2"	75,86	1	-
R206BY018	2"	93,62	1	-

Фланцевое соединение

КОД	РАЗМЕР	ЦЕНА, €	□	⊞
R206BY205	Ду50	250,86	1	-
R206BY206	Ду65	311,09	1	-
R206BY208	Ду80	391,34	1	-
R206BY210	Ду100	501,73	1	-
R206BY212	Ду125	752,61	1	-
R206BY215	Ду150	978,36	1	-
R206BY220	Ду200	2006,93	1	-
R206BY225	Ду250	3371,58	1	-
R206BY230	Ду300	4289,82	1	-

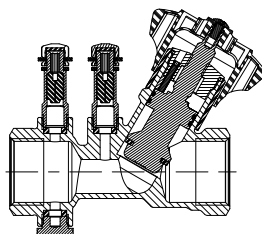

Статический балансировочный клапан с измерителем расхода с калиброванным отверстием (работающий по принципу Вентури) с фиксированным значением коэффициента пропускной способности Kv. С возможностью установки механической памяти для выбранного значения настройки. Версии со штуцерами для подключения измерительного прибора и без штуцеров с отверстиями для возможности установки штуцеров. Максимальная рабочая температура 110 °С. Максимальное рабочее давление 25 бар.

ФЛАНЦЕВАЯ ВЕРСИЯ

Чугунный статический балансировочный клапан, с диском из нержавеющей стали, фланцевым соединением и заглушкой, размером 1/4", с внутренней резьбой для измерения дифференциального давления. Возможность применения с водой -10÷120°C, PN16.

INFO

Принадлежности для R206BY013-Y018:
R206Y001 - измерительные штуцеры.

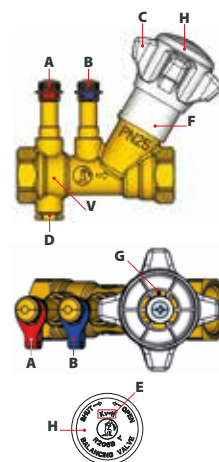

- A = Штуцер высокого давления
- B = Штуцер низкого давления
- C = Рукоятка
- D = Слив (1/4" внутр. резьба)
- E = KV УСТРОЙСТВА ВЕНТУРИ
- F = Шкала для установки 0% ÷ 100%
- G = Винт блокировки (ограничивает ход рукоятки C)
- H = Съёмная крышка рукоятки (для блокировки), с нанесенным значением Kv устройства Вентури
- V = Измеритель расхода Вентури

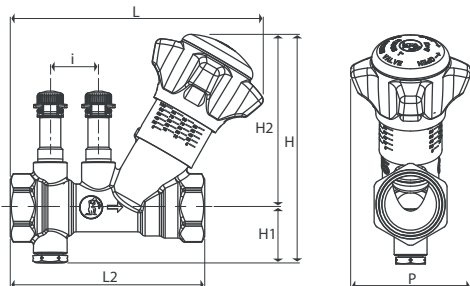

СОЕДИНЕНИЕ	L, мм	L2, мм	H1, мм	H2, мм	H, мм	i, мм	P, мм
1/2"	131	95	25	94	119	25	64
3/4"	131	101	28	90	118	25	64
1"	131	110	32	90	122	25	64
1 1/4"	137	120	35	94	129	25	64
1 1/2"	163	140	39	127	166	25	64
2"	169	154	45	127	172	25	70

СОЕДИНЕНИЕ	Kv		Расход, л/час		
	Kv (Через измеритель Вентури)	Kv (через клапан)	0,5 кПа (*)	3 кПа (*)	10 кПа (**)
1/2"	4,0	2,7	280	690	860
3/4"	7,5	5,5	530	1300	1740
1"	11,0	7,0	780	1900	2220
1 1/4"	13,5	9,5	950	2340	3000
1 1/2"	24	18,5	1700	4160	5850
2"	31	25,5	2190	5370	8065

Значение для Kv вентури (*) и для клапана (**)

R206B-1

КОД	РАЗМЕР	ЦЕНА, €	□	⊞
R206BY113	1/2"	22,29	1	-
R206BY114	3/4"	25,30	1	-
R206BY115	1"	28,25	1	-

Статический балансировочный клапан, с отводом для слива или подключения импульсной трубки.

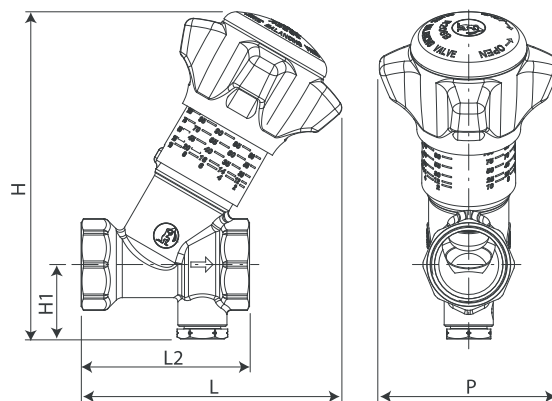

КОД	РАЗМЕР	L, мм	L2, мм	H1, мм	H, мм	P, мм	Kv
R206BY113	1/2"	93	54	24	117	64	2,1
R206BY114	3/4"	93	60	27	117	64	4,4
R206BY115	1"	97	68	30	120	64	6,25

R206C-1

КОД	РАЗМЕР	ЦЕНА, €	□	▣
R206CY103	DN15 - 1/2" 5-60кПа	116,87	1	-
R206CY104	DN20 - 3/4" 5-60кПа	130,98	1	-
R206CY105	DN25 - 1" 5-60кПа	166,14	1	-
R206CY106	DN32 - 1"1/4 5-60кПа	187,06	1	-
R206CY107	DN40 - 1"1/2 5-60кПа	239,02	1	-
R206CY108	DN50 - 2" 5-60кПа	291,82	1	-

Регулятор дифференциального давления. Подключение резьба внутренняя Rp-EN 10226

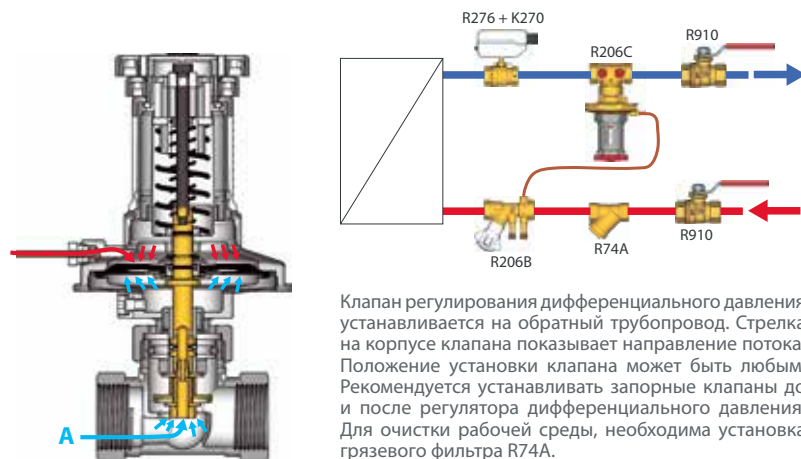

Клапан регулирования дифференциального давления устанавливается на обратный трубопровод. Стрелка на корпусе клапана показывает направление потока. Положение установки клапана может быть любым. Рекомендуется устанавливать запорные клапаны до и после регулятора дифференциального давления. Для очистки рабочей среды, необходима установка грязевого фильтра R74A.



Автоматический регулятор перепада давления, для поддержания дифференциального давления вне зависимости от изменения значения расхода. Двойной диапазон регулирования 5-30 кПа и 25-60 кПа, переключение диапазона поворотным кольцом на клапане. Капиллярная трубка длиной 1000 мм входит в комплект.

Рабочая температура: 2-110°C (-20-110°C для гликолевых растворов). Максимальное рабочее давление: 16 бар.

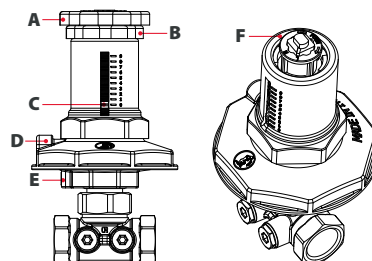

КОНСТРУКТИВНЫЕ ЭЛЕМЕНТЫ

- A** = Регулировочная рукоятка. **D** = Штуцер для подключение капиллярной трубки.
B = Регулировочная рукоятка кольцевой гайки. **E** = Штуцер воздухоотводный с запорным винтом.
C = Кольцевой индикатор со шкалой. **F** = Поворотное кольцо для выбора диапазона давлений "L" о "H".

R225E

КОД	РАЗМЕР	ЦЕНА, €	□	▣
R225EY001	10-20 бар	1391,40	1	-
P225EY001	пара кранов + иглы Ø 3 мм	70,48	1	-

Инструмент для измерения дифференциального давления и расчета расхода для балансировки гидравлических систем.

Питание от батарей (2 x AA NiMH).

Поставляется в переносном боксе с: двумя игольчатыми зондами M10x1 мм с трубками для подсоединения к прибору.

Диапазон измерения дифференциального давления: от 10 до 20 бар.

Температура жидкости: от 5 до 90°C. Погрешность измерения: 0,15 %.



R158A

КОД	РАЗМЕР	ЦЕНА, €	□	▣
R158AY004	3/4"	119,92	1	-

Термостатический балансировочный клапан для регулирования расхода, в зависимости от температуры воды, в системах рециркуляции ГВС.



NEW

P206

КОД	РАЗМЕР	ЦЕНА, €	□	▣
P206Y001	1/4"	5,88	1	3
P206BY001	рук-ка для R206B	2,63	1	50
P206CY101	трубка для R206C-2, 1 м	40,85	1	30

Штуцеры для зондов измерения дифференциального давления, с целью определения расхода через балансировочный клапан. Подходит для всех зондов с иглой Ø3 мм и длиной 30-40 мм.

INFO

P206Y001: Штуцеры.

P206BY001: Рукоятка для балансировочных клапанов R206B, R206B-1, размер клапанов 1/2"-2".

P206CY101: Импульсная трубка для R206C-1.



P206A

КОД	РАЗМЕР	ЦЕНА, €	□	▣
P206AY001	для R206AY013	71,04	1	-
P206AY002	для R206AY014	72,40	1	-
P206AY003	для R206AY015-R206AY016	120,21	1	-
P206AY004	для R206AY017-R206AY018	249,78	1	-
P206AY005	для R206AY033-R206AY034	71,04	1	-
P206AMY001	для R206AY053	90,33	1	-
P206AMY002	для R206AY054-R206AY055	90,33	1	-
P206AMY003	для R206AY065-R206AY066	196,90	1	-

Картридж для динамического балансировочного клапана



NEW

K281

КОД	РАЗМЕР	ЦЕНА, €	□	▣
K281X012	24 В - 0-10 В	154,36	1	-
K281X032	24 В - 0-10 В (кл. 1"1/4)	264,21	1	-
K281X042	24 В - 0-10 В (кл. 1"1/2 - 2")	264,21	1	-

Привод для смесительных клапанов R298, R298N и балансировочного клапана R206AM.



K281E

КОД	РАЗМЕР	ЦЕНА, €	□	▣
K281EX001	230 В (кл. 1/2"-1"1/4)	45,10	1	-
K281EX002	24 В (кл. 1/2"-1"1/4)	45,10	1	-

Привод электротермический для комбинированного балансировочного клапана.



> РЕДУКТОРЫ ДАВЛЕНИЯ И СМЕСИТЕЛЬНЫЕ КЛАПАНЫ ДЛЯ ВОДОСНАБЖЕНИЯ

Редуктор давления

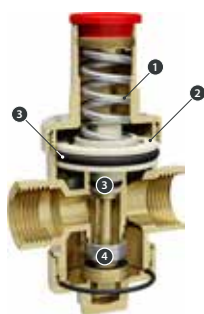

R153P

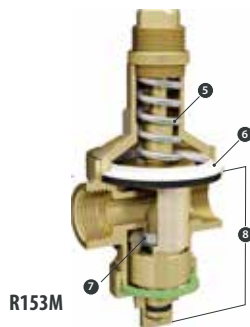

R153M

1. Регулирующая пружина из нержавеющей стали
2. Поршень из полимера
3. Уплотнение из EPDM пониженного трения
4. Затвор клапана из нержавеющей стали
5. Регулирующая пружина из нержавеющей стали
6. Мембрана из EPDM с армирующим нейлоновым волокном
7. Затвор клапана из нержавеющей стали
8. Корпус из DZR латуни устойчивой к вымыванию цинка

R153C

КОД	РАЗМЕР	ЦЕНА, €	□	⊞
R153CX003	1/2"	14,86	1	-
R153CX004	3/4"	17,71	1	-

Редуктор (регулятор-стабилизатор) давления поршневого типа, компактная модель, хромированный. PN16.



R153P

КОД	РАЗМЕР	ЦЕНА, €	□	⊞
R153PX003	1/2"	25,98	1	-
R153PX004	3/4"	29,34	1	-
R153PX005	1"	42,69	1	-
R153PX006	1 1/4"	63,30	1	-
R153PX007	1 1/2"	85,80	1	-
R153PX008	2"	97,34	1	-

Редуктор (регулятор-стабилизатор) давления поршневого типа, хромированный. PN25.



R153M

КОД	РАЗМЕР	ЦЕНА, €	□	⊞
R153MY003	1/2"	52,79	1	-
R153MY004	3/4"	66,82	1	-
R153MY005	1"	108,88	1	-
R153MY006	1 1/4"	169,37	1	-
R153MY007	1 1/2"	259,30	1	-
R153MY008	2"	389,04	1	-

Редуктор (регулятор-стабилизатор) давления мембранного типа, корпус из DZR латуни устойчивой к вымыванию цинка, нехромированный. PN25.



R153МК

КОД	РАЗМЕР	ЦЕНА, €	□	⊞
R153MY103	1/2"	75,76	1	10
R153MY104	3/4"	89,68	1	10
R153MY105	1"	139,34	1	6

Редуктор (регулятор-стабилизатор) давления мембранного типа, корпус из DZR латуни устойчивой к вымыванию цинка, нехромированный. В комплекте с фитингами с накидной гайкой, манометром.



R225

КОД	РАЗМЕР	ЦЕНА, €	□	⊞
R225Y001	1/4" 0-6 бар (зад.)	8,92	1	100
R225Y002	1/4" 0-10 бар (зад.)	7,56	1	100
R225Y012	1/4" 0-10 бар (рад.)	8,92	1	100

Манометр.

INFO

Ассиметричный наконечник-держатель



R226

КОД	РАЗМЕР	ЦЕНА, €	□	⊞
R226Y001	1/2" 4 бар	18,16	1	50
R226Y002	1/2" 6 бар	18,16	1	50

Термоманометр. 20-120°C. 0-4 бар / 0-6 бар.



R156

КОД	РАЗМЕР	ЦЕНА, €	□	⊞
R156X004	3/4" - Kv 2,0	49,43	1	25
R156X005	1" - Kv 2,2	55,83	1	25

Термостатический смесительный клапан для ГВС.



R156-1

КОД	РАЗМЕР	ЦЕНА, €	□	⊞
R156X024	3/4" - Kv 1,8	73,66	1	10
R156X025	1" - Kv 2,0	86,27	1	10

Термостатический смесительный клапан оснащен отводами с встроенными обратными клапанами, фильтрами и накидными гайками для установки в системах ГВС, хромированный.



R156-2

КОД	РАЗМЕР	ЦЕНА, €	□	⊞
R156Y223	1/2" - Kv 1,3	96,26	1	10
R156Y224	3/4" - Kv 1,4	107,84	1	10
R156Y225	1" - Kv 5,0	358,74	1	10
R156Y226	1 1/4" - Kv 5,8	390,62	1	8
R156Y227	1 1/2" - kv 11,0	1125,58	1	5
R156Y228	2" - Kv 12,0	1217,42	1	5

Термостатический смесительный клапан с защитой от ожога, оснащен отводами с накидными гайками для установки в системах ГВС. Нехромированный.



ОБОРУДОВАНИЕ ДЛЯ КОТЕЛЬНЫХ И ТЕПЛОВЫХ ПУНКТОВ

> ФИЛЬТРЫ И ОБРАТНЫЕ КЛАПАНЫ	86
> ВОЗДУХООТВОДНЫЕ КЛАПАНЫ	88
> АРМАТУРА КОТЕЛЬНЫХ И ТЕПЛОВЫХ ПУНКТОВ	88
> ЗАДВИЖКИ	93
> АРМАТУРА ДЛЯ ТВЕРДОТОПЛИВНЫХ КОТЛОВ	94
> ГРУППЫ БЫСТРОГО МОНТАЖА ДЛЯ КОТЕЛЬНЫХ	95
> КОМПЛЕКТУЮЩИЕ ДЛЯ ГРУПП БЫСТРОГО МОНТАЖА	96
> СМЕСИТЕЛЬНЫЕ И ЗОНАЛЬНЫЕ КЛАПАНЫ	97
> АРМАТУРА ДЛЯ ДИЗЕЛЬНОГО ТОПЛИВА	101
> ОБОРУДОВАНИЕ ДЛЯ СОЛНЕЧНЫХ СИСТЕМ	102
> УЗЛЫ ГВС	103
> КОМПЛЕКТУЮЩИЕ ДЛЯ СОЛНЕЧНЫХ СИСТЕМ	103



> ФИЛЬТРЫ И ОБРАТНЫЕ КЛАПАНЫ

R74A

КОД	РАЗМЕР	ЦЕНА, €	□	⊞
R74AY002	3/8"	9,71	1	-
R74AY103	1/2"	5,91	1	-
R74AY104	3/4"	8,82	1	-
R74AY105	1"	12,61	1	-
R74AY106	1 1/4"	21,31	1	-
R74AY107	1 1/2"	28,42	1	-
R74AY108	2"	45,43	1	-
R74AY009	2 1/2"	97,99	1	-
R74AY010	3"	197,47	1	-
R74AY011	4"	375,33	1	-



Косой сетчатый фильтр, нехромированный.
T_{max} 110 °C - P_{max} 16 бар.

R74M

КОД	РАЗМЕР	ЦЕНА, €	□	⊞
R74MY001	длина 29 мм (для 1/2", 3/4")	7,93	10	100

Магнитный картридж для R74M, R74A



R74M

NEW

КОД	РАЗМЕР	ЦЕНА, €	□	⊞
R74MY003	1/2"	13,39	10	100
R74MY004	3/4"	16,27	5	50
R74MY005	1"	20,78	5	50
R74MY006	1 1/4"	32,89	4	40



Косой сетчатый фильтр, с магнитом, нехромированный.

Компоненты

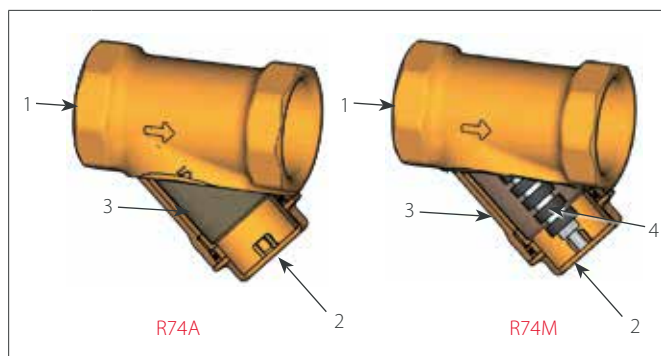

1	Корпус фильтра
2	Крышка
3	Металлическая сетка
4	Магнитная вставка

R60W

Клапан дисковый

КОД	РАЗМЕР	ЦЕНА, €	□	⊞
R60WY000	DN15	18,69	1	-
R60WY001	DN20	22,05	1	-
R60WY002	DN25	28,16	1	-
R60WY003	DN32	42,34	1	-
R60WY004	DN40	54,14	1	-
R60WY005	DN50	67,72	1	-
R60WY006	DN65	98,43	1	-
R60WY008	DN80	118,12	1	-
R60WY010	DN100	163,37	1	-
R60WY012	DN125	175,64	1	-
R60WY015	DN150	221,84	1	-
R60WY020	DN200	435,59	1	-

Клапан двухстворчатый

КОД	РАЗМЕР	ЦЕНА, €	□	⊞
R60DWY025	DN250	1200,40	1	-
R60DWY030	DN300	1695,15	1	-
R60DWY035	DN350	2619,80	1	-
R60DWY040	DN400	3584,98	1	-

Клапан обратный межфланцевый, дисковый пружинный, корпус из латуни, диск из нержавеющей стали.



R74F

NEW

КОД	РАЗМЕР	ЦЕНА, €	□	⊞
R74FLY000	DN15	34,68	1	-
R74FLY001	DN20	42,15	1	-
R74FLY002	DN25	52,44	1	-
R74FLY003	DN32	66,86	1	-
R74FLY004	DN40	74,62	1	-
R74FLY005	DN50	76,20	1	-
R74FLY006	DN65	104,85	1	-
R74FLY008	DN80	137,21	1	-
R74FLY010	DN100	177,86	1	-
R74FLY012	DN125	266,20	1	-
R74FLY015	DN150	370,19	1	-
R74FLY020	DN200	607,68	1	-
R74FLY025	DN250	1143,04	1	-
R74FLY030	DN300	1603,95	1	-
R74FLY035	DN350	4051,24	1	-
R74FLY040	DN400	6234,29	1	-



Косой сетчатый фильтр, с фланцевым соединением, корпус из чугуна, фильтрующий элемент из нержавеющей стали.

R60

Затвор полимерный

КОД	РАЗМЕР	ЦЕНА, €	□	⊞
R60Y002	3/8"	6,26	1	-
R60Y003	1/2"	6,41	1	-
R60Y004	3/4"	8,70	1	-
R60Y005	1"	11,92	1	-
R60Y006	1 1/4"	18,17	1	-
R60Y007	1 1/2"	22,97	1	-
R60Y008	2"	33,98	1	-
R60Y009	2 1/2"	73,69	1	-
R60Y010	3"	95,62	1	-
R60Y011	4"	141,47	1	-



Затвор металлический

КОД	РАЗМЕР	ЦЕНА, €	□	⊞
R60Y032	3/8"	9,97	1	-
R60Y033	1/2"	8,37	1	-
R60Y034	3/4"	10,97	1	-
R60Y035	1"	14,19	1	-
R60Y036	1 1/4"	22,78	1	-
R60Y037	1 1/2"	31,46	1	-
R60Y038	2"	48,79	1	-
R60Y039	2 1/2"	118,98	1	-
R60Y040	3"	170,20	1	-
R60Y041	4"	266,45	1	-

Дисковый обратный клапан, нехромированный. Рабочая температура: 5-95°C (110°C кратковременно).

Затвор полимерный:

- 16 бар (от 3/8" до 1")
- 10 бар (от 1 1/4" до 2")
- 8 бар (от 2 1/2" до 4")

Затвор металлический:

- 35 бар (от 3/8" до 1")
- 25 бар (от 1 1/4" до 2")
- 12 бар (от 2 1/2" до 4")

R623

КОД	РАЗМЕР	ЦЕНА, €	□	⊞
R623Y004	3/4"	48,06	1	25
R623Y005	1"	49,53	1	25

Предохранитель обратного течения с двойным обратным клапаном.



N5

КОД	РАЗМЕР	ЦЕНА, €	□	⊞
N5Y003	1/2"	10,72	1	-
N5Y004	3/4"	14,26	1	-
N5Y005	1"	20,17	1	-
N5Y006	1 1/4"	30,94	1	-
N5Y007	1 1/2"	42,49	1	-
N5Y008	2"	54,13	1	-
N5Y009	2 1/2"	80,34	1	-
N5Y010	3"	110,88	1	-
N5Y011	4"	171,50	1	-

Обратный мембранный клапан с неопреновым седлом, нехромированный.



N6

КОД	РАЗМЕР	ЦЕНА, €	□	⊞
N6Y003	1/2"	11,16	1	-
N6Y004	3/4"	14,79	1	-
N6Y005	1"	21,23	1	-
N6Y006	1 1/4"	32,63	1	-
N6Y007	1 1/2"	44,51	1	-
N6Y008	2"	57,00	1	-
N6Y009	2 1/2"	84,21	1	-
N6Y010	3"	116,07	1	-

Обратный мембранный клапан, металл по металлу.



R624

КОД	РАЗМЕР	ЦЕНА, €	□	⊞
R624Y003	1/2" - discharge 1/2"F	68,21	1	20
R624Y004	3/4" - discharge 1/2"F	70,47	1	25

Предохранитель обратного течения со спускным отверстием.



> ВОЗДУХООТВОДНЫЕ КЛАПАНЫ

R88

КОД	РАЗМЕР	ЦЕНА, €	□	⊞
R88Y001	1/4"	5,32	1	100
R88Y002	3/8"	5,26	1	100

Автоматический воздухоотводный клапан, нехромированный.



R88I

КОД	РАЗМЕР	ЦЕНА, €	□	⊞
R88IY002	3/8"	6,81	1	100
R88IY003	1/2"	7,51	1	100

Автоматический воздухоотводный клапан с запорным клапаном, нехромированный.



R99

КОД	РАЗМЕР	ЦЕНА, €	□	⊞
R99Y001	1/4"	7,81	1	50
R99Y002	3/8"	7,44	1	50
R99Y003	1/2"	7,60	1	50

Автоматический воздухоотводный клапан, нехромированный.



R99I

КОД	РАЗМЕР	ЦЕНА, €	□	⊞
R99IY002	3/8"	9,37	1	50
R99IY003	1/2"	9,97	1	50

Автоматический воздухоотводный клапан с запорным клапаном, нехромированный.



R160

КОД	РАЗМЕР	ЦЕНА, €	□	⊞
R160Y001	1/4" x 3/8"	1,95	1	1000
R160Y002	1/4" x 1/2"	2,82	1	500

Запорный клапан для автоматического воздухоотводного клапана R88, R99.



R99S

КОД	РАЗМЕР	ЦЕНА, €	□	⊞
R99SY003	1/2" - с отсеч. кран.	52,82	1	10
R99SY013	1/2" - без отсеч. крана	43,54	1	25

Автоматический воздухоотводный клапан для солнечных систем с шаровым отсечным краном.



> АРМАТУРА КОТЕЛЬНЫХ И ТЕПЛОВЫХ ПУНКТОВ

R140D

КОД	РАЗМЕР	ЦЕНА, €	□	⊞
R140DY105	1/2" - 2,5 бар	64,09	1	-
R140DY107	1/2" - 3 бар	64,09	1	-
R140DY109	1/2" - 3,5 бар	64,09	1	-
R140DY110	1/2" - 4 бар	64,09	1	-
R140DY111	1/2" - 4,5 бар	64,09	1	-
R140DY112	1/2" - 5 бар	64,09	1	-
R140DY115	1/2" - 6 бар	64,09	1	-
R140DY125	3/4" - 2,5 бар	92,96	1	-
R140DY127	3/4" - 3 бар	92,96	1	-
R140DY129	3/4" - 3,5 бар	92,96	1	-
R140DY130	3/4" - 4 бар	92,96	1	-
R140DY131	3/4" - 4,5 бар	92,96	1	-
R140DY132	3/4" - 5 бар	92,96	1	-
R140DY135	3/4" - 6 бар	92,96	1	-
R140DY145	1" - 2,5 бар	187,46	1	-
R140DY147	1" - 3 бар	187,46	1	-
R140DY149	1" - 3,5 бар	187,46	1	-
R140DY150	1" - 4 бар	187,46	1	-
R140DY151	1" - 4,5 бар	187,46	1	-
R140DY152	1" - 5 бар	187,46	1	-
R140DY155	1" - 6 бар	187,46	1	-
R140DY165	1 1/4" - 2,5 бар	241,76	1	-
R140DY167	1 1/4" - 3 бар	241,76	1	-
R140DY169	1 1/4" - 3,5 бар	241,76	1	-
R140DY170	1 1/4" - 4 бар	241,76	1	-
R140DY171	1 1/4" - 4,5 бар	241,76	1	-
R140DY172	1 1/4" - 5 бар	241,76	1	-
R140DY175	1 1/4" - 6 бар	241,76	1	-

Предохранительный клапан, сертифицированный INAIL. Используется с горячей водой / воздухом. диапазон температур 5-110 °C.



R140

КОД	РАЗМЕР	ЦЕНА, €	□	⊞
R140Y002	1/2" - 2,5 бар	13,15	1	50
R140Y003	1/2" - 3 бар	13,15	1	50
R140Y005	1/2" - 3,5 бар	13,15	1	50
R140Y006	1/2" - 4 бар	13,15	1	50
R140Y009	1/2" - 6 бар	13,15	1	50
R140Y022	3/4" - 2,5 бар	17,51	1	25
R140Y023	3/4" - 3 бар	17,51	1	25
R140Y025	3/4" - 3,5 бар	17,51	1	25
R140Y026	3/4" - 4 бар	17,51	1	25
R140Y029	3/4" - 6 бар	17,51	1	25
R140Y042	1" - 2,5 бар	32,52	1	20
R140Y043	1" - 3 бар	32,52	1	20
R140Y028	3/4" - 5 бар	17,51	1	25
R140Y031	3/4" - 8 бар	17,51	1	25
R140Y032	3/4" - 10 бар	17,51	1	25
R140Y045	1" - 3,5 бар	32,52	1	20
R140Y046	1" - 4 бар	32,52	1	20
R140Y048	1" - 5 бар	32,52	1	20
R140Y049	1" - 6 бар	32,52	1	20
R140Y051	1" - 8 бар	32,52	1	20
R140Y052	1" - 10 бар	32,52	1	20
R140Y062	1 1/4" - 2,5 бар	40,78	1	10
R140Y063	1 1/4" - 3 бар	40,78	1	10
R140Y065	1 1/4" - 3,5 бар	40,78	1	10
R140Y066	1 1/4" - 4 бар	40,78	1	10
R140Y068	1 1/4" - 5 бар	40,78	1	10
R140Y069	1 1/4" - 6 бар	40,78	1	10

Предохранительный клапан с внутренней резьбой. Калибровка: 2,5 – 3 – 3,5 – 4 – 6 бар.



R140M

КОД	РАЗМЕР	ЦЕНА, €	□	⊞
R140MY003	1/2" - 3 бар	14,54	1	25

Предохранительный клапан с наружной резьбой. Калибровка: 3 бар.



R140R

КОД	РАЗМЕР	ЦЕНА, €	□	⊞
R140RY101	1/2" - 1,5 бар	7,63	1	50
R140RY102	1/2" - 2,5 бар	7,63	1	50
R140RY103	1/2" - 3 бар	7,63	1	50

Предохранительный клапан компактный с внутренней резьбой. Калибровка: 1,5 – 2,5 – 3 бар.



R140R1

КОД	РАЗМЕР	ЦЕНА, €	□	⊞
R140TY102	1/2" - 2,5 бар	8,62	1	50
R140TY103	1/2" - 3 бар	8,62	1	50

Предохранительный клапан компактный с отводом для подключения манометра. Калибровка: 2,5 – 3 бар.



R140RM

КОД	РАЗМЕР	ЦЕНА, €	□	⊞
R140SY102	1/2" - 2,5 бар	7,90	1	50
R140SY103	1/2" - 3 бар	7,90	1	50

Предохранительный клапан компактный с наружной резьбой. Калибровка: 2,5 – 3 бар.



R140PT

КОД	РАЗМЕР	ЦЕНА, €	□	⊞
R140PY021	1/2" x Ø 15 мм	38,17	1	-
R140PY026	1/2" x Ø 15 мм	38,17	1	-
R140PY031	3/4" x Ø 22 мм	44,83	1	-
R140PY036	3/4" x Ø 22 мм	44,83	1	-

Комбинированный предохранительный клапан (контроль температуры и давления).



R140C

КОД	РАЗМЕР	ЦЕНА, €	□	⊞
R140CY006	1/2" x 3/4" - 4 бар	17,15	1	30
R140CY009	1/2" x 3/4" - 6 бар	17,15	1	30

Предохранительный клапан для солнечных систем.



R140C-1

КОД	РАЗМЕР	ЦЕНА, €	□	⊞
R140CY010	1/2" x 3/4" - 7 бар	17,15	1	30
R140CY011	1/2" x 3/4" - 8 бар	17,15	1	30

Предохранительный клапан для использования в системах водоснабжения.



R141

КОД	РАЗМЕР	ЦЕНА, €	□	⊞
R141Y003	1/2" x 1/2"	11,78	4	40
R141Y014	3/4" x 3/4"	17,29	5	50
R141Y015	1" x 1"	15,96	5	50
R141Y016	1 1/4" x 1 1/4"	28,72	2	20
R141Y017	1 1/2" x 1 1/2"	24,85	2	20

Рельефная воронка.



R141C

КОД	РАЗМЕР	ЦЕНА, €	□	⊞
R141CY004	3/4" x 3/4"	32,59	1	-
R141CY005	1" x 1"	39,02	1	-
R141CY006	1 1/4" x 1 1/4"	63,70	1	-

Рельефная воронка с закругленным отводом



R554E

КОД	РАЗМЕР	ЦЕНА, €	□	⊞
R554EY001	1"	66,89	1	10

Группа безопасности для закрытых систем теплоснабжения, состоящий из: латунного корпуса R551E, автоматического воздухоотводного клапана R881 с отсечным клапаном, предохранительного клапана R140R, манометра 0-4 бар R225, наполняющего клапана R608D.



R554F

КОД	РАЗМЕР	ЦЕНА, €	□	⊞
R554FY001	1"	54,15	1	10

Группа безопасности для закрытых систем теплоснабжения, состоящий из: латунного корпуса R551E, автоматического воздухоотводного клапана R881 с отсечным клапаном, предохранительного клапана R140R, манометра 0-4 бар R225.



R554P

КОД	РАЗМЕР	ЦЕНА, €	□	⊞
R554PY005	1"	57,00	1	10

Группа безопасности клапанов с отводом для реле давления, для закрытых систем теплоснабжения, состоящий из: латунного корпуса R551E, автоматического воздухоотводного клапана R881 с отсечным клапаном, предохранительного клапана R140R на 3 бар, манометра 0-4 бар R225, вывода для реле 1/4".



R555-2

КОД	РАЗМЕР	ЦЕНА, €	□	⊞
R555Y004	3/4"	113,91	1	-

Группа подключения расширительного бака; содержит стальной коллектор, клапан автоматического выпуска воздуха, предохранительный клапан, манометр, отвод для расширительного бака, с обратным клапаном.



R555

резьбовое соединение				
КОД	РАЗМЕР	ЦЕНА, €	□	⊞
R555Y016	1 1/4"	658,81	1	-
R555Y017	1 1/2"	795,42	1	-
R555Y018	2"	835,44	1	-

фланцевое соединение				
КОД	РАЗМЕР	ЦЕНА, €	□	⊞
R555Y105	DN50	938,72	1	-
R555Y106	DN65	1018,74	1	-
R555Y108	DN80	1133,17	1	-

Резьбовой или фланцевый коллектор-группа безопасности, сертифицированный INAIL.



N143

резьбовое соединение

КОД	РАЗМЕР	ЦЕНА, €	□	⊞
N143Y003	1/2"	324,01	1	-
N143Y004	3/4"	433,86	1	-
N143Y005	1"	577,39	1	-
N143Y006	1 1/4"	687,25	1	-
N143Y007	1 1/2"	791,52	1	-
N143Y008	2"	982,08	1	-



фланцевое соединение

КОД	РАЗМЕР	ЦЕНА, €	□	⊞
N143Y106	DN65	1905,95	1	-
N143Y108	DN80	2393,60	1	-
N143Y110	DN100	4093,41	1	-
N143Y112	DN125	11454,82	1	-
N143Y115	DN150	11834,15	1	-

Отсечной клапан для топлива, сертифицированный INAIL (ISPESL).

R146C

КОД	РАЗМЕР	ЦЕНА, €	□	⊞
R146CX004	3/4"	105,26	1	10
R146CX005	1"	149,73	1"	10

Фильтр компактный, с вихревым эффектом, устройством механической очистки и магнитным картриджем, корпус латунный хромированный, соединения с внутренней резьбой. Содержит шаровый кран, заглушку для дренажа и клапан выпуска воздуха.

NEW



P146C

КОД	РАЗМЕР	ЦЕНА, €	□	⊞
P146CY001	для R146CX004	16,00	1	20
P146CY011	для R146CX005	23,18	1	20

Картридж магнитный для компактного дешламатора R146C.

NEW



R146M

КОД	РАЗМЕР	ЦЕНА, €	□	⊞
R146MY014	3/4"	110,11	1	-
R146MY015	1"	108,13	1	-
R146MY016	1 1/4"	124,92	1	-
R146MY017	1 1/2"	121,89	1	-
R146MY018	2"	126,94	1	-
R146MY105	DN50	1058,25	1	-
R146MY106	DN65	1101,58	1	-
R146MY108	DN80	1714,37	1	-
R146MY110	DN100	1742,91	1	-
R146MY112	DN125	3014,43	1	-
R146MY115	DN150	3323,18	1	-

Магнитный дешламатор R146M обеспечивает отделение и удаление загрязнений, присутствующих в гидравлических контурах современных систем отопления и кондиционирования.



R146IM

КОД	РАЗМЕР	ЦЕНА, €	□	⊞
R146IM005	1"	345,45	1	-
R146IM006	1 1/4"	403,60	1	-
R146IM007	1 1/2"	534,41	1	-
R146IM008	2"	729,78	1	-
R146IM105	DN50	1692,84	1	-
R146IM108	DN80	2104,00	1	-
R146IM110	DN100	2255,69	1	-
R146IM112	DN125	3569,43	1	-
R146IM115	DN150	3973,95	1	-

Гидравлический разделитель с магнитным картриджем



R146D

резьбовое соединение

КОД	РАЗМЕР	ЦЕНА, €	□	⊞
R146DY004	3/4"	124,10	1	-
R146DY005	1"	128,45	1	-
R146DY014	3/4"	86,97	1	-
R146DY015	1"	91,55	1	-
R146DY016	1 1/4"	111,09	1	-
R146DY017	1 1/2"	121,08	1	-
R146DY018	2"	148,88	1	-

фланцевое соединение

КОД	РАЗМЕР	ЦЕНА, €	□	⊞
R146DY105	DN50	1009,81	1	-
R146DY106	DN65	1053,17	1	-
R146DY108	DN80	1666,02	1	-
R146DY110	DN100	1694,58	1	-
R146DY112	DN125	2966,21	1	-
R146DY115	DN150	3274,90	1	-

Группа дешламатор и деаэратор.

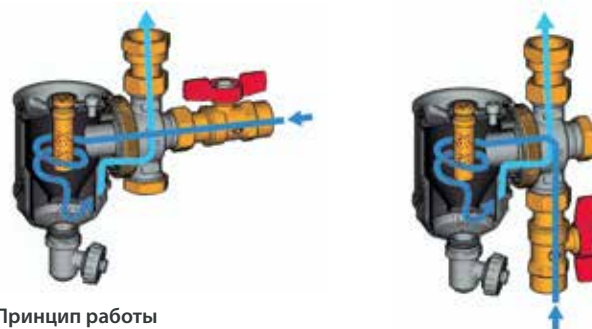

Принцип работы

При попадании в сепаратор шлама, вода направлена в циклонную камеру, где вихревое движение усиливает разделение частиц; эта область также имеет магнит, который удерживает металлические примеси.

Металлический фильтр ниже циклонной камеры задерживает металлические примеси и направляет их из камеры на дно дешламатора.

На верхней части дешламатора расположен винт, который выпускает воздух на начальной стадии.

R146I

резьбовое соединение

КОД	РАЗМЕР	ЦЕНА, €	□	⊞
R146IY005	1"	324,68	1	-
R146IY006	1 1/4"	387,49	1	-
R146IY007	1 1/2"	528,72	1	-
R146IY008	2"	739,75	1	-

фланцевое соединение

КОД	РАЗМЕР	ЦЕНА, €	□	⊞
R146IY105	DN50	1167,51	1	-
R146IY106	DN65	1213,81	1	-
R146IY108	DN80	1666,41	1	-
R146IY110	DN100	2091,65	1	-
R146IY112	DN125	4294,57	1	-
R146IY115	DN150	4515,76	1	-

Гидравлический разделитель, в комплекте с изоляцией.



R146W

КОД	РАЗМЕР	ЦЕНА, €	□	⊞
R146WY001	3/4" - 1"	37,37	1	5
R146WY002	1 1/4" - 1 1/2"	37,98	1	5
R146WY003	2"	39,42	1	5

Изоляция для групп R146D и R146M (с внутренней резьбой).



P146M

КОД	РАЗМЕР	ЦЕНА, €	☐	☒
P146MY002	1/2" - длина 90 мм	33,30	1	25
P146MY003	1/2" - длина 110 мм	30,19	1	25
P146MY103	1/2" - длина 245 мм	81,67	1	10
P146MY104	1/2" - длина 375 мм	83,95	1	10
P146MY105	1/2" - длина 395 мм	108,57	1	10

Комплект магнитного картриджа, для дооборудования фильтра-дешламатора R146D в магнитный фильтр.



K374

КОД	РАЗМЕР	ЦЕНА, €	☐	☒
K374Y001	1/4" - Pmax 5 бар - Tmax 110 °C	56,86	1	-
K374Y002	1/4" - Pmax 5 бар - Tmax 110 °C	70,01	1	-
K374Y003	1/4" - Pmax 5 бар - Tmax 55 °C	43,21	1	-
K374Y004	1/4" - Pmax 5 бар - Tmax 55 °C	45,82	1	-

Реле давления, в соответствии с INAIL.

K374Y001: реле давления с ручным сбросом.

Диапазон регулирования: 1-5 бар.

Давление срабатывания: 3 бар (заводская настройка).

K374Y002: реле минимального давления с ручным сбросом.

Диапазон регулирования: 0,5-1,7 бар.

Давление срабатывания: 0,9 бар (заводская настройка).

K374Y003: реле давления для автоклавов.

Диапазон регулирования: 1-5 бар.

Давление срабатывания: 1,4-2,8 бар (заводская настройка).

K374Y004: реле давления для автоклавов.

Диапазон регулирования: 3-12 бар.

Давление срабатывания: 5-7 бар (заводская настройка).

INFO

K374Y001: предохранительный с ручным сбросом.

K374Y002: минимальный с ручным сбросом.

K374Y003: До 500 В, трехполюсной - 16 А - 1-5 бар.

K374Y004: До 500 В, трехполюсной - 16 А - 3-12 бар.



K373I

КОД	РАЗМЕР	ЦЕНА, €	☐	☒
K373Y013	-	75,76	1	-
K373Y021	1/2"	59,13	1	-
K373Y022	1/2"	118,23	1	-
K373Y023	1/2"	65,78	1	-
K373Y033	1/2"	65,78	1	-

Термостат предохранительный регулируемый с преднастройкой, с зондом.

INFO

Диапазон регулирования 0-90°C.

Макс. рабочее давление 10 бар.

Предохранительный термостат: заводская установка 100°C.



K500

КОД	РАЗМЕР	ЦЕНА, €	☐	☒
K500Y002	1"	141,73	1	15

Реле расхода для труб диаметром от DN 25 до DN 200. IP65 - P max = 25 бар - T max = 110°C.



R225I

КОД	РАЗМЕР	ЦЕНА, €	☐	☒
R225IY004	1/4" 0-6 бар	8,95	1	-
R225IY005	1/4" 0-6 бар	8,95	1	-
R225IY006	1/4" 0-10 бар	8,95	1	-
R225IY007	1/4" 0-10 бар	11,06	1	-
R225IY009	3/8" 0-4 бар	21,94	1	-
R225IY010	3/8" 0-6 бар	21,94	1	-
R225IY011	3/8" 0-10 бар	21,94	1	-

Манометр, сертифицированный INAIL.

R225IY004: тыльное соединение.

R225IY005: радиальное соединение.

R225IY006: радиальное/нижнее соединение.

R225IY007: тыльное соединение.

R225IY009: радиальное/нижнее соединение.

R225IY010: радиальное/нижнее соединение.

R225IY011: радиальное/нижнее соединение.



R225

КОД	РАЗМЕР	ЦЕНА, €	☐	☒
R225Y001	1/4" 0-6 бар (зад.)	8,92	1	100
R225Y002	1/4" 0-10 бар (зад.)	7,56	1	100
R225Y012	1/4" 0-10 бар (рад.)	8,92	1	100

Манометр.

INFO

Ассиметричный наконечник-держатель



R227

КОД	РАЗМЕР	ЦЕНА, €	☐	☒
R227Y001	1/2" - длина 45 мм	4,06	1	250
R227Y010	1/2" - длина 100 мм	8,63	1	15

Погружная гильза для установки термометра.



R226

КОД	РАЗМЕР	ЦЕНА, €	☐	☒
R226Y001	1/2" 4 бар	18,16	1	50
R226Y002	1/2" 6 бар	18,16	1	50

Термоманометр. 20-120°C. 0-4 бар / 0-6 бар.



R228A

КОД	РАЗМЕР	ЦЕНА, €	☐	☒
R228AY001	1/4"	12,78	1	-
R228AY002	3/8"	13,71	1	-
R228AY003	1/2"	15,69	1	-

Виток-амортизатор для манометра.



R540

КОД	РАЗМЕР	ЦЕНА, €	□	⊞
R540Y002	3/8" - 0÷80 °C - Ø40 мм	10,80	1	-
R540Y003	1/2" - 0÷120 °C - Ø61,5 мм	10,80	1	-
R540Y021	3/8" - 0÷120 °C - Ø40 мм	10,50	1	-

Термометр.



R150B

КОД	РАЗМЕР	ЦЕНА, €	□	⊞
R150BY103	1/2"	45,08	1	25

Наполняющий клапан с внутренней и наружной резьбой, с отводом с накидной наикой.



R228I

КОД	РАЗМЕР	ЦЕНА, €	□	⊞
R228IY001	1/4"	17,45	1	5
R228IY002	3/8"	18,42	1	5
R228IY003	1/2"	19,73	1	5

3-ходовой кран для манометра, сертифицированный INAIL.



R150M

КОД	РАЗМЕР	ЦЕНА, €	□	⊞
R150MY003	1/2" - с маном.	73,26	1	10
R150MY013	1/2" - без маном.	63,33	1	10

Автоматическая группа заполнения

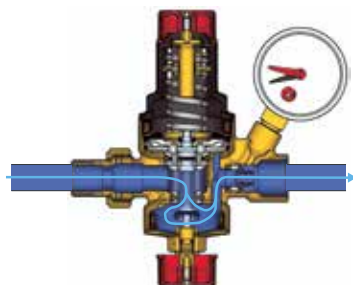

Вода поступает в подпитываемый циркуляционный контур через клапан R150M до тех пор пока давление в контуре не достигнет заданного (калибровочного).

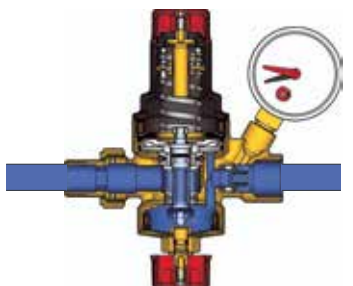

После достижения заданного (калибровочного) давления затвор клапана (A) автоматически полностью герметично закрывается, перекрывая подачу воды. Интегрированный обратный клапан (B) препятствует возврату потока из контура циркуляции.

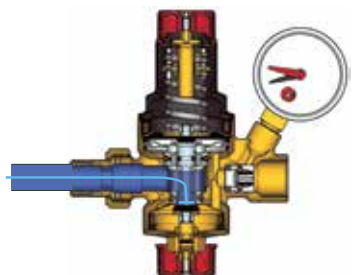

При падении давления в циркуляционном контуре ниже заданного клапан R150M автоматически поднимет давление до необходимого уровня.

Функция автоматического заполнения может быть полностью отключена путем закрытия запорного клапана (C).

R540I

КОД	РАЗМЕР	ЦЕНА, €	□	⊞
R540IY001	1/2"	14,10	1	-
R540IY002	1/2"	15,69	1	-
R540IY003	1/2"	42,37	1	-

Термометр с наконечником 0-120°C, сертифицированный INAIL.

R540IY001: наконечник от 50 мм.

R540IY002: наконечник от 100 мм.

R540IY003: наконечник от 50мм нижнее соединение.



R150

КОД	РАЗМЕР	ЦЕНА, €	□	⊞
R150Y103	1/2"	42,92	1	25

Наполняющий клапан с внутренней резьбой.



Автоматическая наполняющая группа для автономных систем отопления/охлаждения. Возможность предварительной установки давления жидкости в системе. Съемный картридж и фильтр для легкой чистки и технического обслуживания. С функциями против накипи и регулировки давления через компенсирющее седло. Подсоединения: подача 1/2" HP с отводом с накидной гайкой, выход 1/2" BP, манометр 1/4" BP.



- 1 = Корпус группы.
- 2 = Фильтр.
- 3 = Картридж.
- 4 = Уплотнительное кольцо.
- 5 = Верхний колпак со шкалой преднастройки.
- 6 = Запорный клапан.
- 7 = Обратный клапан.
- 8 = Манометр (только для R150MY003, заглушка для R150MY013).

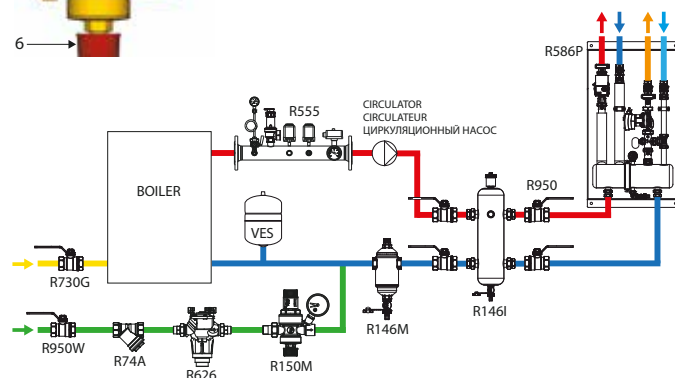

Установка

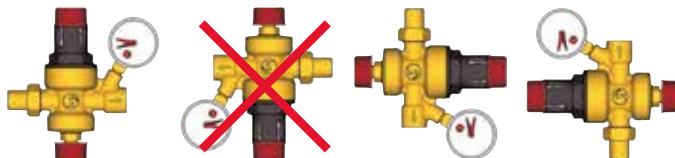

> ЗАДВИЖКИ

R59FL

NEW

КОД	РАЗМЕР	ЦЕНА, €	□	⊞
R59FLY004	DN40	65,28	1	-
R59FLY005	DN50	71,59	1	-
R59FLY006	DN65	77,37	1	-
R59FLY008	DN80	89,25	1	-
R59FLY010	DN100	139,71	1	-
R59FLY012	DN125	168,07	1	-
R59FLY015	DN150	224,10	1	-
R59FLY020	DN200	382,35	1	-
R59FLY025	DN250	812,75	1	-
R59FLY030	DN300	1121,22	1	-
R59FLX004	DN40	51,10	1	-
R59FLX005	DN50	55,00	1	-
R59FLX006	DN65	59,74	1	-
R59FLX008	DN80	66,30	1	-
R59FLX010	DN100	86,44	1	-
R59FLX012	DN125	108,46	1	-
R59FLX015	DN150	131,71	1	-
R59FLX020	DN200	207,01	1	-
R59FLX025	DN250	541,28	1	-
R59FLX030	DN300	671,21	1	-
R59FLX035	DN350	849,07	1	-
R59FLX040	DN400	1474,18	1	-
R59FLX045	DN450	1789,85	1	-
R59FLX050	DN500	2560,80	1	-
R59FLX060	DN600	3552,38	1	-

Затвор дисковый поворотный, межфланцевый, с проушинами (тип LUG), корпус из чугуна, затвор из стали никелированный, или из нержавеющей стали. Для размеров DN350-DN600 механизм поворота с редуктором. PN16.

**R59W**

NEW

КОД	РАЗМЕР	ЦЕНА, €	□	⊞
R59WY004	DN40	55,41	1	-
R59WY005	DN50	62,32	1	-
R59WY006	DN65	70,96	1	-
R59WY008	DN80	83,11	1	-
R59WY010	DN100	117,04	1	-
R59WY012	DN125	161,87	1	-
R59WY015	DN150	203,83	1	-
R59WY020	DN200	378,36	1	-
R59WY025	DN250	735,50	1	-
R59WY030	DN300	1045,77	1	-
R59WX004	DN40	48,19	1	-
R59WX005	DN50	51,74	1	-
R59WX006	DN65	55,43	1	-
R59WX008	DN80	62,74	1	-
R59WX010	DN100	81,38	1	-
R59WX012	DN125	102,34	1	-
R59WX015	DN150	135,28	1	-
R59WX020	DN200	189,64	1	-
R59WX025	DN250	381,31	1	-
R59WX030	DN300	540,05	1	-
R59WX035	DN350	708,82	1	-
R59WX040	DN400	1519,59	1	-
R59WX045	DN450	1599,59	1	-
R59WX050	DN500	2129,58	1	-
R59WX060	DN600	3339,78	1	-

Затвор дисковый поворотный, межфланцевый, стальной (тип Wafer), корпус из чугуна, затвор из стали никелированный, или из нержавеющей стали. Для размеров DN350-DN600 механизм поворота с редуктором. PN16.

**R55**

КОД	РАЗМЕР	ЦЕНА, €	□	⊞
R55Y002	3/8"	10,00	10	50
R55Y003	1/2"	9,43	10	50
R55Y004	3/4"	11,80	5	50
R55Y005	1"	15,94	4	20
R55Y006	1 1/4"	23,86	5	30
R55Y007	1 1/2"	33,90	3	18
R55Y008	2"	57,39	2	12
R55Y009	2 1/2"	98,82	1	-
R55Y010	3"	123,73	1	3
R55Y012	4"	290,85	1	-

Задвижка нехромированная с маховиком, с внутренней резьбой.

**R55F**

NEW

КОД	РАЗМЕР	ЦЕНА, €	□	⊞
R55FLY005	DN50	140,87	1	-
R55FLY006	DN65	165,53	1	-
R55FLY008	DN80	202,43	1	-
R55FLY010	DN100	238,64	1	-
R55FLY012	DN125	359,36	1	-
R55FLY015	DN150	465,29	1	-
R55FLY020	DN200	685,66	1	-
R55FLY025	DN250	1092,28	1	-
R55FLY030	DN300	1355,19	1	-

Задвижка с фланцевым соединением, корпус из чугуна, затвор чугунный обрезиненный EPDM. Применение для жидкостей и газов группы 2 согласно 2014/68/EU PED. Рабочая температура 100°C, PN16.

**R54**

КОД	РАЗМЕР	ЦЕНА, €	□	⊞
R54Y004	3/4"	12,43	5	50
R54Y005	1"	16,72	4	20
R54Y006	1 1/4"	24,73	5	30

Задвижка с внутренней и наружной резьбой, нехромированная, усиленная модель.

**R56**

КОД	РАЗМЕР	ЦЕНА, €	□	⊞
R56Y002	3/8"	14,53	10	50
R56Y003	1/2"	13,21	10	50
R56Y004	3/4"	16,79	5	50
R56Y005	1"	20,23	4	20
R56Y006	1 1/4"	30,69	5	30
R56Y007	1 1/2"	42,23	3	18
R56Y008	2"	71,90	2	12

Задвижка нехромированная с маховиком, с внутренней резьбой, со спускным краном.

**R230**

КОД	РАЗМЕР	ЦЕНА, €	□	⊞
R230Y002	Ø15	8,92	10	100
R230Y004	Ø18	11,48	5	50
R230Y005	Ø22	11,80	5	50
R230Y006	Ø28	16,85	4	20
R230Y007	Ø35	22,78	5	30

Задвижка с маховиком, с отводами под пайку.



> АРМАТУРА ДЛЯ ТВЕРДОТОПЛИВНЫХ КОТЛОВ

R157A

КОД	РАЗМЕР	ЦЕНА, €	□	⊞
R157AY051	1" 45 °C	90,15	1	-
R157AY052	1" 55 °C	90,15	1	-
R157AY053	1" 60 °C	90,15	1	-
R157AY054	1" 70 °C	90,15	1	-
R157AY061	1 1/4" 45 °C	122,02	1	-
R157AY062	1 1/4" 55 °C	122,02	1	-
R157AY063	1 1/4" 60 °C	122,02	1	-
R157AY064	1 1/4" 70 °C	122,02	1	-



Антиконденсатный термостатический смесительный клапан предназначен для регулирования и поддержания заданной температуры теплоносителя в обратном контуре твердотопливного котла или котла с наддувной горелкой. Использование термостатического смесительного клапана предотвращает образование конденсата в теплообменнике и дымоходе котла. Клапан, таким образом, влияет на эффективность работы котла и защищает его от повреждений.

R140PT

КОД	РАЗМЕР	ЦЕНА, €	□	⊞
R140PY021	1/2" x Ø 15 mm	38,17	-	-
R140PY026	1/2" x Ø 15 mm	38,17	-	-
R140PY031	3/4" x Ø 22 mm	44,83	-	-
R140PY036	3/4" x Ø 22 mm	44,83	-	-

Комбинированные предохранительные клапаны давления и температуры R140PT служат для одновременного ограничения температуры и давления горячей воды, содержащейся в гидравлическом контуре, предупреждая таким образом возможность достижения температуры, превышающей 100 °C, с соответствующим образованием пара. При достижении калибровочных значений, клапан выпускает в атмосферу такое количество воды, которое позволяет температуре и давлению достичь рабочих пределов установки. Клапаны R140PT соответствуют европейскому нормативу EN 1490 и директиве 97/23/CE в отношении оборудования под давлением.



R158

КОД	РАЗМЕР	ЦЕНА, €	□	⊞
R158Y001	3/4"	48,81	-	-

Регулятор тяги R158 является управляющим устройством для регулирования температуры для котлов на твердом топливе. Датчик термостата, измеряя температуру теплоносителя, регулирует тягу, изменяя поступление воздуха при помощи рычага и цепи. Регулятор тяги может устанавливаться на температуру в диапазоне 30-100 °C.



УСТАНОВКА

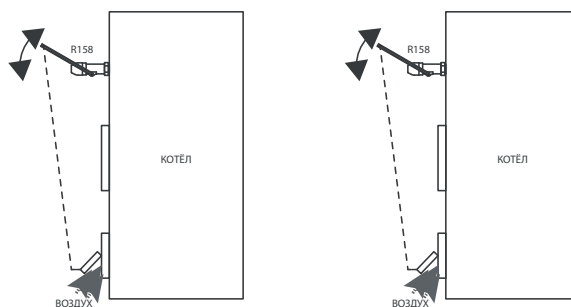

R144ST

КОД	РАЗМЕР	ЦЕНА, €	□	⊞
R144SY001	3/4"	141,24	-	-

Установленная температура: 95 °C, Значение расхода при $\Delta p = 1$ бар: 3 м³/ч, Двойной предохранительный датчик.



УСТАНОВКА

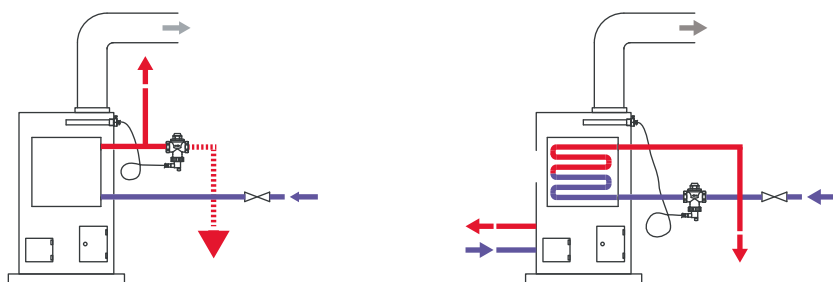

Установка с теплогенераторами с встроенной емкостью.

Установка с теплогенераторами с аварийным теплообменником.

Предохранительный клапан R144ST является устройством, которое ограничивает температуру воды в мультитопливных или твердотопливных теплогенераторах, оборудованных встроенной емкостью или аварийным теплообменником (непосредственного охлаждения). При достижении установленной температуры, клапан начинает сброс определенного количества воды для сохранения температуры теплогенератора в рамках безопасного предела. Клапан R144ST соответствует стандарту EN 14597. Применяется с теплогенераторами на твердом топливе (не порошкообразном) мощностью не более 100 кВт, в соответствии со стандартами EN 12828.

> ГРУППЫ БЫСТРОГО МОНТАЖА ДЛЯ КОТЕЛЬНЫХ

R586R

КОД	РАЗМЕР	ЦЕНА, €	☐	☒
R586RY101	1" - без смес. клап.	457,33	1	-
R586RY102	1" - с R296 смес. клап.	508,42	1	-
R586RY103	1" - с R298 смес. клап.	525,37	1	-
R586RY104	1" - с R296 смесит. кл., терм.ст.кл, R462	563,61	1	-
R586RY111	1" - без смес. клап., без насоса	166,93	1	-
R586RY112	1" - R296 смес. клап., без насоса	210,80	1	-
R586RY113	1" - R298 смес. клап., без насоса	229,72	1	-
R586RY114	1" - R462L, без насоса	319,57	1	-

Смесительная насосная группа быстрого монтажа, без смесительного клапана. В сборе, в термоизоляции, с насосом с электронным регулированием, либо без него.

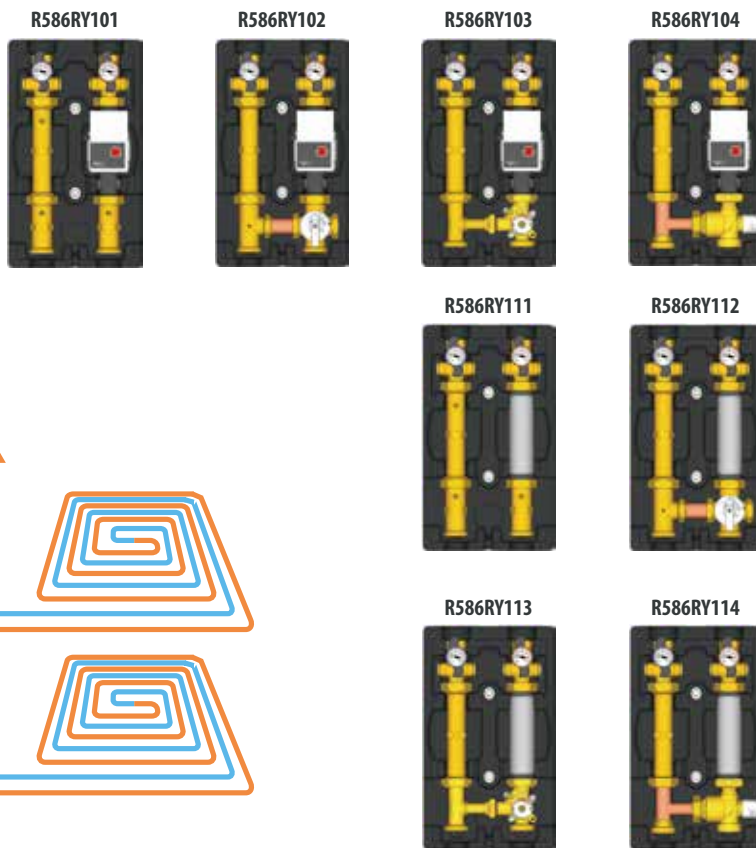

Применение насосно-смесительных групп

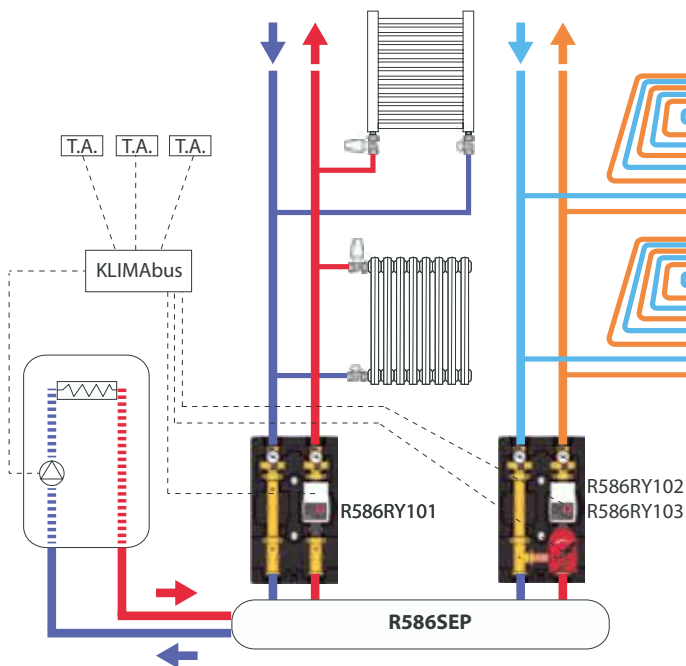

Дополнительные компоненты:

- K275Y002 привод со встроенным регулятором температуры
- K275Y013 привод с управлением по протоколу KLIMAbus, 0 ... 10 В сигнал терморегулятора
- R284Y021 комплект байпаса с дифференциальным клапаном
- R252Y001 клапан запорный 1" F x 1 1/2", для установки перед блоком циркуляции
- Контроль температуры KLIMAbus: модуль управления, термостаты, комнатные датчики, и т.д.

R586SEP

КОД	РАЗМЕР	ЦЕНА, €	☐	☒
R586SEY02	1"1/4 x 1" / 2	370,21	1	-
R586SEY03	1"1/4 x 1" / 3	454,50		

Котельный коллектор / сепаратор

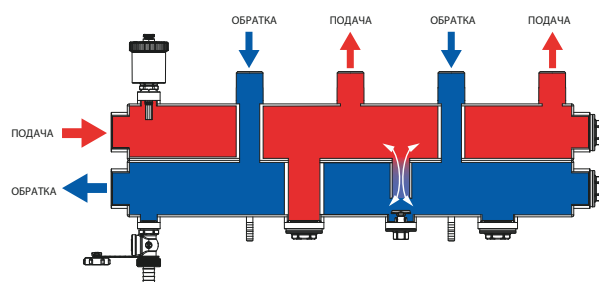

Коллектор R586SEP представляет собой стальное многофункциональное устройство, включающее автоматический воздушный клапан, сливной кран и изоляционную оболочку. Используется в котельных, системах отопления и охлаждения, с несколькими зонами регулирования. Коллектор R586SEP позволяет легко установить два или три распределительных блока R586R. Модульная конструкция позволяет устанавливать последовательно два коллектора R586SEP и, до шести распределительных блоков R586R, что удовлетворяет требованиям крупных установок. Кроме того, коллектор R586SEP включает в себя регулирующую функцию гидравлического сепаратора для легкого управления.

R586S-1

КОД	РАЗМЕР	ЦЕНА, €	□	⊞
R586SEY01	-	42,60	1	-

Пара кронштейнов для R586S.



R147N

КОД	РАЗМЕР	ЦЕНА, €	□	⊞
R147NY004	3/4" x 3/4"	20,27	1	25

Дифференциальный клапан разности давления для установки в системах с термостатическими клапанами.



R19DL

КОД	РАЗМЕР	ЦЕНА, €	□	⊞
R19DY016	1 1/4"	23,11	2	20

Угловой фитинг из трех частей с плоским седлом и герметичной прокладкой на наружной резьбе.



R20DL

КОД	РАЗМЕР	ЦЕНА, €	□	⊞
R20DY016	1 1/4"	22,07	2	20

Переходник из трех частей с герметичной прокладкой.



> КОМПЛЕКТУЮЩИЕ ДЛЯ ГРУПП БЫСТРОГО МОНТАЖА

R252

КОД	РАЗМЕР	ЦЕНА, €	□	⊞
R252Y001	1" F x 1 1/2" F	11,11	2	50
R252Y002	1 1/4" F x 2" F	18,51	2	20
R252Y003	1 1/2" x 22	11,46	2	50
R252Y004	1 1/2" x 28	12,58	2	50

Фитинг для подключения циркуляционного насоса, с встроенным шаровым краном.



R39

КОД	РАЗМЕР	ЦЕНА, €	□	⊞
R39Y001	1 1/2" x 1"	12,38	2	50

Фитинг для подключения циркуляционного насоса, с встроенным обратным клапаном.



R197

КОД	РАЗМЕР	ЦЕНА, €	□	⊞
R197Y001	130 мм	27,26	1	50
R197Y002	180 мм	32,07	1	36

Промежуточный соединитель с наружной резьбой для блоков R586, компенсирующий габариты насоса.



R197M

КОД	РАЗМЕР	ЦЕНА, €	□	⊞
R197MY001	130 мм	62,82	1	10
R197MY002	180 мм	72,18	1	10

Комплект, состоящий из: фитинга с наружной резьбой R197 1"1/2, запорного клапана для насоса R252 1"1/2x1".



R182AM

КОД	РАЗМЕР	ЦЕНА, €	□	⊞
R182MY002	1 1/4"	58,11	1	10

Комплект, состоящий из: углового фитинга R19D 1"1/4, Т-образного фитинга R182A 1"1/4x1"x35.



R285L

КОД	РАЗМЕР	ЦЕНА, €	□	⊞
R285LY001	1" F x 1 1/2"	18,67	4	40
R285LY003	1 1/4" F x 2"	24,16	4	20

Шаровой кран с выводом для насоса, с внутренней резьбой и фланцевым соединением, с рычажной рукояткой на удлиненном стержне, нехромированный.



INFO

Дополнительно укомплектовать гайкой P18LY007, P18LY009.

R285

КОД	РАЗМЕР	ЦЕНА, €	□	⊞
R285Y001	1" F x 1 1/2"	18,67	4	40
R285Y002	1 1/4" F x 1 1/2"	23,59	4	20
R285Y003	1 1/4" F x 2"	24,16	4	20

Шаровой кран с выводом для насоса, с внутренней резьбой и фланцевым соединением, с рукояткой на удлиненном стержне, нехромированный.



P18L

КОД	РАЗМЕР	ЦЕНА, €	□	⊞
P18LY007	1 1/2" для R252, R285, R285L	3,00	20	200

Гайка для прямых фитингов.



INFO

Дополнительно укомплектовать гайкой P18LY007, P18LY009.

R284

КОД	РАЗМЕР	ЦЕНА, €	□	▣
R284Y001	3/4"	38,36	1	20

Дифференциальный клапан с выводом 3/4" с внутренней резьбой, с 18-миллиметровой медной трубой и обжимным фитингом для подсоединения к клапану R287.



R284M

КОД	РАЗМЕР	ЦЕНА, €	□	▣
R284MY001	1" x 1 1/2"	108,10	1	10

Узел клапанов для байпаса с дифференциальным клапаном и 2 специальными шаровыми клапанами с термометрами.



R284R

КОД	РАЗМЕР	ЦЕНА, €	□	▣
R284Y021	18мм	15,38	1	30

Группа байпаса, для применения исключительно в группах R586R.

R287

КОД	РАЗМЕР	ЦЕНА, €	□	▣
R287Y005	1" x 1 1/2" гайка	21,74	4	20

Шаровой клапан с выводом 1/2" для термометра R540 и 18-миллиметровым выводом для котельного блока.



R287M

КОД	РАЗМЕР	ЦЕНА, €	□	▣
R287MY005	1" x 1 1/2" гайка	74,51	1	10

Комплект, состоящий из: шаровых клапанов R287 1", обратных клапанов R288 1", термометров R540 1/2", пробок R92 1/2".



> СМЕСИТЕЛЬНЫЕ И ЗОНАЛЬНЫЕ КЛАПАНЫ

R274

КОД	РАЗМЕР	ЦЕНА, €	□	▣
R274Y023	1/2"	172,18	1	5
R274Y024	3/4"	166,20	1	5
R274Y025	1"	203,91	1	5



Шестиходовой клапан для применения в четырехтрубной системе для систем, функционирующих в режиме отопления и охлаждения помещений. Типовое применение - в системах напольного и потолочного отопления и охлаждения, фанкойлах, и других видах систем. Специальная форма шарового затвора позволяет обеспечить высокий расход Kv и основные функции клапана: переключение между подачей теплового и холодного теплоносителя, и полное закрытие, требуемое тогда, когда температура в помещении соответствует заданному уровню и подача теплоносителя не требуется.

NOTES

Должен быть дополнен K274-2.

ДИАГРАММА ОТКРЫТИЯ КЛАПАНА



СХЕМА РАБОТЫ С ПАНЕЛЬНОЙ СИСТЕМОЙ



СХЕМА РАБОТЫ С ФАНКОЙЛ СИСТЕМОЙ

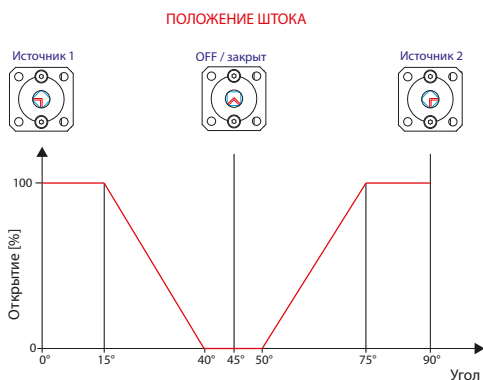

ВИД СВЕРХУ

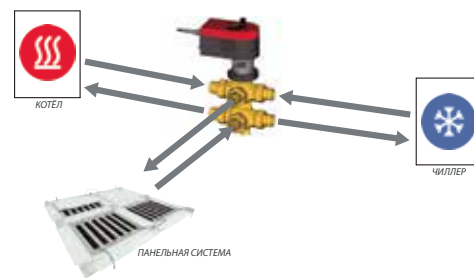
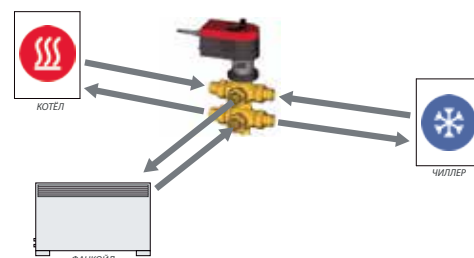

R274N

КОД	РАЗМЕР	ЦЕНА, €	□	⊞
R274Y033	1/2"	137,96	1	5
R274Y045	1"	169,09	1	5

Шестиходовой клапан, с отводами с наружной резьбой. Для применения в четырехтрубной системе, для систем, функционирующих в режиме отопления и охлаждения помещений.

Типовое применение - в системах напольного и потолочного отопления и охлаждения, фанкойлах, и других видах систем.

Рабочая температура: 5-90 °С.

Номинальное давление: 10 бар.

Полное закрытие клапана при установке затвора в положение 45°.



INFO

Дополнительно для R274Y033 (1/2"):

- K274-2: сервомотор 24 В перем./постоян. (0-10 В).

- P21SY001-P21SY006: калиброванные шайбы для управления потерей давления.

- RM179Y053, RM179Y056: дополнительные фитинги.

Дополнительно для R274Y035 (1"):

- K274-2: сервомотор 24 В перем./постоян. (0-10 В).

- P21Y001-P21Y008: калиброванные шайбы для управления потерей давления.

- RM179Y073, RM179Y074, RM252Y003, RM252Y004, R252Y023, R252Y025: дополнительные фитинги.

- R274W: изоляция.

P21

КОД	РАЗМЕР	ЦЕНА, €	□	⊞
P21Y001	Ø3 мм	4,61	5	125
P21Y002	Ø4 мм	4,42	5	125
P21Y003	Ø4,5 мм	4,42	5	125
P21Y004	Ø5,8 мм	4,42	5	125
P21Y005	Ø6,7 мм	4,42	5	125
P21Y006	Ø7,5 мм	4,42	5	125
P21Y007	Ø9 мм	4,42	5	125
P21Y008	Ø12,7 мм	4,49	5	125
P21SY001	Ø2,7 мм	3,20	5	125
P21SY002	Ø3,5 мм	3,20	5	125
P21SY003	Ø4,5 мм	3,20	5	125
P21SY004	Ø6,0 мм	3,25	5	125
P21SY005	Ø7,0 мм	3,38	5	125
P21SY006	Ø8,0 мм	3,44	5	125
P21SY011	Ø3,0 мм - Kv 0,25	4,50	5	125
P21SY012	Ø4,0 мм - Kv 0,40	4,50	5	125
P21SY013	Ø4,5 мм - Kv 0,65	4,50	5	125
P21SY014	Ø5,8 мм - Kv 1,00	4,50	5	125
P21SY015	Ø6,7 мм - Kv 1,30	4,50	5	125
P21SY016	Ø7,5 мм - Kv 1,60	4,50	5	125
P21SY017	Ø9,0 мм - Kv 2,50	4,50	5	125
P21SY018	Ø12,7 мм - Kv 3,45	4,50	5	125



Калиброванные шайбы для управления потерей давления для шестиходовых клапанов R274, R274N (1").

R274W

КОД	РАЗМЕР	ЦЕНА, €	□	⊞
R274WY001	-	45,90	1	-
R274WY002	-	28,07	1	-

Теплоизоляция из вспененного полиэтилена, для 6-ходовых клапанов размером 1/2", 3/4" и 1".



R296

КОД	РАЗМЕР	ЦЕНА, €	□	⊞
R296Y001	1 1/2"	94,73	-	-

Трехходовой смесительный клапан с поворотным затвором с наружной и внутренней резьбой. Межосевой размер: 120 мм.

INFO

Комплектуется с K274, K275.



R197P

КОД	РАЗМЕР	ЦЕНА, €	□	⊞
R197PY001	1 1/4" x 1 1/2"	7,21	10	100

Фитинг для горизонтального монтажа смесительных клапанов R295, R296.



K274-2

КОД	РАЗМЕР	ЦЕНА, €	□	⊞
K274Y052	24В-0-10В (CE, UL)	230,52	1	-

Мотор для R274 шестиходового клапана.



R295

КОД	РАЗМЕР	ЦЕНА, €	□	⊞
R295Y001	1 1/2"	114,93	1	10

Четырехходовой смесительный клапан с наружной и внутренней резьбой. Межосевой размер: 120 мм.

INFO

Межосевой размер: 120 мм. Комплектуется с K274



R297

КОД	РАЗМЕР	ЦЕНА, €	□	⊞
R297Y004	3/4"	67,13	1	-
R297Y005	1"	77,53	1	-
R297Y006	1"1/4	93,28	1	-
R297Y007	1"1/2	170,10	1	-
R297Y008	2"	199,03	1	-
R297Y105	DN50	411,19	1	-
R297Y106	DN65	477,63	1	-
R297Y108	DN80	661,07	1	-
R297Y110	DN100	822,35	1	-
R297Y112	DN125	1090,08	1	-

Поворотный смесительный клапан, присоединения с внутренней резьбой или фланцами.



K274

КОД	РАЗМЕР	ЦЕНА, €	□	⊞
K274Y101	230 В - 3-точ. поворот.	91,37	1	-
K274Y102	24 В - 3-точ. поворот.	91,37	1	-

Привод для смесительных клапанов R295, R296, простой сборки, с ручным управлением.



R298

Соединение М30 x 1,5 мм

КОД	РАЗМЕР	ЦЕНА, €	□	⊞
R298Y024	3/4"	47,63		
R298Y027	1 1/2"	89,49	1	-

Трехходовой смесительный клапан с вентильным затвором с наружной и внутренней резьбой.



INFO

Совместим с K282 или K281

K297

КОД	РАЗМЕР	ЦЕНА, €	□	⊞
K297Y004	DN20 - Kv 6,3	284,82	1	-
K297Y005	DN25 - Kv 10	458,36	1	-
K297Y006	DN32 - Kv 16	537,16	1	-
K297Y007	DN40 - Kv 25	686,06	1	-
K297Y008	DN50 - Kv 40	823,65	1	-

Трехходовой смесительный клапан с поршневым затвором.



INFO

Совместим с K274J

K274J

КОД	РАЗМЕР	ЦЕНА, €	□	⊞
K274Y022	24 В - 3-точ. позицион.	375,44	1	-
K274Y042	24 В - 0-10 В	739,03	1	-

Привод для смесительного клапана K297.



K282

М30 x 1,5 мм

КОД	РАЗМЕР	ЦЕНА, €	□	⊞
K282X022	24 В - регул.	225,76	1	-

Сервомотор для смесительных клапанов R298 или R298N. С встроенным температурным датчиком и электронным регулированием.



R277

КОД	РАЗМЕР	ЦЕНА, €	□	⊞
R277Y004	3/4"	25,39	1	25
R277Y025	1"	35,04	1	10

Двухходовой зональный клапан, соединения с отводами с накидной гайкой.



INFO

Совместим с K270, K272.

R279

КОД	РАЗМЕР	ЦЕНА, €	□	⊞
R279Y004	3/4"	32,99	1	25
R279Y005	1"	40,99	1	10

Трехходовой зональный клапан, соединения с внутренней резьбой, с отсечным клапаном для предварительной установки.



INFO

Совместим с K270, K272.

K275

КОД	РАЗМЕР	ЦЕНА, €	□	⊞
K275Y002	24 В / 230 В	226,78	1	-

Привод со встроенным терморегулированием для смесительных клапанов R295, R296.



K297R

КОД	РАЗМЕР	ЦЕНА, €	□	⊞
K297RY016	1 1/4" - Kv 16	654,66	1	-

Смесительная группа с трехходовым смесительным клапаном K297, с изоляцией. Для использования с узлами R586R, R586I.



INFO

Совместим с K274J

K281

М30 x 1,5 мм

КОД	РАЗМЕР	ЦЕНА, €	□	⊞
K281X012	24 В - 0-10 В	154,36	1	-
K281X022	24 В - 3-точ.	139,77	1	-
K281KX012	24 В - 0-10 В (28x1,5)	162,78	1	-
K281KX022	24 В - 3-точ. (28x1,5)	139,77	1	-

Привод для смесительных клапанов R298 или R298N и R206AM.



R276

КОД	РАЗМЕР	ЦЕНА, €	□	⊞
R276Y004	3/4"	19,02	1	25
R276Y005	1"	26,70	1	25

Двухходовой зональный клапан, соединения с внутренней резьбой.



INFO

Совместим с K270, K272.

R278

КОД	РАЗМЕР	ЦЕНА, €	□	⊞
R278Y004	3/4"	45,45	1	10
R278Y005	1"	62,62	1	10

Трехходовой зональный клапан, соединения с отводами с накидной гайкой, с байпасом и отсечным клапаном для предварительной установки.



INFO

Совместим с K270, K272.

R279D

КОД	РАЗМЕР	ЦЕНА, €	□	⊞
R279DY024	3/4"	31,33	1	-
R279DY025	1"	40,78	1	-

Трехходовой разделительный клапан, соединения с внутренней резьбой.



INFO

Совместим с K270, K272.

K270

КОД	РАЗМЕР	ЦЕНА, €	□	⊞
K270Y101	230 В	103,23	1	-
K270Y102	24 В	103,23	1	-

Привод для зональных клапанов R276, R277, R278, R279, R279D с микропрерывателем. Поворот на 90° в течение 40 секунд.



R276B

КОД	РАЗМЕР	ЦЕНА, €	□	⊞
R276BX006	1 1/4" - 230 В	258,17	1	-
R276BX007	1 1/2" - 230 В	278,13	1	-
R276BX008	2" - 230 В	310,15	1	-
R276BX026	1 1/4" - 24 В	235,10	1	-
R276BX027	1 1/2" - 24 В	284,30	1	-
R276BX028	2" - 24 В	316,29	1	-



Двухходовой зональный клапан, соединения с внутренней резьбой, с сервоприводом K272, с изоляцией.

P275

КОД	РАЗМЕР	ЦЕНА, €	□	⊞
P275Y001	-	10,49	1	-

Адаптер для установки на клапаны смесительные R297 с фланцевым соединением, приводов K275Y011 и K275Y013.

R292

КОД	РАЗМЕР	ЦЕНА, €	□	⊞
R292Y004	3/4"	51,01	1	10
R292Y005	1"	55,49	1	10

Зональный клапан поршневой, 3-х ходовой.

INFO

Совместим с R473, R473M.



R193K

КОД	РАЗМЕР	ЦЕНА, €	□	⊞
R193Y011	Ø18 - for R500 cabinets	18,68	1	50

Комплект трубки с фитингами для подсоединения для трехходовых зональных клапанов.



P19

КОД	РАЗМЕР	ЦЕНА, €	□	⊞
P19Y001	адаптер M28 --> M30	9,38	1	50
P19Y002	адаптер M30 --> M28	4,99	1	50

M30x1,5 адаптерная втулка для замены соединения M28x1,5 на смесительных клапанах R298Y001 и R298Y002, в случае установки привода K281X012 и K281X022.



K272

КОД	РАЗМЕР	ЦЕНА, €	□	⊞
K272Y101	230 В	151,02	1	-
K272Y102	24 В	151,02	1	-

Привод для зональных клапанов R276, R277, R278, R279, R279D с микропрерывателем и ручкой для ручного управления. Поворот на 90° в течение 60 секунд.



INFO

Для использования с клапанами R276B.

K275-1

КОД	РАЗМЕР	ЦЕНА, €	□	⊞
K275Y011	230 В - 3 поз.	117,07	1	-
K275Y013	24 В - 0-10 В	173,05	1	-

Привод с регулированием 0-10 В, для смесительных клапанов R296 и R297



R291

КОД	РАЗМЕР	ЦЕНА, €	□	⊞
R291Y004	3/4"	25,09	1	10
R291Y005	1"	26,25	1	10

Зональный клапан двухходовой поршневой.

INFO

Совместим с R473, R473M.



R292E

КОД	РАЗМЕР	ЦЕНА, €	□	⊞
R292EY004	3/4"	53,68	1	10
R292EY005	1"	58,40	1	10

Трехходовой поршневой зональный клапан, соединения с эксцентрическими отводами с накидной гайкой.

INFO

Совместим с R473, R473M.



P15E

КОД	РАЗМЕР	ЦЕНА, €	□	⊞
P15EY004	1" x 3/4"	6,21	1	15
P15EY005	1" x 1"	6,56	1	15

Патрубок-эксцентрик.



> АРМАТУРА ДЛЯ ДИЗЕЛЬНОГО ТОПЛИВА

N1

КОД	РАЗМЕР	ЦЕНА, €	□	⊞
N1UY001	3/8"MM	31,20	1	20
N1Y001	3/8"FF	30,62	1	20
N1UY012	3/8"MF	32,63	-	-

Фильтр колбовый для топлива, стойкий к коррозии, с запорным клапаном, обратным клапаном и креплением. Универсальный подвод: 8 мм, 10 мм, 12 мм.

INFO

N1UY002: - С латунным коническим фитингом
N1Y001: - Без конического фитинга



N1UB

КОД	РАЗМЕР	ЦЕНА, €	□	⊞
N1UBY001	3/8"MM	38,64	1	20

Фильтр колбовый для топлива, стойкий к коррозии, с системой рециркуляции. Универсальный подвод: 8 мм, 10 мм, 12 мм.

INFO

N1UBY002: - С латунным коническим фитингом



N2

КОД	РАЗМЕР	ЦЕНА, €	□	⊞
N2Y001	3/8"FF	23,83	1	20

Фильтр колбовый для топлива, стойкий к коррозии, с запорным клапаном.



N3

КОД	РАЗМЕР	ЦЕНА, €	□	⊞
N3Y001	3/8"FF	17,53	1	25

Фильтр колбовый для топлива, стойкий к коррозии.



N10

КОД	РАЗМЕР	ЦЕНА, €	□	⊞
N10Y002	3/8"	6,68	1	200
N10Y003	1/2"	11,30	1	100

Обратный клапан для резервуара.



N14

КОД	РАЗМЕР	ЦЕНА, €	□	⊞
N14Y001	2" x 2"	14,26	1	50
N14Y003	2" x 2 3/4"	25,96	1	30

Пробка для резервуара с внутренней резьбой.



N15

КОД	РАЗМЕР	ЦЕНА, €	□	⊞
N15Y005	1"	5,55	1	150
N15Y006	1 1/4"	7,63	1	100
N15Y007	1 1/2"	8,97	1	50
N15Y008	2"	12,14	1	50

Отдушина резервуара.



N16-1

КОД	РАЗМЕР	ЦЕНА, €	□	⊞
N16KY001	2" x (8-10-12) x 1700 мм	49,67	1	10
N16KY002	2" x (8-10-12) x 2200 мм	50,18	1	10
N16KY003	2" x (8-10-12) x 3200 мм	50,71	1	10

Аварийный клапан с гибкой всасывающей трубой и выводом для указателя уровня.



N16-2

КОД	РАЗМЕР	ЦЕНА, €	□	⊞
N16GY001	1" x (8-10-12) x 1700 мм	33,47	1	10
N16GY002	1" x (8-10-12) x 2200 мм	34,22	1	10
N16GY003	1" x (8-10-12) x 3200 мм	37,74	1	10

Аварийный клапан с гибкой всасывающей трубкой.



N17

КОД	РАЗМЕР	ЦЕНА, €	□	⊞
N17Y002	3/8"	11,46	10	100
N17Y003	1/2"	12,03	10	100

Аварийный клапан с соединениями с внутренней резьбой.



N20

КОД	РАЗМЕР	ЦЕНА, €	□	⊞
N20Y003	1/2"	6,83	10	200

Обратный клапан.



N42

КОД	РАЗМЕР	ЦЕНА, €	□	⊞
N42Y007	1 1/2"М x (8-10-12)	10,70	10	100

Двойной фитинг для резервуара.



P36

КОД	РАЗМЕР	ЦЕНА, €	□	⊞
P36Y001	-	4,07	1	-

Патрон из нержавеющей стали для для фильтров N1, N2, N3.

**P78T**

КОД	РАЗМЕР	ЦЕНА, €	□	⊞
P78TY001	N1	3,78	1	-
P78TY002	N2-N3	4,05	1	-

Прозрачный колпак для топливных фильтров

**P36F**

КОД	РАЗМЕР	ЦЕНА, €	□	⊞
P36Y002	-	4,85	1	-

Патрон войлочный для фильтров N1, N2, N3.

**> ОБОРУДОВАНИЕ ДЛЯ СОЛНЕЧНЫХ СИСТЕМ****R586S-0**

КОД	РАЗМЕР	ЦЕНА, €	□	⊞
R586SY002	3/4"	561,09	1	-

Насосная группа для солнечных систем одноходовая, с предохранительной группой и механическим расходомером. Циркуляционный насос: 25/6 - монт. длина 130 мм - в соотв. с ErP

Два режима работы - трехскоростной или переменный. Для управления использовать регуляторы KTD.

**R586S**

КОД	РАЗМЕР	ЦЕНА, €	□	⊞
R586SY001	3/4"	757,53	1	-

Насосная группа для солнечных систем двухходовая, с предохранительной группой и механическим расходомером. Циркуляционный насос: 25/6 - монт. длина 130 мм - в соотв. с ErP

Два режима работы - трехскоростной или переменный. Для управления использовать регуляторы KTD.

**R586S-1**

КОД	РАЗМЕР	ЦЕНА, €	□	⊞
R586SY011	3/4"	1574,30	1	-

Насосная группа для солнечных систем двухходовая, с предохранительной группой и комбинированным датчиком температуры и мощности для подключения к электронному регулятору дифференциальной температуры и учета тепловой энергии. Циркуляционный насос: 25/6 - монт. длина 130 мм - в соотв. с ErP

Два режима работы - трехскоростной или переменный. Регулятор KTD включен.

**P586S**

КОД	РАЗМЕР	ЦЕНА, €	□	⊞
P586SY001	-	22,96	1	50
P586SY002	-	196,84	1	10
P586SY003	-	43,98	1	20
P586SY004	-	62,32	1	10
P586SY005	-	55,89	1	20
P586SY006	-	48,70	1	20
P586SY007	-	28,60	1	20
P586SY008	-	13,61	1	-

Запасные части для R586S-1.

P586SY001: расходомер для R586S 2-12 л/мин.
P586SY002: флюксометр группы плюс датчик для R586S.

P586SY003: корпус клапана R586S 1/2"(3/4"F) заполнения установки.

P586SY004: обратный клапан для R586S 3/4".

P586SY005: подающий клапан для R586S 3/4".

P586SY006: предохранительный фитинг R586S 1/2"Мх3/4".

P586SY007: деаэратор R586S 1 1/2"x1/2".

P586SY008: корпус R252 1 1/2"xGB22 (для солнечной системы).

**R586S-3**

КОД	РАЗМЕР	ЦЕНА, €	□	⊞
P586SY030	3/4"	99,58	1	-

Соединительный комплект для R586S (подача и обратка накопительного бака, расширительный бак).

KTD

КОД	РАЗМЕР	ЦЕНА, €	□	⊞
KTD3Y003	3 sensor	407,40	1	-
KTD5Y006	6 sensor	621,88	1	-

Электронный регулятор для контроля разницы температур в солнечной системе GiacoSUN. Pt1000 датчики температуры включены.

**KTDS**

КОД	РАЗМЕР	ЦЕНА, €	□	⊞
KTDSY001	-	27,53	1	-

Датчик Pt1000 (180°C) для центрального блока KTD.

**KTDP**

КОД	РАЗМЕР	ЦЕНА, €	□	⊞
KTDPY001	-	27,43	1	-

Защитное устройство от перенапряжения для центрального блока KTD.

**P50**

КОД	РАЗМЕР	ЦЕНА, €	□	⊞
P50Y003	3/4Mx1/2F	5,30	1	-

Резьбовой переходник для группы R586S.



> УЗЛЫ ГВС

GS550

КОД	РАЗМЕР	ЦЕНА, €	□	⊞
GS550Y001	-	252,83	1	-
GS550Y002	-	289,99	1	-

Узел термосмесительного клапана для контроля производства горячей воды в солнечных системах.



GS556

КОД	РАЗМЕР	ЦЕНА, €	□	⊞
GS556Y001	-	1325,21	1	-

Узел ГВС giacosun. 67 кВт, 70 °С.



> КОМПЛЕКТУЮЩИЕ ДЛЯ СОЛНЕЧНЫХ СИСТЕМ

R140C

КОД	РАЗМЕР	ЦЕНА, €	□	⊞
R140CY006	1/2" x 3/4" - 4 бар	17,15	1	30
R140CY009	1/2" x 3/4" - 6 бар	17,15	1	30

Предохранительный клапан для солнечных систем.



R140PT-1

КОД	РАЗМЕР	ЦЕНА, €	□	⊞
R140PX028	1/2" x Ø 15 мм	48,21	1	-
R140PX038	3/4" x Ø 22 мм	54,25	1	-

Комбинированный предохранительный клапан (контроль температуры и давления) для солнечных систем.



R99S

КОД	РАЗМЕР	ЦЕНА, €	□	⊞
R99SY003	1/2"	52,82	1	10

Автоматический воздухоотводный клапан для солнечных систем с шаровым отсечным краном.



R227-1

КОД	РАЗМЕР	ЦЕНА, €	□	⊞
R227Y003	1/2" x 6 мм	6,23	25	250

Гильза погружная для датчика температуры.



R20SC

КОД	РАЗМЕР	ЦЕНА, €	□	⊞
R20SCY004	3/4"	8,44	10	100

Прямой фитинг из 3-х частей, резьбовое соединение внешнее-внешнее для подключения к коллекторам.



R182

КОД	РАЗМЕР	ЦЕНА, €	□	⊞
R182Y006	3/4" F x 3/4" F x 3/4" M	7,83	5	50

Коллекторный тройник.



310

КОД	РАЗМЕР	ЦЕНА, €	□	⊞
310Y004	15x15	3,87	20	200
310Y010	18x18	5,36	10	100
310Y006	22x22	5,93	10	100
310Y007	28x28	6,56	10	100

Прямая соединительная муфта для медных труб.

INFO

В соответствии со стандартом EN 1254-2.



311

КОД	РАЗМЕР	ЦЕНА, €	□	⊞
311Y001	1/2"x15	2,52	25	250
311Y010	1/2"x18	3,52	20	200
311Y011	3/4"x18	3,72	20	200
311Y003	3/4"x22	3,84	10	100
311Y005	1"x28	5,47	10	100

Переходное соединение с внешней резьбой от железной трубы к медной.

INFO

В соответствии со стандартом EN 1254-2.



312

КОД	РАЗМЕР	ЦЕНА, €	□	⊞
312Y001	1/2"x15	2,77	25	250
312Y010	1/2"x18	3,58	20	200
312Y011	3/4"x18	4,14	10	100
312Y003	3/4"x22	4,17	10	100
312Y005	1"x28	5,55	10	100

Переходное соединение с внутренней резьбой от железной трубы к медной.

INFO

В соответствии со стандартом EN 1254-2.



315

КОД	РАЗМЕР	ЦЕНА, €	□	⊞
315Y001	15x15	3,36	25	250
315Y010	18x18	4,68	10	100
315Y003	22x22	4,76	10	100
315Y004	28x28	8,11	5	50

Угловое соединение для медных труб.

INFO

В соответствии со стандартом EN 1254-2.

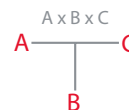

318

КОД	РАЗМЕР	ЦЕНА, €	□	⊞
318Y001	15x15x15	4,65	10	100
318Y010	18x18x18	6,45	10	100
318Y006	22x22x22	6,82	5	50
318Y014	28x28x28	12,50	5	50

Тройник для медных труб.

INFO

В соответствии со стандартом EN 1254-2.

**R189**

КОД	РАЗМЕР	ЦЕНА, €	□	⊞
R189Y004	3/4"	1,78	25	250
R189Y005	1"	2,52	20	200

Ниппель нехромированный.

**R564P**

КОД	РАЗМЕР	ЦЕНА, €	□	⊞
R564PY004	3/4"	4,63	1	25
R564PY005	1"	6,58	1	10

Т-образный фитинг для подключения гофрированных труб из нержавеющей стали, фланцевый.

**R93**

КОД	РАЗМЕР	ЦЕНА, €	□	⊞
R93Y011	1"М x 3/4"F	4,22	25	250

Переходник наружная-внутренняя резьба.

**R156-1**

КОД	РАЗМЕР	ЦЕНА, €	□	⊞
R156X024	3/4" - Kv 1,8	73,66	1	10
R156X025	1" - Kv 2,0	86,27	1	10

Термостатический смеситель оснащен отводами с встроенными обратными клапанами, фильтрами и накидными гайками для установки в системах ГВС.

**VES**

КОД	РАЗМЕР	ЦЕНА, €	□	⊞
VESY001	8 л	55,86	1	-
VESY002	18 л	91,84	1	-
VESY003	24 л	94,56	1	-
VESY004	35 л	145,34	1	-
VESY005	50 л	207,51	1	-
VESY006	80 л	322,35	1	-
VESY007	100 л	448,14	1	-
VESY008	150 л	597,54	1	-
VESY009	200 л	731,20	1	-
VESY010	300 л	967,10	1	-

Расширительный бак для тепловых солнечных систем.

**VES-2**

КОД	РАЗМЕР	ЦЕНА, €	□	⊞
VESY020	-	79,11	1	-

Кронштейн для расширительного бака с двойным клапаном для легкого и быстрого демонтажа. (Только для моделей BESY001 - BESY004)

**K377**

КОД	РАЗМЕР	ЦЕНА, €	□	⊞
K377Y001	5 л	74,64	1	-
K377Y002	10 л	140,86	1	-

Антифриз гликолевый, антикоррозионный био-разлагаемый, подходит для солнечной системы.

INFO

Концентрированный раствор для разбавления водой



СИСТЕМЫ ПАНЕЛЬНОГО ОТОПЛЕНИЯ И ОХЛАЖДЕНИЯ, АВТОМАТИКА ТЕРМОРЕГУЛЯЦИИ

> КОМПОНЕНТЫ СИСТЕМЫ НАПОЛЬНОГО ОТОПЛЕНИЯ	106
> СИСТЕМА НАПОЛЬНОГО ОТОПЛЕНИЯ БЕЗ БЕТОННОЙ СТЯЖКИ	108
> ТЕРМОРЕГУЛИРУЮЩАЯ АВТОМАТИКА ПРЯМОГО ДЕЙСТВИЯ	109
> ТЕРМОРЕГУЛИРУЮЩАЯ АВТОМАТИКА - БЕСПРОВОДНАЯ	110
> ТЕРМОРЕГУЛИРУЮЩАЯ АВТОМАТИКА - KLIMADOMOTIC	111
> ТЕРМОРЕГУЛИРУЮЩАЯ АВТОМАТИКА - KLIMABUS	112
> ОСУШИТЕЛИ ВОЗДУХА	114

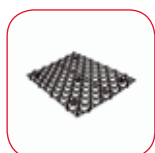

> КОМПОНЕНТЫ СИСТЕМЫ НАПОЛЬНОГО ОТОПЛЕНИЯ

R979S

КОД	РАЗМЕР	ЦЕНА, €	□	⊞
R979SY001	Шаг 50-выс.22 клейкая основа	19,90	13,44	-
R979SY011	Шаг 50-выс.22 со штырями	16,34	7,20	-
R979SY021	Шаг 50-выс.22 + изоляция 6мм	24,23	8,64	-
R979SY005	Шаг 50-выс.15 клейкая основа	22,28	15,84	-
R979SY025	Шаг 50-выс.15 + изоляция 6 мм	26,37	10,08	-



Панель для систем напольного отопления, малой высоты, из высокопрочного полипропилена. Шаг укладки 50 мм. Для труб Ø16-18 мм. Эффективный размер 800x600 мм. Идеальна для реконструкции.

INFO

Для фиксирования панелей R979SY001 и R979SY021, используйте вставки R983Y041.

R979SY001

R979SY011

R979SY021



R982Q

КОД	РАЗМЕР	ЦЕНА, €	□	⊞
R982QY013	шаг 50-выс.37	20,37	11,20	-
R982QY015	шаг 50-выс.50	21,97	7,84	-



Панель изоляционная преформованная для систем напольного отопления, из вспененного полистирола. Шаг укладки 50 мм. Для трубы Ø15-18 мм. Эффективный размер 1400x800 мм.

INFO

Тепловое сопротивление
R982QY013: 0,88 (м²K)/Вт
R982QY015: 1,27 (м²K)/Вт
R982QY016: 1,56 (м²K)/Вт
R982QY017: 2,00 (м²K)/Вт

R979N

КОД	РАЗМЕР	ЦЕНА, €	□	⊞
R979NY003	Шаг 50-выс.30	27,35	11,20	-
R979NY005	Шаг 50-выс.50	28,83	6,72	-
R979NY006	Шаг 50-выс.63	31,09	5,60	-



Панель изоляционная преформованная для систем напольного отопления, из вспененного полистирола. Шаг укладки 50 мм. Возможность диагональной укладки. Для трубы Ø15-18 мм. Эффективный размер 1400x800 мм.

INFO

Тепловое сопротивление
R979NY003: 0,45 (м²K)/Вт
R979NY005: 0,90 (м²K)/Вт
R979NY006: 1,25 (м²K)/Вт

R979

КОД	РАЗМЕР	ЦЕНА, €	□	⊞
R979Y043	шаг 50-выс.32	13,99	13,44	-
R979Y044	шаг 50-выс.42	15,09	8,96	-
R979Y045	шаг 50-выс.52	17,80	6,72	-
R979Y046	шаг 50-выс.62	18,94	11,20	-
R979Y047	шаг 50-выс.75	22,48	8,96	-



Панель изоляционная преформованная для систем напольного отопления, из вспененного полистирола. Шаг укладки 50 мм. Для трубы Ø16-18 мм. Эффективный размер 1400x800 мм.

INFO

Тепловое сопротивление
R979Y043: 0,73 (м²K)/Вт
R979Y044: 1,00 (м²K)/Вт
R979Y045: 1,30 (м²K)/Вт
R979Y046: 1,59 (м²K)/Вт
R979Y047: 2,00 (м²K)/Вт

R981B

КОД	РАЗМЕР	ЦЕНА, €	□	⊞
R981BY003	выс.30	19,15	9,6	-
R981BY004	выс.40	22,60	7,68	-
R981BY005	выс.50	27,09	5,76	-
R981BY006	выс.60	30,74	4,8	-



Плоская изоляционная панель преформованная для напольных систем. Изготовлена из пенополистирола (EPS200) высокой плотности с самогасящимися свойствами, с защитным слоем из противоударного преформованного полиэтилена. Шаг укладки труб кратный 50 мм и 100 мм. Размер панели: 1200x800 мм.

R983

КОД	РАЗМЕР	ЦЕНА, €	□	⊞
R983Y001	для выс. пан. 37	0,18	100	1000
R983Y003	для выс. пан. 30	0,18	100	1000
R983Y500	для R863 инструм.	0,25	300	-



Клипсы для системы напольного отопления

INFO

R983Y500: клипсы для инструмента R863Y500.
Макс диам. трубы = 20 мм.

R983S

КОД	РАЗМЕР	ЦЕНА, €	□	⊞
R983Y041	Ø6 мм - L 60 мм	0,39	100	1000

Вставка фиксирующая для панелей R979SY001 и R979SY021.



R983N

КОД	РАЗМЕР	ЦЕНА, €	□	⊞
R983Y040	Ø 6 мм - L 25 мм	0,23	100	1000

Шпильки для крепления преформованного листа без изоляции R979NY001.



R984

КОД	РАЗМЕР	ЦЕНА, €	□	⊞
R984Y005	размет. 50x50 мм	2,63	135	-

Лист гидроизолирующий полиэтиленовый.

**K393**

КОД	РАЗМЕР	ЦЕНА, €	□	⊞
K393Y001	50 x 50 мм	7,34	2	40

Металлическая оцинкованная сварная сетка.

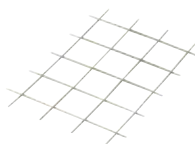
**R549P**

КОД	РАЗМЕР	ЦЕНА, €	□	⊞
R549PY003	Ø16-18	2,05	1	50
R549PY004	Ø20	2,49	1	50
R549PY007	Ø25	3,40	1	50

Направляющий уголок для труб.

**K369D**

КОД	РАЗМЕР	ЦЕНА, €	□	⊞
K369DY001	150 x 8 мм	1,02	50	100

Лента демпферная для компенсационных швов.

**K389W**

КОД	РАЗМЕР	ЦЕНА, €	□	⊞
K389WY001	Ø12-22	7,43	1	100

Несущая шина для фиксирования труб от 12 мм до 22 мм, длина 1 м.

**K376**

КОД	РАЗМЕР	ЦЕНА, €	□	⊞
K376Y001	10 л	64,79	1	-

Пластификатор бетонного раствора для заливки пола.

**R414D**

КОД	РАЗМЕР	ЦЕНА, €	□	⊞
R414DX003	18 x 18	18,79	5	50

Термостатический клапан, с балансировочным клапаном для теплого пола и коробки R508M.

**K369**

КОД	РАЗМЕР	ЦЕНА, €	□	⊞
K369Y021	150 x 8 мм	1,73	50	100

Демпферная лента.

INFO

С клейкой полоской h=5 см

**R863**

КОД	РАЗМЕР	ЦЕНА, €	□	⊞
R863Y500	для R983Y500	465,37	1	-

Пистолет для фиксирующих скоб R983Y500.

**R872D**

КОД	РАЗМЕР	ЦЕНА, €	□	⊞
R872DY001	-	11,75	2	100

Профиль для демпферного шва длиной 2 м с клейкой лентой.

**K389**

КОД	РАЗМЕР	ЦЕНА, €	□	⊞
K389Y003	Ø25 - шаг 100 мм	12,31	4	64

Несущая шина для фиксирования труб, длина 4 м.

**K375**

КОД	РАЗМЕР	ЦЕНА, €	□	⊞
K375Y001	1 л	29,45	1	-

Защитное жидкое средство (против накипи) для отопительных систем.

**R227-1**

КОД	РАЗМЕР	ЦЕНА, €	□	⊞
R227Y003	1/2" x 6 мм	6,23	25	250

Гильза погружная для датчика температуры.

**R414M**

КОД	РАЗМЕР	ЦЕНА, €	□	⊞
R414MX003	18 x 18	16,25	5	50

Термостатический клапан для теплого пола и коробки R508M.



R508K

КОД	РАЗМЕР	ЦЕНА, €	□	⊞
R508KY001	120 x 150 x 75 мм	49,83	1	-

Комплект для теплого пола, включает: R508M + R414M + R470X001+R881Y002.



R508M

КОД	РАЗМЕР	ЦЕНА, €	□	⊞
R508MY001	120 x 150 x 75 мм	12,46	1	10

Встраиваемая короба с крышкой, для регулирующей арматуры систем теплых полов.



R470

КОД	РАЗМЕР	ЦЕНА, €	□	⊞
R470X001	-	8,60	1	50

Термостатическая головка с жидкостным датчиком, с настройкой против замораживания.



> СИСТЕМА НАПОЛЬНОГО ОТОПЛЕНИЯ БЕЗ БЕТОННОЙ СТЯЖКИ

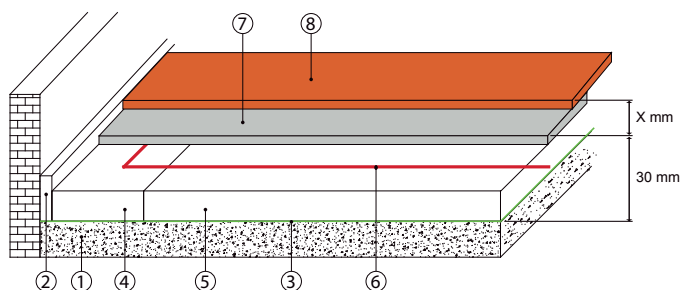

КОМПОНЕНТЫ

- 1 Базовый слой.
- 2 Демпферная лента, K369A.
- 3 Гидроизолирующий слой, полиэтилен, R984.
- 4 Преформованная головная панель, со слоем алюминия, R884, для укладки трубы и поддержки ее изгибов.
- 5 Преформованная панель, R883-1, с теплопроводными пластинами из алюминия.
- 6 Трубы полимерные или металлопластиковые, максимальный внешний диаметр 17.
- 7 Двойной слой из оцинкованных стальных листов K805P и K805P-1, для создания опорного слоя.
- 8 Покрытие поверхности.

R883-1

КОД	РАЗМЕР	ЦЕНА, €	□	⊞
R883Y101	Шаг 150-выс.28	44,87 11,52	-	-

Изоляционная панель из вспененного полистирола.

INFO

Тепловое сопротивление
R883Y101: 0,65 (м²К)/Вт



R884

КОД	РАЗМЕР	ЦЕНА, €	□	⊞
R884Y101	Выс. 28	44,40 5,76	-	-

Изоляционная головная панель, для укладки трубы и поддержки ее изгибов.

INFO

Тепловое сопротивление
R884Y101: 0,50 (м²К)/Вт



K805P

КОД	РАЗМЕР	ЦЕНА, €	□	⊞
K805PY003	600 x 300 x 1 мм	42,93	-	-
K805PY004	600 x 600 x 1 мм	44,72 3,60	-	-

Лист из оцинкованной стали, для формирования двойного слоя распределения нагрузки в системах сухого теплоизлучающего пола.



K805P-1

КОД	РАЗМЕР	ЦЕНА, €	□	⊞
K805PY023	600 x 300 x 1 мм	54,46	-	-
K805PY024	600 x 600 x 1 мм	54,46	-	-

Лист из оцинкованной стали, с клеящим слоем.



K809

КОД	РАЗМЕР	ЦЕНА, €	□	⊞
K809Y001	50 x 26 мм	0,44	1	100

Планка якорная для систем теплого пола.



> ТЕРМОРЕГУЛИРУЮЩАЯ АВТОМАТИКА ПРЯМОГО ДЕЙСТВИЯ

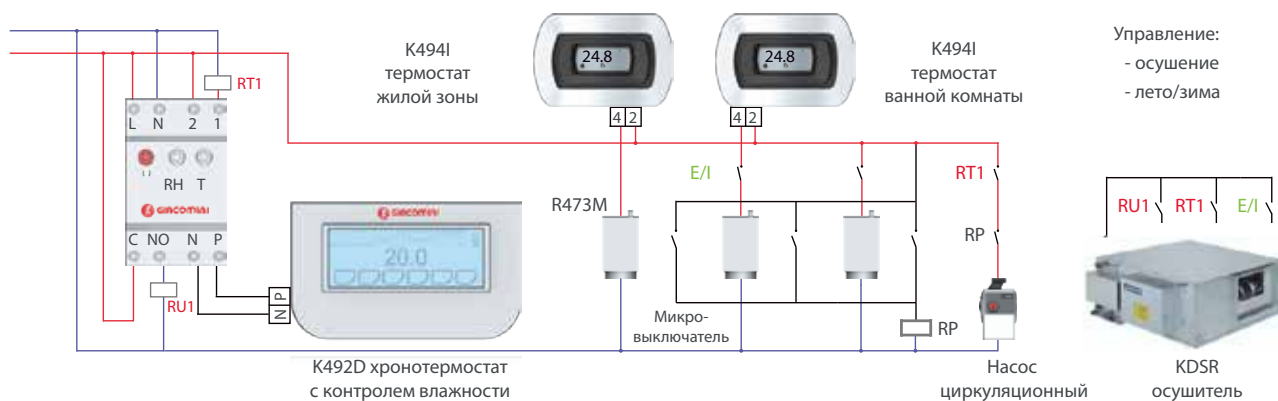

К490I

КОД	РАЗМЕР	ЦЕНА, €	□	⊞
K490IY001	230 В	169,33	1	-
K490IY002	2 батареи AAA 1,5 В	169,33	1	-

Цифровой электронный недельный хронотермостат, встраиваемый в стену. Управление отоплением и охлаждением, с недельным и суточным программированием и возможностью ручного управления.

INFO

K490IY001: питание дисплея ~230 В, 50Гц.

K490IY002: питание дисплея 2 элемента AAA 1,5 В.



К494I

КОД	РАЗМЕР	ЦЕНА, €	□	⊞
K494IY001	230 В	88,58	1	-
K494IY002	230 В	88,58	1	-
K494IY011	3 батареи AAA 1,5 В	88,58	1	-
K494IY012	3 батареи AAA 1,5 В	88,58	1	-

Термостат комнатный, для встроенного монтажа. Питание 230В / 50Гц или аккумулятор. Выходное реле с беспотенциальным переключающим контактом, 5(3)А, 250В переменного тока.

Степень защиты IP20.

Дисплей с графическими иконками в сочетании с передними кнопками. Режимы работы: комфорт, экономия, с / антифриз.

Управление лето / зима.

INFO

K494IY001, K494IY011: черный.

K494IY002, K494IY012: белый.



К494

КОД	РАЗМЕР	ЦЕНА, €	□	⊞
K494AY001	2 батареи AAA 1,5 В	57,16	1	-

Цифровой электронный термостат, монтируется на стену. Питание дисплея от батарей.

INFO

Питание дисплея от 2 батареек AAA 1,5 В.

Монтаж настенный или на коробке диаметром 60 мм.



К492

КОД	РАЗМЕР	ЦЕНА, €	□	⊞
K492AY001	2 батареи AA 1,5 В	245,53	1	20
K492DY001	батареи AA + 230 В	371,66	1	20
K492DY012	230 В	328,75	1	20

Цифровой электронный недельный хронотермостат, накладной на стену. С жидкокристаллическим сенсорным экраном. Также доступна версия с контролем влажности. Управление отоплением и охлаждением, осушителем и фанкойлом, с недельным и суточным программированием и возможностью ручного управления. Встроенный датчик влажности. Питание дисплея от батарей. Выход реле с напряжением 230 В.



К499

КОД	РАЗМЕР	ЦЕНА, €	□	⊞
K499Y010	10-24 Вac/сc, 5 ВA	75,80	1	-

Модуль управления для объединения со всеми термостатами серии K492 и K490I. Для контроля на расстоянии через GSM (K499Y001) или центральной диспетчерской (K499Y010). Омологация CE.



> ТЕРМОРЕГУЛИРУЮЩАЯ АВТОМАТИКА - БЕСПРОВОДНАЯ

PM100W

КОД	РАЗМЕР	ЦЕНА, €	□	☒
PM100WY02	230 В	440,73	1	-

Беспроводной контроллер, для систем отопления.

Управление:

- Температурой в 16 зонах при помощи хронотермостата K400Y002;
- Циркуляционным насосом с функцией предохранительного термостата (при использовании датчика температуры K563PY002);
- Управлением производства ГВС в бойлере (при использовании датчика температуры K563PY002);

Дополнительно: сенсорный дисплей KD400Y002.
Электропитание 230 В. CE сертификация.



K400

КОД	РАЗМЕР	ЦЕНА, €	□	☒
K400Y002	2 бат. AA 1,5 В	117,53	1	-

Хронотермостат беспроводной, с дисплеем. Для применения с контроллером PM100WY02. Настенная установка. Питание от 2 батарей AA 1,5 В. CE сертификация.



K563P

КОД	РАЗМЕР	ЦЕНА, €	□	☒
K563PY002	-	36,64	1	-

Датчик температуры, пассивного типа, с двумя режимами работы: предохранительный термостат или управление ГВС. Для применения с контроллером PM100WY02.



KD400

КОД	РАЗМЕР	ЦЕНА, €	□	☒
KD400Y002	пит. от PM100WY02	293,84	1	-

Сенсорный дисплей для программирования и управления контроллером PM100WY02. Электропитание от контроллера PM100WY02. Установка на стену или на контроллер.



K400
Беспроводной хронотермостат

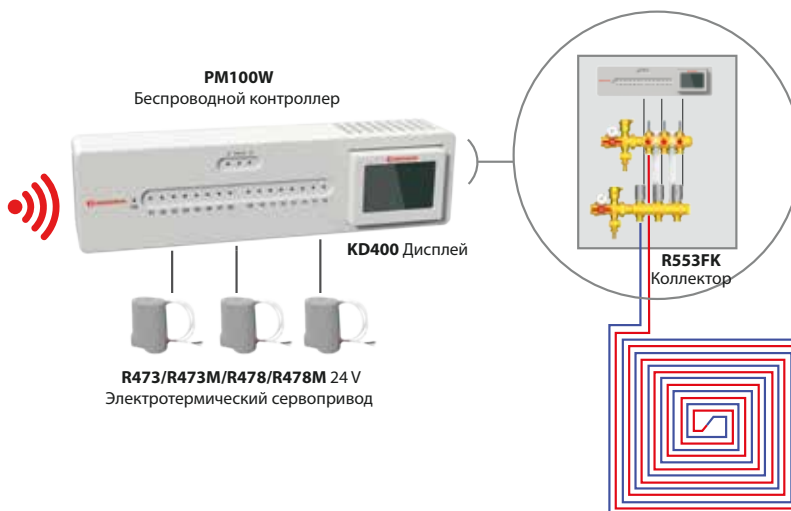

> ТЕРМОРЕГУЛИРУЮЩАЯ АВТОМАТИКА – KLIMADOMOTIC

KLIMAdomotic - это многофункциональный комплекс автоматического управления, оптимизированный для систем панельного отопления и охлаждения. Контроль и регулирования температуры осуществляется радиоуправляемыми терморегулирующими клапанами (Wireless). Таким образом, комплекс KLIMAdomotic позволяет контролировать с помощью одного пользовательского интерфейса такие аспекты комфорта в помещении, как температура и влажность. Модуль управления KD410 является базой для формирования комплекса. Для систем панельного и радиаторного отопления предусмотрены разные версии программного обеспечения: Connect-Rad для панельного, Connect-TRV для радиаторного. Модуль KD410 дает возможность пользователю легко настроить режимы работы с помощью удобного интуитивно понятного графического интерфейса или удаленно через веб-приложение для смартфонов, планшетов или настольных компьютеров. Программа Giacomini Connect в свободном доступе на APP Store и Google Play.



KD410

КОД	РАЗМЕР	ЦЕНА, €	📦	🔌
KD410Y001	Connect-RAD	846,84	1	-

Модуль управления с сенсорным дисплеем для управления терморегулирующей автоматикой систем отопления и охлаждения. Модификации:

- KD410Y001: Connect-Rad для систем панельного отопления и охлаждения
- KD410Y002: Connect-TRV для систем радиаторного отопления с термостатическими клапанами.



KPM40

КОД	РАЗМЕР	ЦЕНА, €	📦	🔌
KPM40Y002	Modbus	928,02	1	-

Контроллер гидравлической панельной системы отопления и охлаждения. Осуществляет управление электротермическими приводами (максимум 20 единиц), приводом смесительного клапана, циркуляционным насосом, устройствами осушения воздуха. Переключение зима/лето. Питание 230 В.



K410W

КОД	РАЗМЕР	ЦЕНА, €	📦	🔌
K410WY003	темпл. датчик	209,47	1	-
K410WY002	темпл./влажн.	262,40	1	-
K410WY012	темпл./влажн.+доступ	288,96	1	-

Беспроводные датчики температуры и влажности или только температуры, для работы с KPM40. Питание K410WY001 и K410WY002: 2 батареи типа AA 1,5 В. Питание K410WY012: 12 В через модуль KPM40. Сертификация CE.



KPM45

КОД	РАЗМЕР	ЦЕНА, €	📦	🔌
KPM45Y002	Modbus	928,03	1	-

Контроллер для управления различными типами устройств для обработки воздуха. Управление задвижкой вентиляционной системы подачи воздуха, скоростью вращения вентиляторов, насосом и смесителем для регулировки температуры теплоносителя. Также управление смесителем, предназначенным для работы контура охлаждающей воды батареи охлаждения и соответствующего насоса (в качестве альтернативы клапана), определение температуры потока контура охлаждающей воды и температуры потока воздушного контура, управление воздухообменом на основании сигналов полученных от датчика углекислого газа. Питание 230 В.



K497

КОД	РАЗМЕР	ЦЕНА, €	📦	🔌
K497Y100	2P-F для KPM40, KPM45	1,68	1	-
K497Y101	3P для KPM40, KPM45	2,26	1	-
K497Y102	4P для KD410	2,17	1	-
K497Y103	5P для KPM40, KPM45	3,37	1	-
K497Y110	5P для K410W, K465	4,94	1	-
K497Y120	2P-F для KD410	3,08	1	-

Соединители электрические.

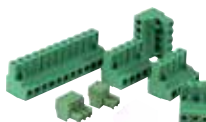

K465

КОД	РАЗМЕР	ЦЕНА, €	📦	🔌
K465Y001	12 В	188,94	1	-

Датчик температуры наружного воздуха, для работы с KPM40 и/или KPM45 через системную шину. Диапазон температур -40-85 °C, в корпусе с классом защиты IP68. Питание 12 В от контроллера.



> ТЕРМОРЕГУЛИРУЮЩАЯ АВТОМАТИКА – KLIMABUS

KPM30

КОД	РАЗМЕР	ЦЕНА, €	□	⊞
KPM30Y001	24 В	633,60	1	-
KPM30Y002	24 В	719,04	1	-
KPM30Y003	24 В	633,60	1	-
KPM30Y004	24 В	633,60	1	-
KPM30Y005	24 В	719,04	1	-



Модуль управления для отопления и/или охлаждения. Со встроенным дисплеем панели для мониторинга, настройки и управления. Напряжение питания 24 В, размер 6 модулей DIN. Возможность управления смесительного клапана, насоса и выходы контакты без напряжения. Возможность подключения с удаленного терминала KD201. Возможность подключения, по периферийной шине, с модулями расширения входов/выходов и KPM35 с комнатными датчиками и K492B K495B/L.

KPM35

КОД	РАЗМЕР	ЦЕНА, €	□	⊞
KPM35Y001	24 В	269,30	1	-

Модуль управления ввода / вывода для модуля управления KPM30 или KPM31. Выходы контакты без напряжения с возможностью управления электрических приводов, серводвигатели для зональных клапанов или систем обработки воздуха для осушения или интеграции. 24 В переменного тока, размер 4 модуля DIN. Сертификаты CE.



K497

КОД	РАЗМЕР	ЦЕНА, €	□	⊞
K497Y001	для KPM30 или KPM31	26,44	1	-
K497Y002	для KPM35	34,03	1	-

Съемный комплект для блока управления KPM30/ KPM31/ KPM35



K492B

КОД	РАЗМЕР	ЦЕНА, €	□	⊞
K492BY002	230 В	250,15	1	-

Комнатный термостат с дисплеем с подсветкой и интерфейс для локального управления температурой и влажностью. Для использования с bus подключением к модулю управления KPM30 или KPM31. 230 В переменного тока, Modbus. Встроенный монтаж. Сертификация CE.



K495L

КОД	РАЗМЕР	ЦЕНА, €	□	⊞
K495LY002	24 В	329,06	1	-

Комнатный термостат с дисплеем с подсветкой и интерфейс для локального управления температурой и влажностью. Для использования с bus подключением к модулю управления KPM30 или KPM31. 24 В переменного тока, Modbus. Настенный монтаж. Сертификация CE



KPM31

КОД	РАЗМЕР	ЦЕНА, €	□	⊞
KPM31Y001	24 В	555,13	1	-
KPM31Y002	24 В	640,58	1	-
KPM31Y003	24 В	555,13	1	-
KPM31Y004	24 В	555,13	1	-
KPM31Y005	24 В	640,58	1	-



Модуль управления для отопления и/или охлаждения. Без встроенного дисплея, сочетать с удаленным терминалом KD201 для мониторинга, настройки и управления. Напряжение питания 24 В переменного тока, размер 6 модулей DIN. Возможность управления смесительного клапана, насоса и выходы контакты без напряжения. Возможность подключения, по периферийной шине, с модулями расширения входов/выходов и KPM35 с комнатными датчиками и K492B K495B/L.

KPM36

КОД	РАЗМЕР	ЦЕНА, €	□	⊞
KPM36Y001	Плата Modbus	199,96	1	-
KPM36Y002	Плата Konnex	525,42	1	-
KPM36Y003	Плата Ethernet	867,94	1	-

Плата Modbus для контроллера KPM30/KPM31.



KD201

КОД	РАЗМЕР	ЦЕНА, €	□	⊞
KD201Y001	-	429,44	1	-

Терминал с клавиатурой для мониторинга, настройки и управления системой. ЖК дисплей с белой подсветкой. Для использования в комбинации с модулем регулирования KPM30 или KPM31. Прямое питание от модуля управления, настенное крепление. Сертификаты CE.



K495B

КОД	РАЗМЕР	ЦЕНА, €	□	⊞
K495BY002	24 В	301,49	1	-

Комнатный датчик без дисплея и интерфейс локальный (слепой) с датчиком температуры и влажности. Для использования с подключением bus к модулю управления KPM30 или KPM31. 24 В переменного тока питания, сообщения Modbus. Настенный монтаж. Сертификаты CE.



K493I

КОД	РАЗМЕР	ЦЕНА, €	□	⊞
K493IY012	12 В	334,13	1	-

Датчик температуры и влажности, скрытого монтажа.



K493T

КОД	РАЗМЕР	ЦЕНА, €	□	⊞
K493TY002	12 В	460,54	1	-

Сенсорный термостат. Цвет белый.



K463P

КОД	РАЗМЕР	ЦЕНА, €	□	⊞
K463PY001	-	40,33	1	-

Температурный зонд пассивного типа, диапазон измерения -50 / 105 °С. Длина кабеля 6 м, диаметр колбы 6 мм. Для использования в сочетании с модулем регулирования КРМ30 или КРМ31.



K465P

КОД	РАЗМЕР	ЦЕНА, €	□	⊞
K465PY001	-	76,15	1	-

Датчик внешней температуры, пассивного типа, диапазон измерения -50 / 105 °С, в контейнере с защитой IP68. Для использования в сочетании с модулем регулирования КРМ30 или КРМ31.



K498M

КОД	РАЗМЕР	ЦЕНА, €	□	⊞
K498MY002	-	85,47	1	-

Преобразователь сигнала с PWM до 0...10 В для команды второго смесительного клапана модулем управления КРМ30 или КРМ31. Источник питания 24 В, DIN-рейка. Сертификация CE.



KF201

КОД	РАЗМЕР	ЦЕНА, €	□	⊞
KF201Y001	12В Bus	434,20	1	-

Контроллер фанкойла для K483T



K373

КОД	РАЗМЕР	ЦЕНА, €	□	⊞
K373Y011	230 В	156,38	1	10
K373Y012	230 В	163,93	1	10

Термостат предохранительный регулируемый с предустановкой, с зондом.

INFO

С держателем для термометра 1/2"×6 мм



K489

КОД	РАЗМЕР	ЦЕНА, €	□	⊞
K489Y001	-	0,89	15	-

Короб для инсталляции термостата серии K480AD.



PM100R

КОД	РАЗМЕР	ЦЕНА, €	□	⊞
PM100Y001	230 В	216,52	1	10

Блок управления с 8-ю входами (термостаты) и 8-ю выходами (зональные клапаны, электро-термические головки) с 4-минутной задержкой включения циркуляционного насоса.



PM100P

КОД	РАЗМЕР	ЦЕНА, €	□	⊞
PM100Y003	230 В	254,14	1	-

Блок контроля и управления для электротермических головок с предохранительным термостатом с 4-минутной задержкой включения.



> ОСУШИТЕЛИ ВОЗДУХА

KDP

Аксессуары

КОД	РАЗМЕР	ЦЕНА, €	□	⊞
KDPCY024	внеш. обшивка	144,44	1	-
KDPFY024	перед. панель	375,49	1	-

Моноблок для контроля влажности воздуха, для установки за подвесным потолком, для использования с системами охлаждения помещений. С возможным интегрированием теплоотведения. Комплектуется узлом фильтрации из синтетического материала, класс G3 (EN779:2002), центробежным вентилятором с трехскоростным мотором, контуром охлаждения с хладагентом R134a, гидравлическим контуром, теплообменником из медной трубки с алюминиевым оребрением. Опциональный внешний короб и передняя панель, из окрашенной в белый цвет древесины. Производительность по осушению 24 л/24 ч. Производительность по воздуху в режиме осушения 200 м³/ч и 300 м³/ч в режиме теплоотведения (только для KDPRY024). Диапазон рабочей температуры 15-32°C. Соединение гидравлическое 2x1/2" с вн. резьбой. Электропитание 230 В.



KDS

Моноблок

КОД	РАЗМЕР	ЦЕНА, €	□	⊞
KDSRY026	осушение	2498,52	1	-
KDSRY500	осушение + охлаждение	4072,75	1	-

Аксессуары

КОД	РАЗМЕР	ЦЕНА, €	□	⊞
KDSPLY026	подача для KDSY026-KDSRY026	216,63	1	-
KDSPLY350	подача для KDSRY300	239,76	1	-

Моноблок для контроля влажности воздуха, для установки в стену, для использования с системами охлаждения помещений. С возможностью интегрирования (производства холода/тепла) и первичной обработкой воздуха. Комплектуется узлом фильтрации из синтетического материала, класс G3 (EN779:2002), центробежным вентилятором с трехскоростным мотором, контуром охлаждения с хладагентом R134a, гидравлическим контуром, теплообменником из медной трубки с алюминиевым оребрением. Диапазон рабочей температуры 15-32°C. Электропитание 230 В.



KDV

КОД	РАЗМЕР	ЦЕНА, €	□	⊞
KDVRWY300	конд. вод.	5776,97	1	-

Моноблок для контроля влажности воздуха, канального типа для установки за подвесным потолком, для использования с системами охлаждения помещений. С возможным интегрированием теплоотведения. С высокоэффективной рекуперацией тепла (эффективность >86%). Комплектуется узлом фильтрации из синтетического материала, класс G3 (EN779:2002), двумя трехскоростными вентиляторами, пятью моторизованными заслонками, контуром охлаждения с хладагентом R134a, гидравлическим контуром, теплообменником из медной трубки с алюминиевым оребрением и 5 узлами диаметра 100 мм для подачи, рециркуляции, извлечения, внешнего подключения и выпуска. Производительность по осушению 25,9 л / 24 ч. Общая производительность по воздуху 260 - 300 м³/ч, внешняя производительность 80-160 м³/ч. Диапазон рабочей температуры 15-32°C. Давление прекальбровки 40 Па. Соединение гидравлическое 4x1/2" с вн. резьбой. Электропитание 230 В.



INFO

KDSY026

Моноблок канального типа для осушения воздуха. Производительность по осушению 25,5 л/сут. Производительность по воздуху 250 м³/ч. Давление предварительной калибровки 24 Па. Гидравлические соединения 2x1/2" с вн. резьбой. Четырехходовой приточный узел (Ø100мм) заказывается дополнительно.

KDSRY026

Моноблок канального типа для осушения воздуха и теплоотведения. Производительность по осушению 25,5 л/сут. Производительность по воздуху в режиме осушения 200 м³/ч и 300 м³/ч в режиме теплоотведения. Давление предварительной калибровки 24 Па. Гидравлические соединения 2x1/2" с вн. резьбой. Четырехходовой приточный узел (Ø100мм) заказывается дополнительно.

KDVRV350

Моноблок, кондиционер канального типа для осушения воздуха и теплоотведения, с контуром предварительного охлаждения. Производительность по осушению 38,3л/сут. Производительность по воздуху 350 м³/ч. Рабочая температура воды 12-22°C. Давление предварительной калибровки 40 Па. Гидравлические соединения 4x1/2" с вн. резьбой. Шестиходовой приточный узел (Ø100мм) заказывается дополнительно.

KDVRV500

Моноблок, кондиционер канального типа для осушения воздуха и теплоотведения, с контуром предварительного охлаждения. Производительность по осушению 60,1л/сут. Производительность по воздуху 600 м³/ч. Рабочая температура воды 12-22°C. Давление предварительной калибровки 60 Па. Гидравлические соединения 4x1/2" с вн. резьбой.

KV

КОД	РАЗМЕР	ЦЕНА, €	□	⊞
KVY160	160 м³/час	2760,98	1	-
KVY300	300 м³/час	3555,81	1	-
KVY500	500 м³/час	3974,14	1	-



Моноблок для контроля влажности воздуха, канального типа для установки за подвесным потолком, на полу (над плитой) или на стене. Панель дистанционного управления (модуль DIN) для установки скорости потока воздуха и режимов работы.

КОД	Производительность, м³/час	Габаритные размеры (ДхГхВ), мм	Диаметр подключения, мм	Рабочее давление, Па	Потребляемая мощность, Вт
KVY160	160	1100 x 600 x 275	150	140	55
KVY300	300	1440 x 660 x 285	200	230	190
KVY500	500	1580 x 730 x 305	200	280	340

СИСТЕМЫ УЧЕТА ТЕПЛОВОЙ ЭНЕРГИИ И ВОДЫ

> НЕПРЯМОЕ ИЗМЕРЕНИЕ (РАСПРЕДЕЛИТЕЛИ ЗАТРАТ)	116
> ПРИБОРЫ ПРЯМОГО УЧЁТА ТЕПЛА И ВОДЫ	118
> УСТРОЙСТВА ДЛЯ УДАЛЕННОЙ ДИСПЕТЧЕРИЗАЦИИ	119
> КОЛЛЕКТОРНЫЕ УЗЛЫ ДЛЯ ИНДИВИДУАЛЬНОГО УЧЁТА	121
> УЗЛЫ ВВОДА	127
> МАЛЫЕ ТЕПЛОВЫЕ ПУНКТЫ	129
> БЛОКИ В СБОРЕ ДЛЯ ИНДИВИДУАЛЬНОГО УЧЁТА	133
> КОМПЛЕКТУЮЩИЕ СИСТЕМ УЧЁТА (ШКАФЫ, ШАБЛОНЫ, ТЕПЛОИЗОЛЯЦИЯ)	135



> НЕПРЯМОЕ ИЗМЕРЕНИЕ (РАСПРЕДЕЛИТЕЛИ ЗАТРАТ)

GE700

КОД	ОСОБЕННОСТИ	ЦЕНА, €	□	⊞
GE700Y022	визуал.	18,92	5	50
GE700Y032	радио	35,46	1	100

Теплосчётчик - распределитель затрат

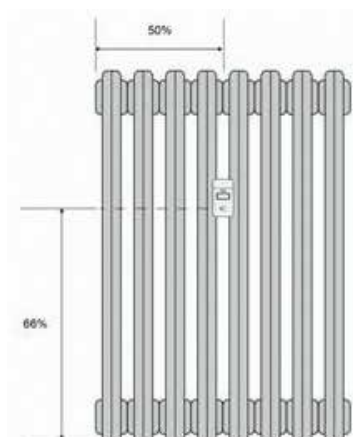
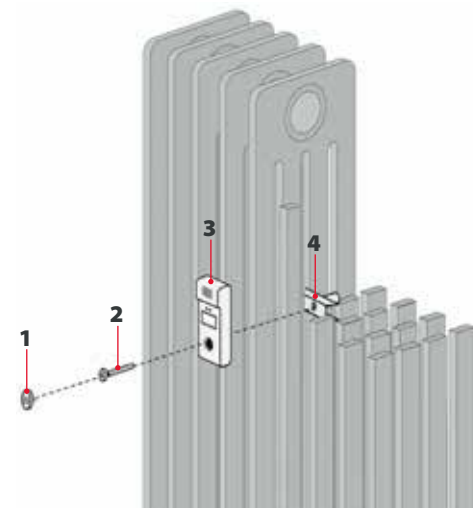

РАСПРЕДЕЛИТЕЛИ ПОТРЕБЛЁННОГО ТЕПЛА

УСТАНОВКА РАСПРЕДЕЛИТЕЛЯ ПОТРЕБЛЁННОГО ТЕПЛА НА РАДИАТОР

Распределитель потребленного тепла должен устанавливаться посередине на высоте двух третей радиатора. Если радиатор имеет нечетное количество элементов (то есть четное количество промежутков между элементами), установка распределителя посередине является не возможной, таким образом, распределитель смещается в сторону впускного клапана. Если длина радиатора составляет более 2,2 м, такой радиатор должен рассматриваться как два радиатора и для учета применяют два распределителя.

ОБОЗНАЧЕНИЯ

1. Предохранительный затвор
2. Крепежный винт
3. Распределитель потребленного тепла
4. Опора

Примечание

GE700Y022: распределитель потребленного тепла с визуальной индикацией

GE700Y032: распределитель потребленного тепла, с возможностью радиопередачи показаний.

GE700-1

КОД	РАЗМЕР	ЦЕНА, €	□	⊞
GE700Y120	пластина для GE700Y022, GE700Y032	0,96	50	-
GE700Y201	крепеж для MC-140 - призма 55 мм	2,50	10	-
GE700Y202	крепежный кронштейн-трапеция 35 мм	0,65	20	-
GE700Y203	крепежный кронштейн-трапеция 50 мм	0,94	20	-
GE700Y204	крепежный кронштейн-трапеция 65 мм	1,30	20	-
GE700Y301	Винт М4х40	0,20	100	-
GE700Y107	шпилька	0,16	20	-
GE700Y801	сварочный аппарат	7494,30	1	-



Крепеж для теплосчётчиков - распределителей, на отопительные приборы.

тип радиатора

крепежный элемент

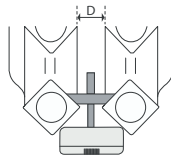
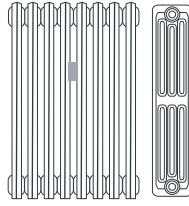
**НЕОКЛАССИЧЕСКИЙ
ЧУГУННЫЙ**

34 мм<D<41 мм

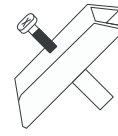
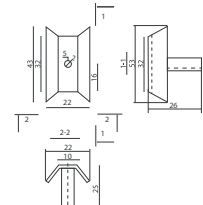
**GE700Y202, GE700Y203,
GE700Y204**

H=22 мм, W= 43 мм, Винт М4-30

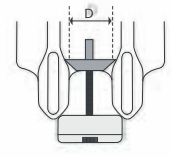
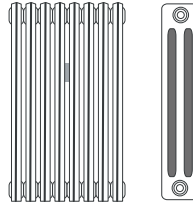
**ЧУГУННЫЙ
С ДИАФРАГМОЙ**

34 мм<D<41 мм

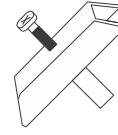
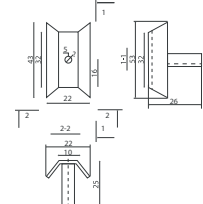
**GE700Y202, GE700Y203,
GE700Y204**

H=22 мм, W= 43 мм, Винт М4-30

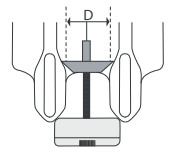
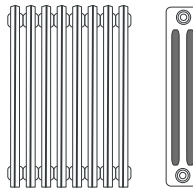
**СТАЛЬНОЙ
С ДИАФРАГМОЙ**

44 мм<D<51 мм

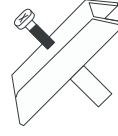
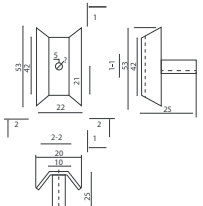
**GE700Y202, GE700Y203,
GE700Y204**

H=22 мм, W=53 мм, Винт М4-30

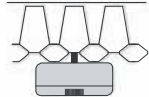
**ПАНЕЛЬ
С НЕРОВНОЙ
ПОВЕРХНОСТЬЮ**

сварка

Скрытую часть винтов припаять
GE700Y107 + гайка GE700Y108

ШАГ 1



ШАГ 2

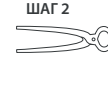

ШАГ 3

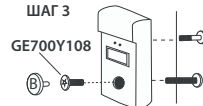

GE700Y108

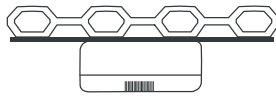
**ПАНЕЛЬ
С РОВНОЙ
ПОВЕРХНОСТЬЮ**

сварка

Скрытую часть винтов припаять
GE700Y107 + гайка GE700Y108

ШАГ 1



ШАГ 2

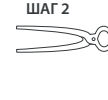

ШАГ 3

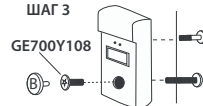

GE700Y108

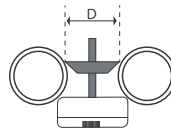
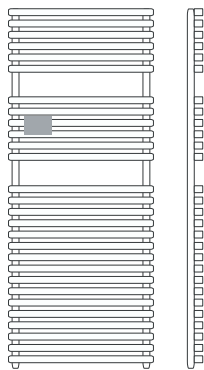
**РАДИАТОР
ДЛЯ ПОЛОТЕНЕЦ**

34 мм<D<41 мм

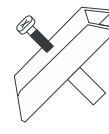
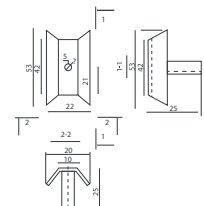
**GE700Y202, GE700Y203,
GE700Y204**

H=22 мм, W=43 мм, Винт М4-30

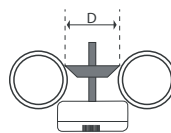

44 мм<D<51 мм

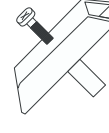
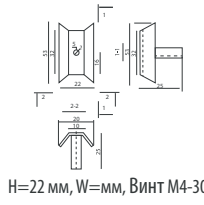
**GE700Y202, GE700Y203,
GE700Y204**

H=22 мм, W=мм, Винт М4-30

> ПРИБОРЫ ПРЯМОГО УЧЁТА ТЕПЛА И ВОДЫ

GE552

КОД	РАЗМЕР	НОМИНАЛЬНЫЙ РАСХОД	ЦЕНА, €	□	⊞
GE552Y152	3/4"	0,6 м³/час	133,26	1	12
GE552Y153	3/4"	1,5 м³/час	133,26	1	12
GE552Y154	1"	2,5 м³/час	145,21	1	12
GE552Y652	3/4"	0,6 м³/час - подача	133,26	1	12
GE552Y653	3/4"	1,5 м³/час - подача	133,26	1	12
GE552Y654	1"	2,5 м³/час - подача	145,21	1	12



Приборы учёта тепла, механические, с электронным вычислителем.

GE552-M

КОД	РАЗМЕР	НОМИНАЛЬНЫЙ РАСХОД	ЦЕНА, €	□	⊞
GE552MY152	3/4"	0,6 м³/час	176,88	1	12
GE552MY153	3/4"	1,5 м³/час	176,88	1	12
GE552MY154	1"	2,5 м³/час	182,88	1	12
GE552MY652	3/4"	0,6 м³/час - подача	176,88	1	12
GE552MY653	3/4"	1,5 м³/час - подача	176,88	1	12
GE552MY654	1"	2,5 м³/час - подача	182,88	1	12



Приборы учёта тепла, выход данных по протоколу M-Bus.

NEW

GE552-2

КОД	РАЗМЕР	ЦЕНА, €	□	⊞
GE552Y124	3/4"	34,29	1	40
GE552Y125	1"	38,02	1	-
GE552Y126	3/4"	34,29	1	40
GE552Y127	1"	38,02	1	-



Счётчики воды, горячей или холодной.

GE552-US

КОД	РАЗМЕР	ЦЕНА, €	□	⊞
GE552UY153	3/4"	170,88	1	12
GE552UY154	1"	176,88	1	12
GE552UY653	3/4" - подача	170,88	1	12
GE552UY654	1" - подача	176,88	1	12



Приборы учета тепла, ультразвуковые.

NEW

> УСТРОЙСТВА ДЛЯ УДАЛЕННОЙ ДИСПЕТЧЕРИЗАЦИИ

GE552-BUS

Модульная система передачи M-Bus предусматривает два решения и позволяет разместить серию различных устройств, расширяя возможность чтения с 60 до 240 устройств.

Стандартное решение состоит в использовании локального концентратора M-Bus, который поддерживает до 60 устройств и обеспечивает локальную консультацию и сбор данных на ПК посредством специального программного обеспечения и кабеля USB. Можно разместить последовательно до 4 местных концентраторов, и, следовательно, возможно управление до 240 устройствами.

Комплексное решение состоит в использовании устройства ввода данных со встроенным веб-сервером, который поддерживает до 4 местных концентраторов, расширяя сеть до 240 устройств.

ПРЕИМУЩЕСТВА:

- Интегрированный веб-сервер позволяет производить настройку, поиск и просмотр данных всех устройств, входящих в состав сети M-Bus, непосредственно на дисплее устройства.
- Через коммутируемый маршрутизатор возможно управление всеми данными и их просмотр на ПК или смартфоне.
- Управление сигналами тревоги, связанными с ошибками, повреждениями или превышением настраиваемых пороговых значений с отправкой уведомлений по электронной почте.
- Планирование подготовки и отправки отчетов о собранных данных.

ЛОКАЛЬНЫЙ КОНЦЕНТРАТОР

КОД	ЦЕНА, €	□	⊞
GE552Y050	986,87	1	-



Локальный концентратор для получения, обработки и регистрации данных, поступающих от сетевых устройств шины M-Bus.

Он может управлять до 60 устройствами.

Должен использоваться с программным обеспечением для получения данных GE556Y056

РЕГИСТРАТОР ДАННЫХ С ВЕБ-СЕРВЕРОМ

КОД	ЦЕНА, €	□	⊞
GE552Y051	1931,00	1	-



Регистратор данных шины M-Bus для получения, обработки и регистрации данных, полученных от локальных концентраторов GE552Y050 (макс. 4 концентратора). Управляет непосредственно до 20 устройствами и расширяет сеть шины M-Bus до 250 устройств.

МОДЕМ РОУТЕРА

КОД	ЦЕНА, €	□	⊞
GE552Y055	1418,45	1	-



Модем роутера 3G/EDGE/GPRS - беспроводной для дистанционного соединения регистратора данных GE552Y051 или GE552Y052

M-BUS МОДУЛЬ ДЛЯ ТЕПЛОСЧЁТЧИКА

КОД	ЦЕНА, €	□	⊞
GE552Y219	29,85	1	-



Устанавливается в шкале теплосчетчика, коды GE552Y156, GE552Y157.

M-BUS МОДУЛЬ ДЛЯ ВОДОСЧЁТЧИКА

КОД	ЦЕНА, €	□	⊞
GE552Y014	59,38	1	-



Устанавливается в шкале счетчика санитарной воды, коды GE552Y124, GE552Y125, GE552Y126, GE552Y127.

АДАПТЕР M-BUS

КОД	ЦЕНА, €	□	⊞
GE552Y213	82,49	1	-



Два импульсных входа

ПРИМЕРНАЯ СХЕМА

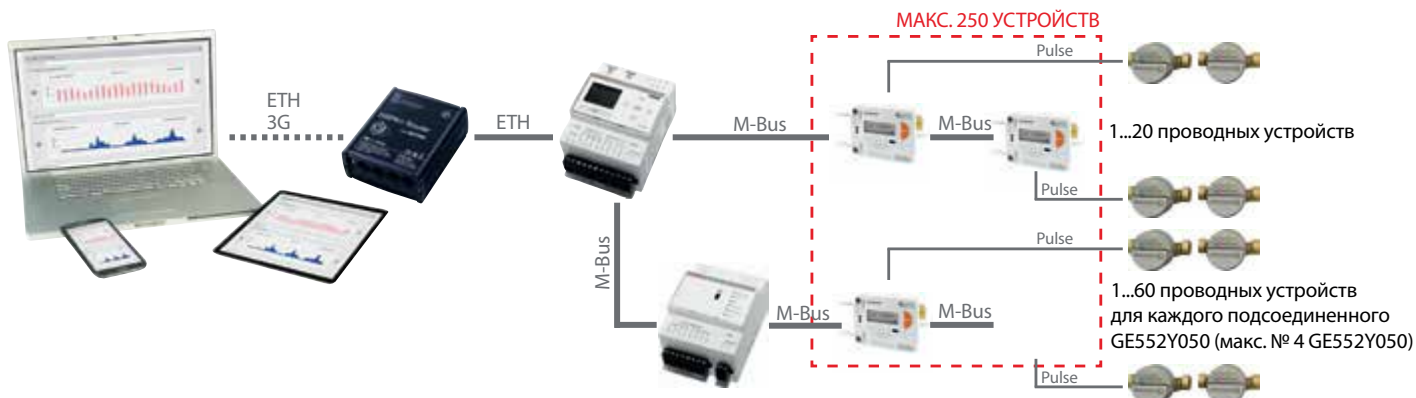

GE552-W

Централизация беспроводной шины M-Bus (868 МГц) соответствует требованиям стандарта EN 13757. Данные потребления могут передаваться в дистанционном режиме.

ДИСТАНЦИОННЫЙ РЕЖИМ

Новая модульная система централизации учета строится на базе концентратора данных GE552Y252 (Ethernet) или GE552Y255 (GSM).

Система позволяет:

- Обеспечить последовательное соединение различных проводных и беспроводных устройств, расширяя возможность считывания до 2000 устройств.
- Объединить до 500 беспроводных устройств или до 20 проводных и 480 беспроводных устройств посредством сетевого узла беспроводной передачи GE552Y253.
- Увеличить количество проводных устройств с помощью нескольких локальных концентраторов GE552Y050.

Преимущества:

- Посредством дистанционного соединения при помощи роутера можно управлять и отображать все данные на ПК или смартфоне.
- Управление аварийными сигналами неисправностей, несанкционированных вмешательств или превышения пороговых значений путем отправки предупреждений.
- Планирование для генерирования и отправки отчета в отношении полученных данных.

ШЛЮЗ 2000 УСТРОЙСТВ

КОД		ЦЕНА, €	□	⊕
GE552Y252	Ethernet	1608,91	1	-
GE552Y255	GSM	1686,53	1	-

Передача данных в виде отчетного файла, отправляемого по электронной почте на почтовый сервер (SFTP). Внешняя сеть питания. Поддерживаемая сеть до 2500 приборов учёта.



СЕТЕВОЙ УЗЕЛ

КОД		ЦЕНА, €	□	⊕
GE552Y253		328,67	1	-

Независимое питание от аккумулятора. Поддерживаемая сеть до 500 приборов учёта.



РАДИОМОДУЛЬ ДЛЯ ТЕПЛОСЧЁТЧИКА

КОД		ЦЕНА, €	□	⊕
GE552Y217		68,73	1	-

Устанавливается в шкале теплосчетчика, коды GE552Y156, GE552Y157.



РАДИОМОДУЛЬ ДЛЯ ВОДОСЧЁТЧИКА

КОД		ЦЕНА, €	□	⊕
GE552Y016		70,43	1	-

Устанавливается в шкале счетчика санитарной воды, коды GE552Y124, GE552Y125, GE552Y126, GE552Y127.



РЕГИСТРАТОР WALK-BY

КОД		ЦЕНА, €	□	⊕
GE552Y243		896,37	1	-

Walk-By, Bluetooth, USB



РАДИОАДАПТЕР

КОД		ЦЕНА, €	□	⊕
GE552Y211	AMR	50,50	1	-
GE552Y212	Walk-By	52,46	1	-



ПРИМЕРНАЯ СХЕМА

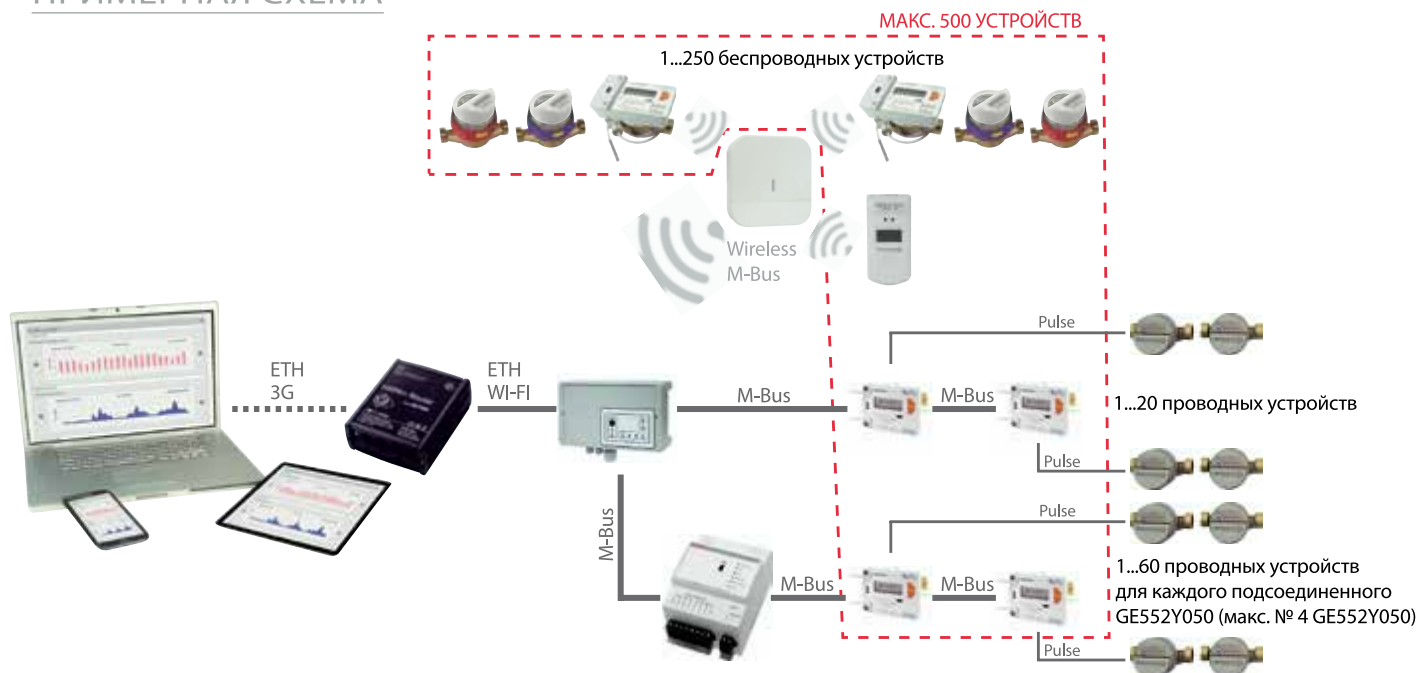

> КОЛЛЕКТОРНЫЕ УЗЛЫ ДЛЯ ИНДИВИДУАЛЬНОГО УЧЁТА

GE550-R1

КОД	СОЕДИНЕНИЯ	ВЫХОДЫ КОЛЛЕКТОРОВ	ЦЕНА, €	□	▣
GE550Y192	3/4" х база 18	2	454,89	1	-
GE550Y193	3/4" х база 18	3	479,16	1	-
GE550Y194	3/4" х база 18	4	503,51	1	-
GE550Y195	3/4" х база 18	5	527,80	1	-
GE550Y196	3/4" х база 18	6	552,07	1	-
GE550Y197	3/4" х база 18	7	576,47	1	-
GE550Y198	3/4" х база 18	8	600,82	1	-
GE550Y199	3/4" х база 18	9	625,20	1	-
GE550Y200	3/4" х база 18	10	651,77	1	-

Узел коллекторный отопления, квартирный, для индивидуального учёта тепла, в сборе. От 2 до 10 подключений.

Содержит:

- Пару коллекторов линий подачи и обратной, со встроенными балансировочными отсечными клапанами.
- Пару концевых групп с автоматическим воздухоотводчиком и дренажным краном.
- Балансировочную пару: регулятор расхода и автоматический регулятор перепада давления, для независимой гидравлической балансировки контура квартиры.
- Пластиковую трубку-проставку на месте установки теплосчётчика.
- Запорную арматуру на входе/выходе в узел.
- Грязевой фильтр.
- Монтажные кронштейны.

Дополнительно комплектуется:

- Шкафом коллекторным R500-2 с кронштейнами R588Z.
- Теплосчётчиком GE552.



GE553-B1

КОД	СОЕДИНЕНИЯ	ВЫХОДЫ КОЛЛЕКТОРОВ	ЦЕНА, €	□	▣
GE553Y002	3/4" х 1/2"	2	506,42	1	-
GE553Y003	3/4" х 1/2"	3	563,89	1	-
GE553Y004	3/4" х 1/2"	4	622,87	1	-
GE553Y005	3/4" х 1/2"	5	681,82	1	-
GE553Y006	3/4" х 1/2"	6	738,29	1	-
GE553Y012	3/4" х 3/4"	2	506,42	1	-
GE553Y013	3/4" х 3/4"	3	563,89	1	-
GE553Y014	3/4" х 3/4"	4	622,89	1	-
GE553Y015	3/4" х 3/4"	5	681,81	1	-
GE553Y016	3/4" х 3/4"	6	738,33	1	-
GE553Y102	1" х 1/2"	2	570,07	1	-
GE553Y103	1" х 1/2"	3	627,55	1	-
GE553Y104	1" х 1/2"	4	686,53	1	-
GE553Y105	1" х 1/2"	5	745,47	1	-
GE553Y106	1" х 1/2"	6	801,95	1	-
GE553Y112	1" х 3/4"	2	575,69	1	-
GE553Y113	1" х 3/4"	3	636,00	1	-
GE553Y114	1" х 3/4"	4	697,78	1	-
GE553Y115	1" х 3/4"	5	759,55	1	-
GE553Y116	1" х 3/4"	6	818,86	1	-
GE553Y212	1"1/4 х 3/4"	2	632,49	1	-
GE553Y213	1"1/4 х 3/4"	3	692,80	1	-
GE553Y214	1"1/4 х 3/4"	4	754,57	1	-
GE553Y215	1"1/4 х 3/4"	5	816,34	1	-
GE553Y216	1"1/4 х 3/4"	6	875,64	1	-
GE553Y217	1"1/4 х 3/4"	7	939,73	1	-
GE553Y218	1"1/4 х 3/4"	8	1001,50	1	-
GE553Y219	1"1/4 х 3/4"	9	1063,27	1	-
GE553Y220	1"1/4 х 3/4"	10	1125,04	1	-

Узел коллекторный отопления для индивидуального учёта тепла, этажный, с общей балансировкой. От 2 до 10 подключений.

Содержит:

- Пару коллекторов линий подачи и обратной, с группами подключения квартир. Группа подачи содержит кран шаровый со штуцером для подключения датчика теплосчётчика. Группа обратная содержит шаровый кран и фитинг с накидной гайкой, для установки теплосчётчика, и трубку-проставку.
- Пару концевых групп с автоматическим воздухоотводчиком и дренажным краном.
- Балансировочную пару: регулятор расхода и автоматический регулятор перепада давления, для независимой гидравлической балансировки контура этажа.
- Запорную арматуру на входе/выходе в узел, с возможностью установки манометров.
- Грязевой фильтр.
- Монтажные кронштейны.

Дополнительно комплектуется:

- Балансировочными клапанами R206B-1, для установки на отводы, для регулирования расхода в контурах квартир.
- Манометрами R2251.
- Термометрами R540F для установки в рукоятки кранов R749F.
- Изоляцией R551W.
- Теплосчётчиками GE552.

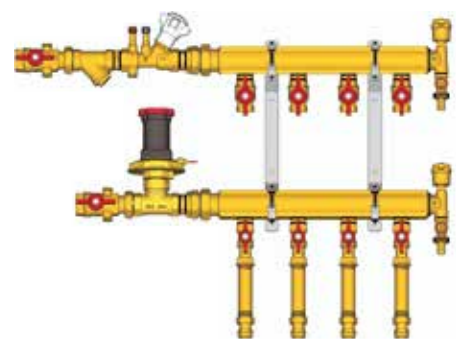

GE553-B2

КОД	СОЕДИНЕНИЯ	ВЫХОДЫ КОЛЛЕКТОРОВ	ЦЕНА, €	□	⊞
GE553Y022	3/4" x 1/2"	2	520,22	1	-
GE553Y023	3/4" x 1/2"	3	613,85	1	-
GE553Y024	3/4" x 1/2"	4	683,01	1	-
GE553Y025	3/4" x 1/2"	5	766,46	1	-
GE553Y026	3/4" x 1/2"	6	857,67	1	-
GE553Y027	3/4" x 1/2"	7	948,87	1	-
GE553Y028	3/4" x 1/2"	8	1040,07	1	-
GE553Y122	1" x 1/2"	2	583,88	1	-
GE553Y123	1" x 1/2"	3	680,69	1	-
GE553Y124	1" x 1/2"	4	749,85	1	-
GE553Y125	1" x 1/2"	5	834,58	1	-
GE553Y126	1" x 1/2"	6	927,71	1	-
GE553Y132	1" x 3/4"	2	583,88	1	-
GE553Y133	1" x 3/4"	3	680,69	1	-
GE553Y134	1" x 3/4"	4	749,85	1	-
GE553Y135	1" x 3/4"	5	834,58	1	-
GE553Y136	1" x 3/4"	6	927,71	1	-
GE553Y137	1" x 3/4"	7	1020,83	1	-
GE553Y138	1" x 3/4"	8	1113,96	1	-
GE553Y139	1" x 3/4"	9	1207,10	1	-
GE553Y140	1" x 3/4"	10	1300,23	1	-
GE553Y232	1"1/4 x 3/4"	2	643,88	1	-
GE553Y233	1"1/4 x 3/4"	3	709,88	1	-
GE553Y234	1"1/4 x 3/4"	4	777,35	1	-
GE553Y235	1"1/4 x 3/4"	5	844,81	1	-
GE553Y236	1"1/4 x 3/4"	6	937,93	1	-
GE553Y237	1"1/4 x 3/4"	7	979,55	1	-
GE553Y238	1"1/4 x 3/4"	8	1047,02	1	-
GE553Y239	1"1/4 x 3/4"	9	1114,50	1	-
GE553Y240	1"1/4 x 3/4"	10	1181,94	1	-
GE553Y622	1" x 1/2" (DN40)	2	682,87	1	-
GE553Y623	1" x 1/2" (DN40)	3	769,31	1	-
GE553Y624	1" x 1/2" (DN40)	4	872,11	1	-
GE553Y625	1" x 1/2" (DN40)	5	960,60	1	-
GE553Y626	1" x 1/2" (DN40)	6	1048,82	1	-
GE553Y632	1" x 3/4" (DN40)	2	686,18	1	-
GE553Y633	1" x 3/4" (DN40)	3	774,31	1	-
GE553Y634	1" x 3/4" (DN40)	4	878,85	1	-
GE553Y635	1" x 3/4" (DN40)	5	969,04	1	-
GE553Y636	1" x 3/4" (DN40)	6	1058,89	1	-
GE553Y732	1"1/4 x 3/4" (DN40)	2	725,69	1	-
GE553Y733	1"1/4 x 3/4" (DN40)	3	809,54	1	-
GE553Y734	1"1/4 x 3/4" (DN40)	4	893,12	1	-
GE553Y735	1"1/4 x 3/4" (DN40)	5	977,32	1	-
GE553Y736	1"1/4 x 3/4" (DN40)	6	1061,22	1	-
GE553Y737	1"1/4 x 3/4" (DN40)	7	1151,06	1	-
GE553Y738	1"1/4 x 3/4" (DN40)	8	1235,86	1	-
GE553Y739	1"1/4 x 3/4" (DN40)	9	1320,46	1	-
GE553Y740	1"1/4 x 3/4" (DN40)	10	1411,02	1	-
GE553Y832	1" x 3/4" (DN50)	2	705,29	1	-
GE553Y833	1" x 3/4" (DN50)	3	799,02	1	-
GE553Y834	1" x 3/4" (DN50)	4	894,74	1	-
GE553Y835	1" x 3/4" (DN50)	5	988,42	1	-
GE553Y836	1" x 3/4" (DN50)	6	1084,60	1	-
GE553Y932	1"1/4 x 3/4" (DN50)	2	764,78	1	-
GE553Y933	1"1/4 x 3/4" (DN50)	3	856,80	1	-
GE553Y934	1"1/4 x 3/4" (DN50)	4	950,85	1	-
GE553Y935	1"1/4 x 3/4" (DN50)	5	1042,84	1	-
GE553Y936	1"1/4 x 3/4" (DN50)	6	1137,35	1	-
GE553Y937	1"1/4 x 3/4" (DN50)	7	1229,09	1	-
GE553Y938	1"1/4 x 3/4" (DN50)	8	1323,15	1	-
GE553Y939	1"1/4 x 3/4" (DN50)	9	1415,13	1	-
GE553Y940	1"1/4 x 3/4" (DN50)	10	1507,09	1	-

Узел коллекторный отопления для индивидуального учёта тепла, этажный, с общей балансировкой. От 2 до 10 подключений.

Содержит:

- Пару коллекторов линий подачи и обратной, с группами подключения квартир. Группа подачи содержит кран шаровый со штуцером для подключения датчика теплосчётчика. Группа обратная содержит пару шаровых кранов с накидной гайкой, для установки теплосчётчика, и трубку-проставку.
- Пару концевых групп с автоматическим воздухоотводчиком и дренажным краном.
- Балансировочную пару: регулятор расхода и автоматический регулятор перепада давления, для независимой гидравлической балансировки контура этажа.
- Запорную арматуру на входе/выходе в узел, с возможностью установки манометров.
- Грязевой фильтр.
- Монтажные кронштейны.

Дополнительно комплектуется:

- Балансировочными клапанами R206B, для установки на отводы, для регулирования расхода в контурах квартир.
- Манометрами R225I.
- Термометрами R540F для установки в рукоятки кранов R749F.
- Изоляцией R551W.
- Теплосчётчиками GE552.



GE553-B3

КОД	СОЕДИНЕНИЯ	ВЫХОДЫ КОЛЛЕКТОРОВ	ЦЕНА, €	□	▣
GE553Y042	3/4" x 1/2"	2	548,68	1	-
GE553Y043	3/4" x 1/2"	3	646,11	1	-
GE553Y044	3/4" x 1/2"	4	742,75	1	-
GE553Y045	3/4" x 1/2"	5	842,58	1	-
GE553Y046	3/4" x 1/2"	6	951,57	1	-
GE553Y052	3/4" x 3/4"	2	565,11	1	-
GE553Y053	3/4" x 3/4"	3	665,47	1	-
GE553Y054	3/4" x 3/4"	4	765,04	1	-
GE553Y055	3/4" x 3/4"	5	867,84	1	-
GE553Y056	3/4" x 3/4"	6	980,11	1	-
GE553Y142	1" x 1/2"	2	612,33	1	-
GE553Y143	1" x 1/2"	3	711,67	1	-
GE553Y144	1" x 1/2"	4	809,60	1	-
GE553Y145	1" x 1/2"	5	910,69	1	-
GE553Y146	1" x 1/2"	6	1021,60	1	-
GE553Y147	1" x 1/2"	7	1132,51	1	-
GE553Y148	1" x 1/2"	8	1243,39	1	-
GE553Y149	1" x 1/2"	9	1354,30	1	-
GE553Y150	1" x 1/2"	10	1465,21	1	-
GE553Y152	1" x 3/4"	2	623,58	1	-
GE553Y153	1" x 3/4"	3	729,09	1	-
GE553Y154	1" x 3/4"	4	833,27	1	-
GE553Y155	1" x 3/4"	5	940,84	1	-
GE553Y156	1" x 3/4"	6	1058,76	1	-
GE553Y157	1" x 3/4"	7	1176,72	1	-
GE553Y158	1" x 3/4"	8	1294,65	1	-
GE553Y159	1" x 3/4"	9	1412,60	1	-
GE553Y160	1" x 3/4"	10	1530,55	1	-
GE553Y242	1"1/4 x 1/2"	2	646,37	1	-
GE553Y243	1"1/4 x 1/2"	3	726,41	1	-
GE553Y244	1"1/4 x 1/2"	4	833,87	1	-
GE553Y245	1"1/4 x 1/2"	5	938,02	1	-
GE553Y246	1"1/4 x 1/2"	6	1052,26	1	-
GE553Y247	1"1/4 x 1/2"	7	1166,46	1	-
GE553Y248	1"1/4 x 1/2"	8	1280,69	1	-
GE553Y249	1"1/4 x 1/2"	9	1394,93	1	-
GE553Y250	1"1/4 x 1/2"	10	1509,17	1	-
GE553Y252	1"1/4 x 3/4"	2	680,39	1	-
GE553Y253	1"1/4 x 3/4"	3	764,64	1	-
GE553Y254	1"1/4 x 3/4"	4	850,37	1	-
GE553Y255	1"1/4 x 3/4"	5	969,06	1	-
GE553Y256	1"1/4 x 3/4"	6	1090,56	1	-
GE553Y257	1"1/4 x 3/4"	7	1212,03	1	-
GE553Y258	1"1/4 x 3/4"	8	1333,49	1	-
GE553Y259	1"1/4 x 3/4"	9	1454,93	1	-
GE553Y260	1"1/4 x 3/4"	10	1576,47	1	-
GE553Y642	1" x 1/2" (DN40)	2	712,17	1	-
GE553Y643	1" x 1/2" (DN40)	3	813,27	1	-
GE553Y644	1" x 1/2" (DN40)	4	931,83	1	-
GE553Y645	1" x 1/2" (DN40)	5	1035,27	1	-
GE553Y646	1" x 1/2" (DN40)	6	1160,09	1	-
GE553Y647	1" x 1/2" (DN40)	7	1265,18	1	-
GE553Y648	1" x 1/2" (DN40)	8	1370,29	1	-
GE553Y652	1" x 3/4" (DN40)	2	723,77	1	-
GE553Y653	1" x 3/4" (DN40)	3	830,71	1	-
GE553Y654	1" x 3/4" (DN40)	4	937,31	1	-
GE553Y655	1" x 3/4" (DN40)	5	1064,85	1	-
GE553Y656	1" x 3/4" (DN40)	6	1173,91	1	-

КОД	СОЕДИНЕНИЯ	ВЫХОДЫ КОЛЛЕКТОРОВ	ЦЕНА, €	□	▣
GE553Y742	1"1/4 x 1/2" (DN40)	2	753,66	1	-
GE553Y743	1"1/4 x 1/2" (DN40)	3	804,82	1	-
GE553Y744	1"1/4 x 1/2" (DN40)	4	927,47	1	-
GE553Y745	1"1/4 x 1/2" (DN40)	5	1025,85	1	-
GE553Y746	1"1/4 x 1/2" (DN40)	6	1123,92	1	-
GE553Y747	1"1/4 x 1/2" (DN40)	7	1227,68	1	-
GE553Y748	1"1/4 x 1/2" (DN40)	8	1326,60	1	-
GE553Y749	1"1/4 x 1/2" (DN40)	9	1455,04	1	-
GE553Y750	1"1/4 x 1/2" (DN40)	10	1561,68	1	-
GE553Y752	1"1/4 x 3/4" (DN40)	2	762,20	1	-
GE553Y753	1"1/4 x 3/4" (DN40)	3	838,38	1	-
GE553Y754	1"1/4 x 3/4" (DN40)	4	966,12	1	-
GE553Y755	1"1/4 x 3/4" (DN40)	5	1068,57	1	-
GE553Y756	1"1/4 x 3/4" (DN40)	6	1170,74	1	-
GE553Y757	1"1/4 x 3/4" (DN40)	7	1278,83	1	-
GE553Y758	1"1/4 x 3/4" (DN40)	8	1381,91	1	-
GE553Y759	1"1/4 x 3/4" (DN40)	9	1484,74	1	-
GE553Y760	1"1/4 x 3/4" (DN40)	10	1593,56	1	-
GE553Y852	1" x 3/4" (DN50)	2	741,80	1	-
GE553Y853	1" x 3/4" (DN50)	3	853,78	1	-
GE553Y854	1" x 3/4" (DN50)	4	967,76	1	-
GE553Y855	1" x 3/4" (DN50)	5	1079,66	1	-
GE553Y856	1" x 3/4" (DN50)	6	1194,11	1	-
GE553Y952	1"1/4 x 3/4" (DN50)	2	801,29	1	-
GE553Y953	1"1/4 x 3/4" (DN50)	3	911,57	1	-
GE553Y954	1"1/4 x 3/4" (DN50)	4	1023,87	1	-
GE553Y955	1"1/4 x 3/4" (DN50)	5	1134,10	1	-
GE553Y956	1"1/4 x 3/4" (DN50)	6	1246,86	1	-
GE553Y957	1"1/4 x 3/4" (DN50)	7	1356,86	1	-
GE553Y958	1"1/4 x 3/4" (DN50)	8	1469,17	1	-
GE553Y959	1"1/4 x 3/4" (DN50)	9	1579,39	1	-
GE553Y960	1"1/4 x 3/4" (DN50)	10	1689,60	1	-

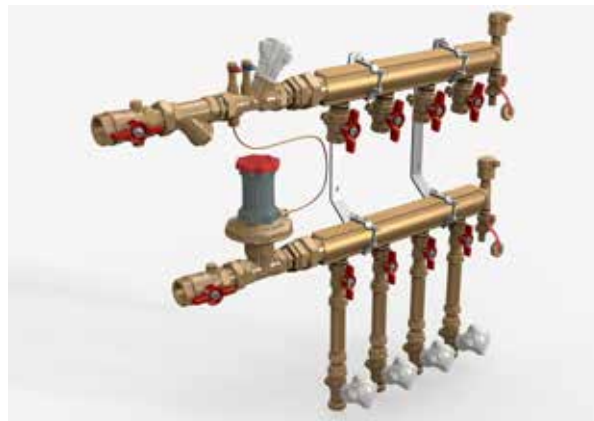

Узел коллекторный отопления для индивидуального учёта тепла, этажный, с общей балансировкой. От 2 до 10 подключений.

Содержит:

- Пару коллекторов линий подачи и обратной, с группами подключения квартир. Группа подачи содержит шаровый со штуцером для подключения датчика теплосчётчика. Группа обратная содержит шаровый кран с накидной гайкой, для установки теплосчётчика, трубку-проставку, ручной балансировочный клапан для регулирования расхода теплоносителя в каждом контуре.
- Пару концевых групп с автоматическим воздухоотводчиком и дренажным краном.
- Балансировочную пару: регулятор расхода и автоматический регулятор перепада давления, для независимой гидравлической балансировки контура этажа.
- Запорную арматуру на входе/выходе в узел, с возможностью установки манометров.
- Грязевой фильтр.
- Монтажные кронштейны.

Дополнительно комплектуется:

- Манометрами R225I.
- Термометрами R540F для установки в рукоятки кранов R749F.
- Изоляцией R551W.
- Теплосчётчиками GE552.

GE553-B1(D2)

КОД	СОЕДИНЕНИЯ	ВЫХОДЫ КОЛЛЕКТОРОВ	ЦЕНА, €	□	⊞
GE553Y302	3/4" x 1/2"	2	455,78	1	-
GE553Y303	3/4" x 1/2"	3	507,52	1	-
GE553Y304	3/4" x 1/2"	4	560,60	1	-
GE553Y305	3/4" x 1/2"	5	613,65	1	-
GE553Y306	3/4" x 1/2"	6	664,48	1	-
GE553Y402	1" x 1/2"	2	513,07	1	-
GE553Y403	1" x 1/2"	3	564,80	1	-
GE553Y404	1" x 1/2"	4	617,88	1	-
GE553Y405	1" x 1/2"	5	670,95	1	-
GE553Y406	1" x 1/2"	6	721,77	1	-
GE553Y412	1" x 3/4"	2	518,14	1	-
GE553Y413	1" x 3/4"	3	572,42	1	-
GE553Y414	1" x 3/4"	4	628,02	1	-
GE553Y415	1" x 3/4"	5	683,63	1	-
GE553Y416	1" x 3/4"	6	736,98	1	-

Узел коллекторный отопления этажный, подключение к системе с регулятором перепада давления, подключение к потребителям тип В1: с шаровым краном, отводом с накидной гайкой и проставкой на место монтажа теплосчетчика

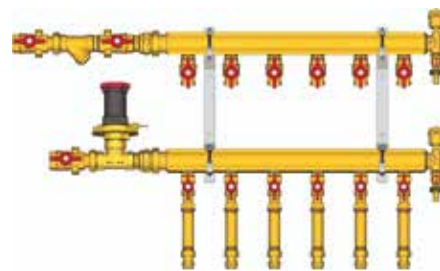
**GE553-B3(D2)**

КОД	СОЕДИНЕНИЯ	ВЫХОДЫ КОЛЛЕКТОРОВ	ЦЕНА, €	□	⊞
GE553Y342	3/4" x 1/2"	2	493,79	1	-
GE553Y343	3/4" x 1/2"	3	581,50	1	-
GE553Y344	3/4" x 1/2"	4	668,47	1	-
GE553Y345	3/4" x 1/2"	5	758,33	1	-
GE553Y346	3/4" x 1/2"	6	856,42	1	-
GE553Y442	1" x 1/2"	2	551,10	1	-
GE553Y443	1" x 1/2"	3	640,52	1	-
GE553Y444	1" x 1/2"	4	728,64	1	-
GE553Y445	1" x 1/2"	5	819,64	1	-
GE553Y446	1" x 1/2"	6	919,42	1	-
GE553Y452	1" x 3/4"	2	561,23	1	-
GE553Y453	1" x 3/4"	3	656,20	1	-
GE553Y454	1" x 3/4"	4	749,94	1	-
GE553Y455	1" x 3/4"	5	846,75	1	-
GE553Y456	1" x 3/4"	6	952,89	1	-
GE553Y552	1"1/4 x 3/4"	2	612,37	1	-
GE553Y553	1"1/4 x 3/4"	3	688,19	1	-
GE553Y554	1"1/4 x 3/4"	4	765,31	1	-
GE553Y555	1"1/4 x 3/4"	5	842,47	1	-
GE553Y556	1"1/4 x 3/4"	6	917,38	1	-
GE553Y557	1"1/4 x 3/4"	7	996,60	1	-
GE553Y558	1"1/4 x 3/4"	8	1073,77	1	-
GE553Y559	1"1/4 x 3/4"	9	1150,89	1	-
GE553Y560	1"1/4 x 3/4"	10	1228,06	1	-

Узел коллекторный отопления этажный, подключение к системе с регулятором перепада давления, подключение к потребителям тип В3: с шаровым краном, отводом с накидной гайкой, балансировочным клапаном - регулятором расхода и проставкой на место монтажа теплосчетчика.

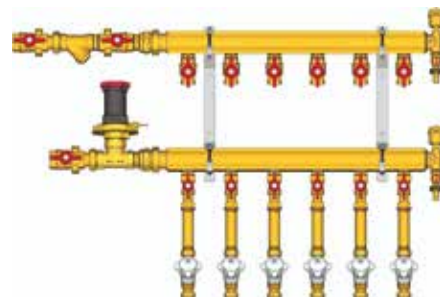

GE550-R3

КОД	СОЕДИНЕНИЯ	ВЫХОДЫ КОЛЛЕКТОРОВ	ЦЕНА, €	□	⊞
GE550Y172	1 1/4" x 3/4"	2	1087,31	1	-
GE550Y173	1 1/4" x 3/4"	3	1451,99	1	-
GE550Y174	1 1/4" x 3/4"	4	1816,31	1	-
GE550Y175	1 1/4" x 3/4"	5	2223,74	1	-
GE550Y176	1 1/4" x 3/4"	6	2560,21	1	-

Узел коллекторный отопления для индивидуального учёта тепла, этажный, с индивидуальной балансировкой. От 2 до 6 подключений.

Содержит:

- Пару коллекторов линий подачи и обратной, с группами подключения квартир. Группа подачи содержит балансировочный клапан - регулятор расхода, кран шаровый со штуцером для подключения датчика теплосчётчика. Группа обратная содержит автоматический регулятор перепада давления, пару шаровых кранов с накидной гайкой, для установки теплосчётчика, и трубку-проставку.
- Пару концевых групп с автоматическим воздухоотводчиком и дренажным краном.
- Запорную арматуру на входе/выходе в узел, с возможностью установки манометров.
- Грязевой фильтр.
- Монтажные кронштейны.

Дополнительно комплектуется:

- Манометрами R225I.
- Термометрами R540F для установки в рукоятки кранов R749F.
- Теплосчётчиками GE552.

**GE550-R4**

КОД	СОЕДИНЕНИЯ	ВЫХОДЫ КОЛЛЕКТОРОВ	ЦЕНА, €	□	⊞
GE550Y252	1 1/4" x 3/4"	2	805,04	1	-
GE550Y253	1 1/4" x 3/4"	3	897,59	1	-
GE550Y254	1 1/4" x 3/4"	4	991,88	1	-
GE550Y255	1 1/4" x 3/4"	5	1086,13	1	-
GE550Y256	1 1/4" x 3/4"	6	1177,37	1	-
GE550Y257	1 1/4" x 3/4"	7	1260,32	1	-
GE550Y258	1 1/4" x 3/4"	8	1352,67	1	-
GE550Y260	1 1/4" x 3/4"	10	1537,39	1	-
GE550Y362	1" x 3/4"	2	518,73	1	-
GE550Y363	1" x 3/4"	3	623,60	1	-
GE550Y364	1" x 3/4"	4	715,96	1	-
GE550Y365	1" x 3/4"	5	808,32	1	-
GE550Y366	1" x 3/4"	6	897,74	1	-
GE550Y367	1" x 3/4"	7	1004,48	1	-
GE550Y368	1" x 3/4"	8	1096,83	1	-

Узел коллекторный горячего и холодного водоснабжения, для индивидуального учёта воды, этажный. От 2 до 10 подключений.

Содержит:

- Пару коллекторов горячей и холодной воды, с группами подключения квартир. Группа подключения содержит пару шаровых кранов с накидной гайкой и встроенным обратным клапаном, для установки водосчётчика, и трубку-проставку.
- Редукторы давления для установки и поддержания давления в системе на этаже.
- Запорную арматуру на входе в узел, с возможностью установки манометров.
- Грязевые фильтры.
- Монтажные кронштейны.

Дополнительно комплектуется:

- Манометрами R225I.
- Термометрами R540F для установки в рукоятки кранов R749F.
- Водосчётчиками GE552-2.



GE550-3

Предварительно собранные коллекторные блоки подачи и возврата.

- Предусмотрена возможность для установки теплосчётчика с использованием пластиковой распорной трубы (теплосчётчик должен быть установлен, отделяя объемную часть от дисплея).
- В зависимости от версии предусмотрены многоквартирные блоки для санитарной воды, отопления и кондиционирования воздуха или универсальные металлические шаблоны.
- В зависимости от версии предусмотрены балансировочные клапаны, моторизированные зональные клапаны, моторизированные смесительные клапаны.
- Максимальная рабочая температура: 110°C (90 °C с пластиковой распорной трубой).
- Максимальное рабочее давление: 16 бар (10 бар с пластиковой распорной трубой).

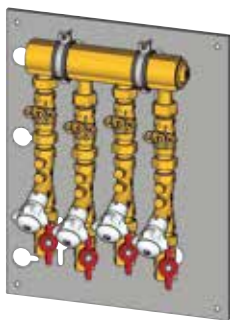

GE550Y147
GE550Y117

Блоки подачи отопления/кондиционирования воздуха:

- Направляющие для перемещения положения хомутов в вертикальном направлении.
- Зональный клапан, который может быть оснащен приводом (привод K270, K272).
- Балансировочные клапаны.
- Отсекающий клапан с держателем зонда для счётчика энергии.
- Возможность введения 5-й зоны КОД GE550Y094.
- Размеры рамы (Д x В x Г): 390 x 495 x 160 мм.

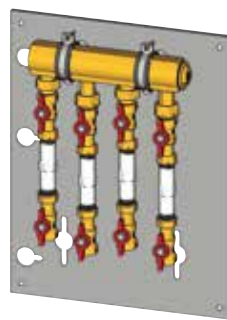

GE550Y146
GE550Y116

Блоки возврата отопления/кондиционирования воздуха

- Направляющие для перемещения положения хомутов в вертикальном направлении.
- Пластиковая распорка (счётчик GE552 3/4" заказывается отдельно).
- Запорный кран.
- Возможность введения 5-й зоны КОД GE550Y093.
- Размеры рамы (Д x В x Г): 390 x 495 x 110 мм.

КОД	СОЕДИНЕНИЯ	ЗОНЫ	ЦЕНА, €	□	⊞
GE550Y147	1 1/4" x 3/4"	4	597,46	1	-
GE550Y117	1 1/4" x 3/4"	3	466,02	1	-

КОД	СОЕДИНЕНИЯ	ЗОНЫ	ЦЕНА, €	□	⊞
GE550Y146	1 1/4" x 3/4"	4	357,35	1	-
GE550Y116	1 1/4" x 3/4"	3	291,34	1	-

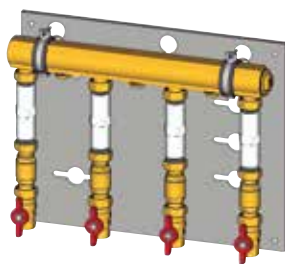

GE550Y145
GE550Y115

Блоки подачи отопления/кондиционирования воздуха:

- Направляющие для перемещения положения хомутов в вертикальном направлении.
- Пластиковая распорка установки насоса 15/7.
- Обратный клапан с увеличенной проходимостью (размер 1").
- Запорный кран с держателем зонда для прибора учета.
- Возможность введения 5-й зоны КОД GE550Y092.
- Размеры рамы (Д x В x Г): 495 x 390 x 115 мм.

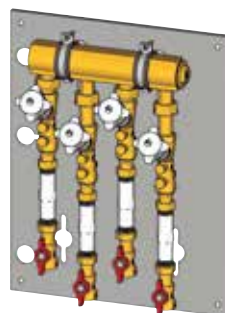

GE550Y144
GE550Y114

Блоки возврата отопления/кондиционирования воздуха

- Направляющие для перемещения положения хомутов в вертикальном направлении.
- Балансировочные клапаны.
- Пластиковая распорка (счётчик GE552 3/4" заказывается отдельно).
- Запорные краны.
- Возможность введения 5-й зоны КОД GE550Y091.
- Размеры рамы (Д x В x Г): 390 x 495 x 160 мм.

КОД	СОЕДИНЕНИЯ	ЗОНЫ	ЦЕНА, €	□	⊞
GE550Y145	1 1/4" x 3/4"	4	548,66	1	-
GE550Y115	1 1/4" x 3/4"	3	336,66	1	-

КОД	СОЕДИНЕНИЯ	ЗОНЫ	ЦЕНА, €	□	⊞
GE550Y144	1 1/4" x 3/4"	4	491,91	1	-
GE550Y114	1 1/4" x 3/4"	3	396,22	1	-

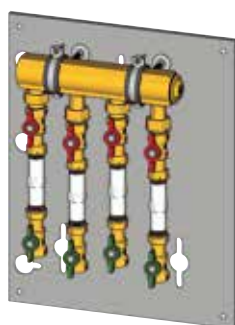

GE550Y112
GE550Y113

Блоки санитарной горячей и/или холодной воды

- Направляющие для перемещения положения хомутов в вертикальном направлении.
- Пластиковая распорка (счётчик GE552-2 3/4" заказывается отдельно).
- Запорные краны сверху и снизу распорки.
- Запорный кран с обратным клапаном (зеленая ручка).
- 3 блока (GE555Y113) или 4 блока (GE555Y112) для санитарной воды.
- Возможность введения 5-й зоны КОД GE550Y090.
- Размеры рамы (Д x В x Г): 390 x 495 x 160 мм.



GE550Y149

Универсальный многоквартирный модуль на металлической раме

Многоквартирная металлическая рама с изолированным коллектором 1 1/4" x 3/4".

Для 2 + 4 зон с размером блоков 3/4", серии GE550, GE550-1, GE550-2

- Отопление / кондиционирование воздуха или санитарные зоны: 2÷4.
- Размеры рамы (Д x В x Г): 400 x 495 x 140 мм.

ПРИМЕЧАНИЕ: Для подключения блоков коллекторов следует заказывать отдельно фитинги R189DY004.

КОД	СОЕДИНЕНИЯ	ЗОНЫ	ЦЕНА, €	□	⊞
GE550Y112	1 1/4" x 3/4"	4	367,40	1	-
GE550Y113	1 1/4" x 3/4"	3	311,41	1	-

КОД	СОЕДИНЕНИЯ	ЗОНЫ	ЦЕНА, €	□	⊞
GE550Y149	1 1/4" x 3/4"	2÷4	187,35	1	-

> УЗЛЫ ВВОДА

GE555

КОД	СОЕДИНЕНИЯ	РАЗМЕРЫ (Д x В x Г) мм	БАЛАНСИРОВКА	БЛОКИ ДЛЯ СЧЁТЧИКОВ САНИТАРНОЙ ВОДЫ	ЦЕНА, €	□	⊞
GE555Y461	3/4"	500 x 500 x 110÷160	только байпас	2	501,87	1	-
GE555Y462	3/4"	600 x 600 x 110÷160	статическая	3	557,68	1	-
GE555Y463	1"	600 x 600 x 110÷160	статическая	3	640,06	1	-
GE555Y468	3/4"	600 x 600 x 110÷160	динамическая	3	392,49	1	-
GE555Y469	1"	600 x 600 x 110÷160	динамическая	3	503,37	1	-

Модуль квартирный для централизованных систем отопления и / или кондиционирования воздуха в комплекте с:

- Запорными шаровыми кранами.
- Моторизованным зональным клапаном.
- Предрасположением для установки измеряющих устройств для санитарной / или технической воды.
- Предрасположением для установки теплосчётчика с использованием пластиковой распорки.
- Коробкой с клеммной колодкой для электрических соединений.
- Кожухом для зонда температуры подачи воды, встроенного в запорный кран.
- Шкафом из окрашенного металла (RAL9010), с дверкой с замком и рамой с регулируемой глубиной.
- Фурнитурой для соединения и крепления.
- Макс. рабочая температура 110 °C (90°C с пластиковой распоркой).
- Макс. рабочее давление 16 бар (10 бар с пластиковой распоркой).

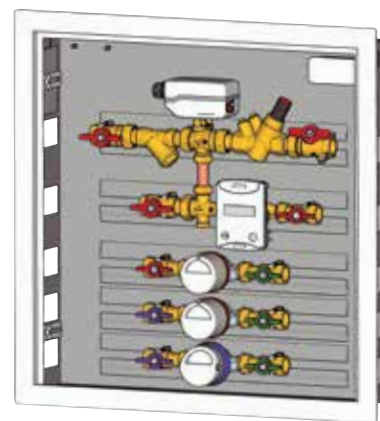

Для завершения полной комплектации модуля GE555 заказываются отдельно:

- Теплосчётчик, серия GE552.
- Блоки для санитарной/технической воды, серия GE550 или GE550-1.
- Электропривод для управления зональным клапаном, серия K270.
- Изоляция, серия GE551-4.
- Компоненты для передачи данных по линии M-Bus (серия GE552-BUS) или беспроводной линии M-Bus (серия GE552-W).

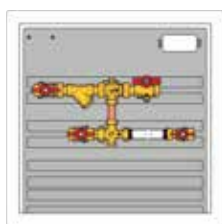

GE555Y461

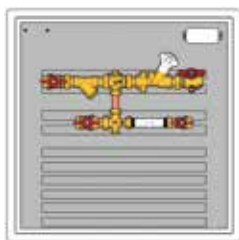

GE555Y462

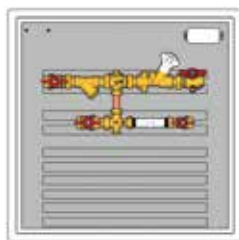

GE555Y463



GE555Y468

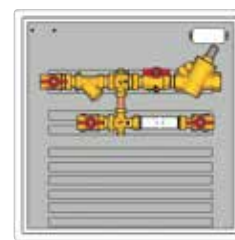

GE555Y469

GE555-3

КОД	СОЕДИНЕНИЯ	ВТОРИЧНАЯ ЗОНА		НАСОСЫ		ШАБЛОН	ЦЕНА, €	□	☒
		СМЕШАННОЕ	ПРЯМОЕ СОЕДИНЕНИЕ	НОМЕР	ТИП				
GE555Y508	3/4"	1	-	1	электронным регулированием	GE551Y070	1192,62	1	-
GE555Y516	3/4"	-	1	1	электронным регулированием	GE551Y070	898,15	1	-
GE555Y526	3/4"	-	2	2	электронным регулированием	GE551Y071	1164,35	1	-
GE555Y527	3/4"	-	2	1	электронным регулированием	GE551Y071	998,94	1	-
GE555Y536	3/4"	1	1	2	электронным регулированием	GE551Y071	1325,30	1	-
GE555Y538	3/4"	1	1	1	электронным регулированием	GE551Y071	1295,58	1	-

Модуль пользователя для централизованных систем отопления и / или кондиционирования воздуха активного типа (с насосами), в комплекте с:

- Изолированным гидравлическим разделителем для гидравлического разделения первичного и вторичного контура. Оснащен спускным краном, ручной вентиляционной системой и манометром.
- Двумя отводами на вторичной стороне для пользователей со смешанной подачей и / или пользователей с прямой подачей.
- Самомодулирующимся насосами, соответствующим директиве по энергопотребляющей продукции (2009/125 / EC).
- Моторизованным зональным клапаном.
- Предрасположением для установки модуля внутри металлического шаблона, оснащенного запорными клапанами и направляющими для установки блоков санитарной и/или технической воды.
- Предрасположением для установки теплосчётчика с использованием пластиковой распорки.
- Коробкой с клеммной колодкой для электрических соединений.
- Кожухом для зонда температуры подачи воды.
- Фурнитурой для соединения и крепления.

Макс. рабочая температура 90°C.

Макс. рабочее давление 6 бар.

Размеры шкафов с шаблоном (Д x В x Г): 700 x 750 x 110÷140 мм.

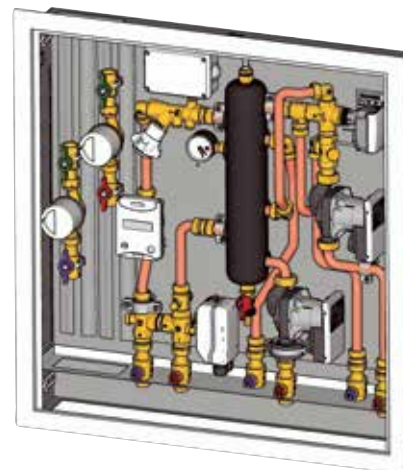

Для завершения полной комплектации модуля GE555-3 заказываются отдельно:

- Теплосчётчик, серия GE552.
- Блоки для санитарной/технической воды, серия GE550 или GE550-1.
- Электропривод для управления зональным клапаном, серия K270.
- Электропривод для управления смесительным клапаном, серия K282. Или комплект электропривода для смесительного клапана, код GE552Y205.
- Шаблон для установки на объекте, серия GE551-2.
- Изоляция, серия GE551-4.
- Компоненты для передачи данных по линии M-Bus (серия GE552-BUS) или беспроводной линии M-Bus (серия GE552-W).

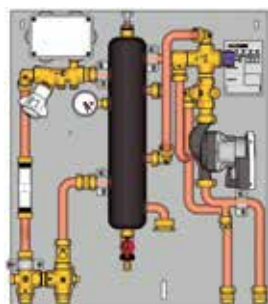

GE555Y508

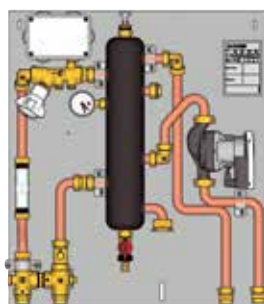

GE555Y516

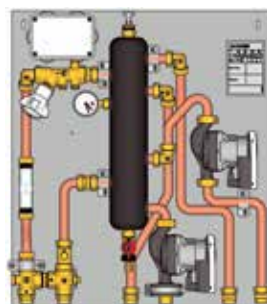

GE555Y526

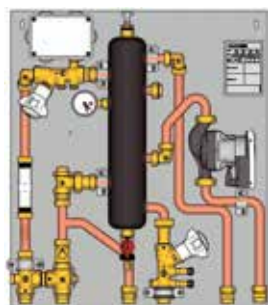

GE555Y527

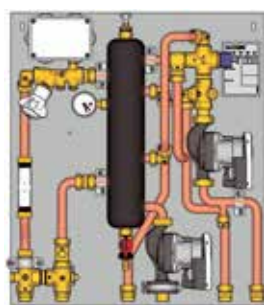

GE555Y536

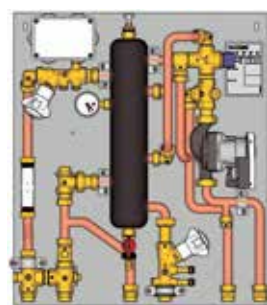

GE555Y538

> МАЛЫЕ ТЕПЛОВЫЕ ПУНКТЫ

GE556

КОД	СОЕДИНЕНИЯ	ОСНОВНЫЕ ХАРАКТЕРИСТИКИ	МОЩНОСТЬ ТЕПЛООБМЕННИКА	ЦЕНА, €	□	⊞
GE556Y301	3/4"	приоритетный клапан	44 кВт	1133,08	1	-
GE556Y302	3/4"	приоритетный клапан	58 кВт	1254,93	1	-
GE556Y303	3/4"	термостатический контроль и динамическая балансировка	58 кВт	1111,48	1	-
GE556Y314	3/4"	управление системой смягченной воды	44 кВт	1219,79	1	-

Малые тепловые пункты для управления системой отопления и производства горячей санитарной воды в централизованных системах. В комплекте с:

- Теплообменником для мгновенного производства горячей санитарной воды.
- Фильтром и кожухом для зонда температуры подачи на первичной стороне.
- Моторизованным зональным клапаном и запорно-регулирующим клапаном для статической балансировки на нагревательной стороне.
- Предрасположением для установки малого теплового пункта внутри металлического шаблона, оснащенного запорными клапанами.
- Предрасположением для установки теплосчётчика и счётчика санитарной воды с использованием пластиковых распорок.
- Коробкой с клеммной колодкой для электрических соединений.
- Фурнитурой для соединения и крепления.

- Макс. рабочая температура 90°C

- Макс. рабочее давление 16 бар (10 бар с пластиковой распоркой)

Размеры (Д x В x Г): 540 x 390 x 155 мм.

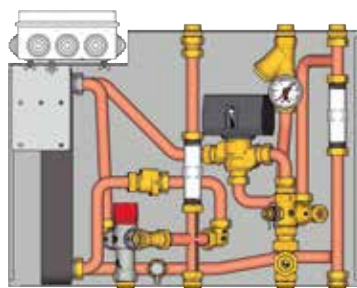

GE556Y301

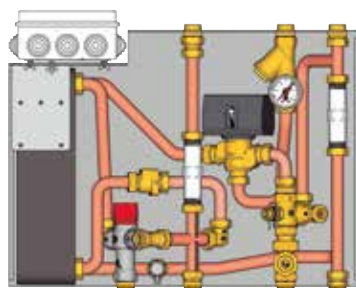

GE556Y302

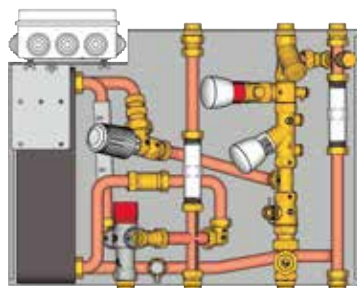

GE556Y303

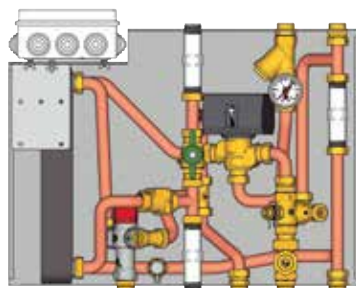

GE556Y304

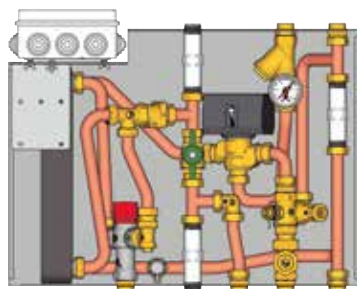

GE556Y314

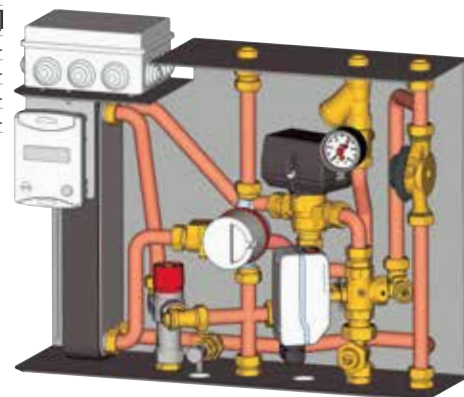

ДЛЯ ЗАВЕРШЕНИЯ ПОЛНОЙ КОМПЛЕКТАЦИИ МАЛОГО ТЕПЛООВОГО ПУНКТА GE556 ЗАКАЗЫВАЮТСЯ ОТДЕЛЬНО:

- Теплосчётчик, серия GE552.
- Счётчик для санитарной воды, серия GE552-2.
- Электропривод для управления зональным клапаном, серия K270.
- Шаблон для установки на объекте.
- Комплект дополнительного клапана (только для GE556Y304 и GE556Y314).
- Компоненты для передачи данных по линии M-Bus (серия GE552-BUS) или беспроводной линии M-Bus (серия GE552-W).

ДЛЯ ВСЕХ ВЕРСИЙ МОЩНОСТЬ ТЕПЛООБМЕННИКА ОТНОСИТСЯ К СЛЕДУЮЩИМ УСЛОВИЯМ ЭКСПЛУАТАЦИИ:

- Первичный 75 °C, расход 1 м³/ч
- Вторичный 15-50 °C, 18 л/мин (24 л/мин для GE556Y302, GE556Y303)

ДЛЯ ВСЕХ ВЕРСИЙ С БОЛЬШИМ ТЕПЛООБМЕННИКОМ (GE556Y302, GE556Y303) МОЩНОСТЬ МОЖНО СЧИТАТЬ РАВНОЙ 44кВт ПРИ СЛЕДУЮЩИХ УСЛОВИЯХ ЭКСПЛУАТАЦИИ:

- Первичный 65 °C, расход 1 м³/ч
- Вторичный 15-50 °C, 18 л/мин

GE556-1

КОД	СОЕДИНЕНИЯ	ОСНОВНЫЕ ХАРАКТЕРИСТИКИ	МОЩНОСТЬ ТЕПЛООБМЕННИКА	ШАБЛОНЫ	ЦЕНА, €
GE556Y171	3/4"	Отопление	17,4 кВт	GE551Y081	1842,04
GE556Y176	3/4"	Отопление/ГВС	17,4 кВт / 56 кВт	GE551Y082	2739,43
GE556Y177	3/4"	Отопление/ГВС	17,4 кВт / 67 кВт	GE551Y082	2784,32

Малый тепловой пункт с двумя теплообменниками для централизованных систем высоко- и низкотемпературного отопления и горячей санитарной воды (только для GE556Y172-Y173), в комплекте с:

- Теплообменником для разделения вторичного контура отопления от первичного контура кондоминиума.
- Теплообменником для мгновенного производства горячей санитарной воды (за исключением GE556Y171).
- Саморегулирующимся насосом, соответствующим директиве по энергопотребляющей продукции (2009/125 / EC), расширительным баком, предохранительным клапаном, манометром, датчиком давления, автоматическим воздушным клапаном на нагревательной стороне.
- Термостатическим контролем температуры нагрева (возможность высокой и низкой температуры).
- Зональным клапаном с приводом, на нагревательной стороне.
- Приоритетным управлением в производстве горячей санитарной воды (за исключением GE556Y171).
- TMV2+TMV3+WRAS-сертифицированным термостатическим смесителем, предохраняющим от ожогов (за исключением GE556Y171).
- Регулируемым байпасом, динамическим балансировочным клапаном, первичная сторона (за исключением байпаса, отсутствует первичный поток при неактивном малом тепловом пункте), автоматическим воздухоотводчиком.
- Предрасположением для установки малого теплового пункта внутри металлического шаблона, оснащенного запорными кранами.
- Предрасположением для установки теплосчётчика и счётчика санитарной воды (за исключением GE556Y171), с использованием пластиковых распорных труб (пластиковых с отопительной стороны, и медных с санитарной стороны).
- Коробкой с клеммной колодкой для электрических соединений и приводов.
- Максимальная рабочая температура: 90 °C.
- Максимальное рабочее давление: 16 бар (10 бар с пластиковой распорной трубой).

Размеры (Д x В x Г): 450 x 630 x 180 мм

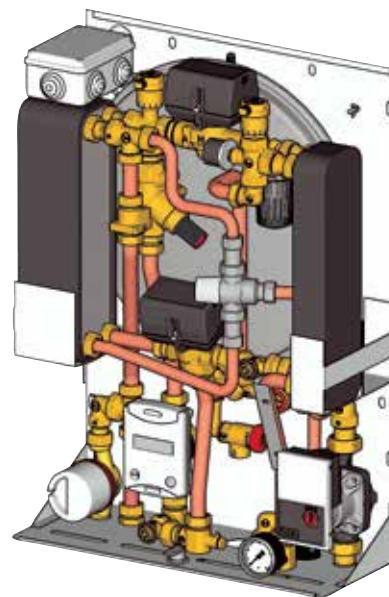

ДЛЯ ЗАВЕРШЕНИЯ ПОЛНОЙ КОМПЛЕКТАЦИИ МАЛОГО ТЕПЛООВОГО ПУНКТА GE556-1 ЗАКАЗЫВАЮТСЯ ОТДЕЛЬНО:

- Теплосчётчик, серия GE552.
- Счётчик для санитарной воды, серия GE552-2.
- Шаблон для установки на объекте.
- Компоненты для передачи данных по линии M-Bus (серия GE552-BUS) или беспроводной линии M-Bus (серия GE552-W).

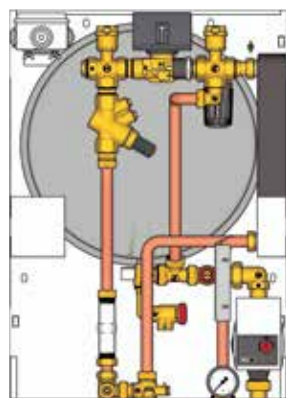

GE556Y171

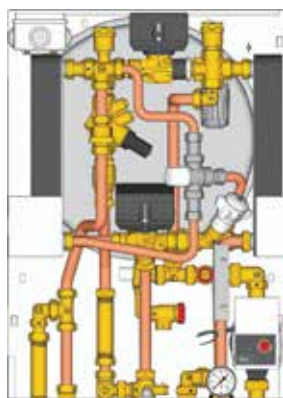

GE556Y176

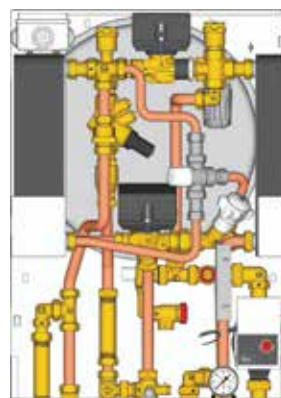

GE556Y177

GE556-2

ЭЛЕКТРОННАЯ РЕГУЛИРОВКА

КОД	СОЕДИНЕНИЯ	ОСНОВНЫЕ ХАРАКТЕРИСТИКИ	МОЩНОСТЬ ТЕПЛООБМЕННИКА	ЦЕНА, €	□	☒
GE556Y401	3/4"	Отопление/производство санитарной воды	58 кВт	2898,51	1	-
GE556Y402	3/4"	Отопление/производство санитарной воды	67 кВт	2545,56	1	-
K365PY002	-	Датчик нар. температуры	-	18,74	1	-
K480Y002	-	Пульт управ.	-	102,56	1	-

Высокоэффективный малый тепловой пункт для управления высокой/низкой температурой нагрева и производством санитарной воды в централизованных системах. В комплекте с:

- Теплообменником для мгновенного производства горячей санитарной воды.
- Реле потока для приоритетного управления горячей санитарной водой.
- Трехходовым переключающим клапаном.
- Двухходовым подмешивающим клапаном с приводом.
- Самомодулирующимся насосом, соответствующим директиве по энергопотребляющей продукции (2009/125 / ЕС).
- Фильтром и ручным воздухоотводчиком на первичной стороне.
- Регулируемым байпасом и запорно-регулирующим клапаном для статической балансировки, на нагревательной стороне.
- Предохранительным реле давления для низкого давления.
- Терморегулирующим предохранительным клапаном на нагревательной стороне.
- Полностью изолированными трубами.
- Электронным блоком терморегуляции с фиксированной точкой (ЗАДАННАЯ ВЕЛИЧИНА) для управления температурой горячей санитарной воды и климатической кривой нагрева, с внешней опорой датчика (опция).
- Дистанционное управления параметрами, с дисплеем.
- Контрольными датчиками температуры горячей санитарной воды (отопление и первичный возврат).
- Коробкой с клеммной колодкой для электрических соединений и приводов.
- Подходит для установки теплосчётчиков и счётчиков санитарной воды с использованием пластиковых распорок с отопительной стороны и медных с санитарной стороны.

Экономия энергии: сокращение расхода первичной линии и снижение температур первичного возвратного потока.

- Диапазон температур нагрева: низкая температура: 25÷45 °С / высокая температура: 25÷85°С.
- Диапазон температур горячей санитарной воды: 30÷60 °С (ЗАДАННАЯ ВЕЛИЧИНА 48 °С)
- Макс. рабочая температура: 90°С.
- Макс. рабочее давление: 6 бар.

Размеры (Д x В x Г): 450 x 630 x 180 мм.

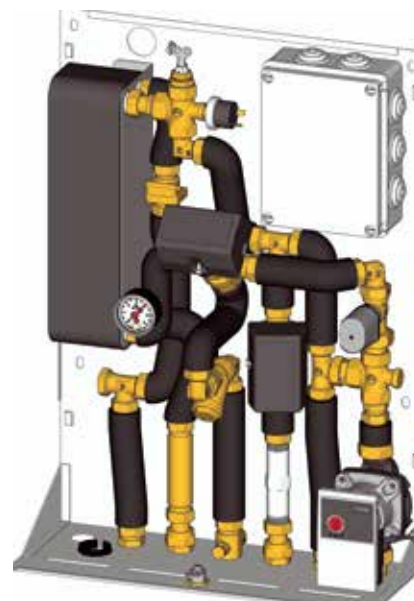

Для завершения полной комплектации малого теплового пункта GE556-2 ЗАКАЗЫВАЮТСЯ ОТДЕЛЬНО:

- Теплосчётчик, серия GE552.
- Счётчик для санитарной воды, серия GE552-2.
- Шаблон для установки на объекте.
- Компоненты для передачи данных по линии M-Bus (серия GE552-BUS) или беспроводной линии M-Bus (серия GE552-W).

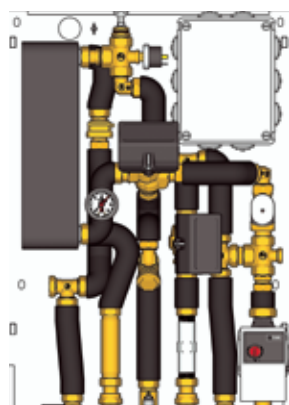

GE556Y401

Режим экономии энергии

Низкие температуры возврата на первичной стороне, в режиме обогрева

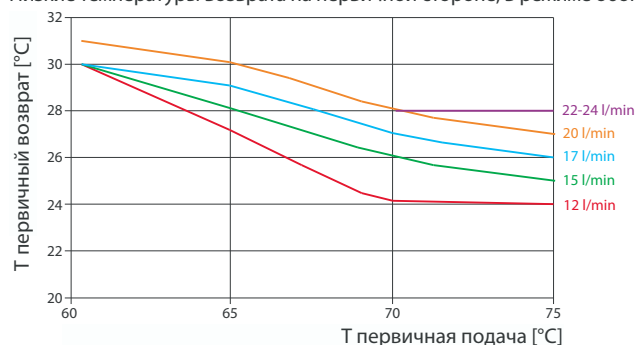

GE556-3

КОД	СОЕДИНЕНИЯ	ОСНОВНЫЕ ХАРАКТЕРИСТИКИ	МОЩНОСТЬ ТЕПЛООБМЕННИКА	ЦЕНА, €	□	⊞
GE556Y152	3/4"	Производство санитарной воды	56 кВт	519,20	1	-

Малый тепловой пункт с теплообменником для производства горячей санитарной воды, в комплекте с:

- Теплообменником для мгновенного производства горячей санитарной воды.
- Термостатическим смесителем.
- Статическим балансировочным клапаном.
- Обратным клапаном, соответствующим NF, на санитарной стороне.
- Предрасположением для установки теплосчётчика и счётчика санитарной воды с использованием пластиковой распорной трубы.

Размеры: 330 x 295 x 120 мм.

ПЕРВИЧНАЯ СТОРОНА

- Максимальная рабочая температура: 90°C.
- Максимальное рабочее давление: 16 бар.

САНИТАРНАЯ СТОРОНА

- Максимальная рабочая температура: 30°C (горячая сторона).
- Максимальное рабочее давление: 10 бар.

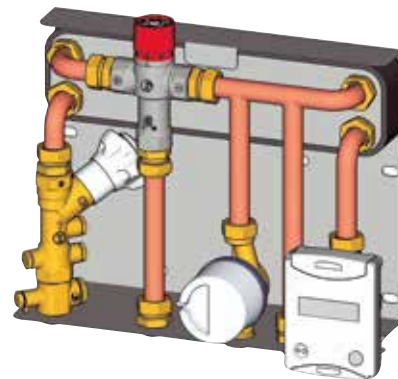

ДЛЯ ЗАВЕРШЕНИЯ ПОЛНОЙ КОМПЛЕКТАЦИИ МАЛОГО ТЕПЛООВОГО ПУНКТА GE556-3 ЗАКАЗЫВАЮТСЯ ОТДЕЛЬНО:

- Теплосчётчик, серия GE552.
- Счётчик для санитарной воды, серия GE552-2.
- Изоляция, серия GE551-4.
- Компоненты для передачи данных по линии M-Bus (серия GE552-BUS) или беспроводной линии M-Bus (серия GE552-W).

ИДУТ РАБОТЫ

- Защитный шкаф

GE556-4

КОД	СОЕДИНЕНИЯ	ОСНОВНЫЕ ХАРАКТЕРИСТИКИ	МОЩНОСТЬ ТЕПЛООБМЕННИКА	ЦЕНА, €	□	⊞
GE556Y320	3/4"	Отопление и ГВС	21 кВт / 56 кВт	2088,76	1	1
GE556Y321	3/4"	Отопление и ГВС	21 кВт / 67 кВт	2153,38	10	1
GE556Y322	3/4"	Отопление и ГВС	10 кВт / 56 кВт	2409,73	1	1
GE556Y323	3/4"	Отопление и ГВС	10 кВт / 67 кВт	2474,24	1	0

Малый тепловой пункт для отопления и ГВС, с автоматическим регулятором перепада давления.

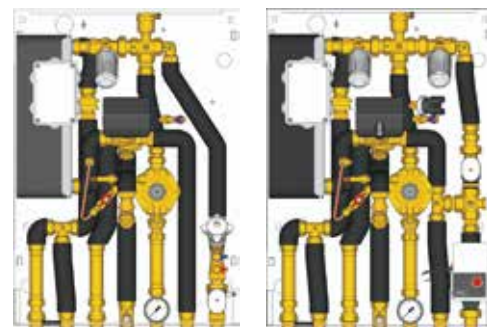

**GE556Y320
GE556Y321**

**GE556Y322
GE556Y323**

> БЛОКИ В СБОРЕ ДЛЯ ИНДИВИДУАЛЬНОГО УЧЁТА

GE550

КОД	СОЕДИНЕНИЯ	ВИД САНИТАРНОЙ ВОДЫ	НОМИНАЛЬНЫЙ РАСХОД м³/ч	МАКС. ТЕМПЕРАТУРА ВОДЫ	СЧЁТЧИК ВОДЫ	ХОМУТЫ	ДЛИНА БЛОКА мм	ЦЕНА, €	□	⊞
GE550Y004	3/4"	холодная	1,5	30 °С	ДА	включены	262	166,94	1	-
GE550Y005	1"	холодная	2,5	30 °С	ДА	включены	310	228,54	1	-
GE550Y014	3/4"	горячая	1,5	90 °С	ДА	включены	262	193,87	1	-
GE550Y015	1"	горячая	2,5	90 °С	ДА	включены	310	228,54	1	-
GE550Y008	3/4"	горячая - техническая вода	1,5	30 °С	ДА	включены	262	222,99	1	-
GE550Y101	3/4"	холодная	1,5	-	НЕТ	включены	262	56,02	1	-
GE550Y102	1"	холодная	2,5	-	НЕТ	включены	310	78,26	1	-
GE550Y103	3/4"	горячая	1,5	-	НЕТ	включены	262	56,02	1	-
GE550Y104	1"	горячая	2,5	-	НЕТ	включены	310	78,68	1	-

Счётчики санитарной воды в комплекте с:

- Запорными шаровыми кранами.
- Обратным клапаном, интегрированным в отсекающий шаровой кран (зеленая ручка).
- Пластиковой распоркой для счётчиков воды.
- Поставляется со счётчиком воды или без него.

Макс. рабочая температура: 30°C для холодной санитарной воды
90°C для горячей санитарной воды

Макс. рабочее давление 16 бар (10 бар с пластиковой распоркой).

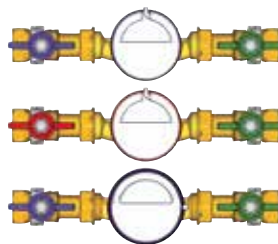

GE550Y004 - GE550Y005
GE550Y014 - GE550Y015
GE550Y008



GE550Y101-GE550Y102
GE550Y103-GE550Y104

GE550-1

КОД	СОЕДИНЕНИЯ	ВИД САНИТАРНОЙ ВОДЫ	НОМИНАЛЬНЫЙ РАСХОД м³/ч	МАКС. ТЕМПЕРАТУРА ВОДЫ	СЧЁТЧИКИ ВОДЫ	ХОМУТЫ	ДЛИНА БЛОКА мм	ЦЕНА, €	□	⊞
GE550Y024	3/4"	холодная + горячая	1,5	90 °С (горячая сторона)	ДА	включены	420	455,06	1	-
GE550Y111	3/4"	холодная + горячая	1,5	90 °С (горячая сторона)	НЕТ	включены	420	178,12	1	-

Счётчики санитарной воды со встроенным термостатическим смесителем. В комплекте с:

- Запорными шаровыми кранами.
- Обратным клапаном.
- Пластиковой распоркой для счётчиков воды.
- Поставляется со счётчиком воды или без него.

Макс. рабочая температура: 30°C на стороне холодной санитарной воды
90°C на стороне горячей санитарной воды

Макс. рабочее давление 16 бар (10 бар с пластиковой распоркой).

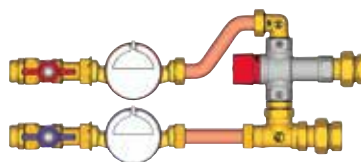

GE550Y024

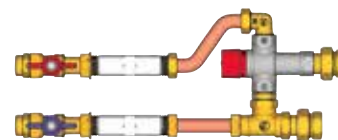

GE550Y111

GE550-2

БЛОКИ ДЛЯ ОТОПЛЕНИЯ/КОНДИЦИОНИРОВАНИЯ ВОЗДУХА

БЛОКИ ПОДАЧИ

КОД	СОЕДИНЕНИЯ	НОМИНАЛЬНЫЙ РАСХОД м³/ч	ЗОНАЛЬНЫЕ КЛАПАНЫ	БАЛАНСИРОВОЧНЫЕ КЛАПАНЫ	ФИЛЬТР	ХОМУТЫ	ДЛИНА БЛОКА мм	ЦЕНА, €	□	⊞
GE550Y121	3/4"	1,5	НЕТ	НЕТ	ДА	включены	264	83,21	1	10
GE550Y122	1"	2,5	НЕТ	НЕТ	ДА	включены	316	111,95	1	0
GE550Y123	3/4"	1,5	2-ходовой	НЕТ	НЕТ	включены	237	77,48	1	0
GE550Y124	3/4"	1,5	2-ходовой	НЕТ	ДА	включены	320	101,46	1	0
GE550Y125	1"	2,5	2-ходовой	НЕТ	ДА	включены	371	145,83	1	0
GE550Y135	1"	2,5	2-ходовой	ДА	ДА	включены	508	240,86	1	0
GE550Y136	3/4"	1,5	2-ходовой	ДА	ДА	включены	439	185,95	1	0
GE550Y137	3/4"	1,5	НЕТ	ДА	НЕТ	включены	264	138,07	1	8
GE550Y138	3/4"	1,5	НЕТ	ДА	ДА	включены	345	158,74	1	5
GE550Y139	1"	2,5	НЕТ	ДА	ДА	включены	411	205,06	1	5

Блоки измерения подачи в контурах отопления и / или кондиционирования воздуха. В комплекте с:

- Запорными шаровыми кранами.
- В зависимости от версии имеются соединения 3/4" или 1", моторизованный зональный клапан, статический балансировочный клапан и фильтр с корзиной.
- Макс. рабочая температура 110°C.
- Макс. рабочее давление 16 бар.



GE550Y121
GE550Y122



GE550Y123



GE550Y124
GE550Y125



GE550Y135
GE550Y136



GE550Y137



GE550Y138
GE550Y139

БЛОК ВОЗВРАТА

КОД	СОЕДИНЕНИЯ	НОМИНАЛЬНЫЙ РАСХОД м³/ч	ПЛАСТИКОВАЯ РАСПОРКА	ХОМУТЫ	ДЛИНА БЛОКА мм	РАСПОРКА МЕЖСЕКОВЕЕ РАССТОЯНИЕ мм	ЦЕНА, €	□	⊞
GE550Y129	3/4"	1,5	ДА	включены	254	110	54,42	1	-
GE550Y130	1"	2,5	ДА	включены	300	130	69,71	1	-

Блоки измерения возврата в контурах отопления и / или кондиционирования воздуха. В комплекте с:

- Запорными шаровыми кранами (герметизируемые).
- Предрасположением для установки теплосчётчика с использованием пластиковой распорки.
- В зависимости от версии имеются соединения 3/4" или 1".
- Макс. рабочая температура 110°C (90°C с пластиковой распоркой).
- Макс. рабочее давление 16 бар (10 бар с пластиковой распоркой).

БЛОКИ ПОДАЧИ И ВОЗВРАТА

КОД	СОЕДИНЕНИЯ	НОМИНАЛЬНЫЙ РАСХОД м³/ч	ЗОНАЛЬНЫЕ КЛАПАНЫ	БАЛАНСИРОВКА	ХОМУТЫ	ДЛИНА БЛОКА мм	РАСПОРКА МЕЖСЕКОВЕЕ РАССТОЯНИЕ мм	ЦЕНА, €	□	⊞
GE550Y166	3/4"	1,5	3-ходовой	НЕТ	включены	422	110	160,27	1	-
GE550Y167	1"	2,5	3-ходовой	НЕТ	включены	491	130	228,64	1	-
GE550Y168	3/4"	1,5	3-ходовой	статическая	включены	453	110	199,70	1	-
GE550Y169	1"	2,5	3-ходовой	статическая	включены	491	130	251,26	1	-
GE550Y170	3/4"	1,5	3-ходовой	динамическая	включены	444	110	314,29	1	-
GE550Y171	1"	2,5	3-ходовой	динамическая	включены	490	130	464,20	1	-

Блоки измерения подачи и возврата в контурах отопления и / или кондиционирования воздуха в комплекте с:

- Отсекающим шаровым клапаном, может быть загерметизирован, может быть опечатан.
- Фильтром с корзиной из нержавеющей стали.
- Предрасположением для установки теплосчётчика с использованием пластиковой распорной трубы.
- В зависимости от версии имеются соединения 3/4" и 1", в наличии статические или динамические балансировочные клапаны.
- Максимальная рабочая температура: 110°C (90°C с пластиковой распорной трубой).
- Максимальное рабочее давление: 16 бар (10 бар с пластиковой распорной трубой).



GE550Y166
GE550Y167



GE550Y168
GE550Y169



GE550Y170
GE550Y171

> КОМПЛЕКТУЮЩИЕ СИСТЕМ УЧЁТА (ШКАФЫ, ШАБЛОНЫ, ТЕПЛОИЗОЛЯЦИЯ)

GE551



Шкафы для скрытого монтажа из окрашенного листового металла (RAL9010) в комплекте с:

- Запирающейся дверью.
- Регулируемой глубиной рамы.
- Передними и боковыми отверстиями для подключения труб, с заглушками (в случае неиспользования).
- Коробом для электрических компонентов.

КОД	РАЗМЕРЫ (Д x В x Г) мм	ЗОНА ОТОПЛЕНИЯ/КОНДИЦИОНИРОВАНИЯ	НАПРАВЛЯЮЩИЕ ДЛЯ САНИТАРНЫХ БЛОКОВ	ЦЕНА, €	□	⊞
GE551Y031	750 x 1500 x 190	3÷4	3÷4	911,40	-	-
GE551Y038	500 x 500 x 110	1	2	262,65	-	-
GE551Y039	600 x 600 x 110	1	3	286,48	-	-
GE551Y040	600 x 1100 x 110	2	6	476,60	-	-

GE551-1



Электро-оцинкованная металлическая рама для установки измерительных устройств для отопления и / или кондиционирования воздуха и устройств для санитарной и / или технической воды.

КОД	РАЗМЕРЫ (Д x В x Г) мм	ЗОНА ОТОПЛЕНИЯ/КОНДИЦИОНИРОВАНИЯ	НАПРАВЛЯЮЩИЕ ДЛЯ САНИТАРНЫХ БЛОКОВ	ЦЕНА, €	□	⊞
GE551Y154	500 x 500 x 10	1	3	33,10	1	-

GE551-2

ШАБЛОНЫ ДЛЯ МОДУЛЕЙ ПОЛЬЗОВАТЕЛЯ С ГИДРАВЛИЧЕСКИМ РАЗДЕЛИТЕЛЕМ, GE555-3

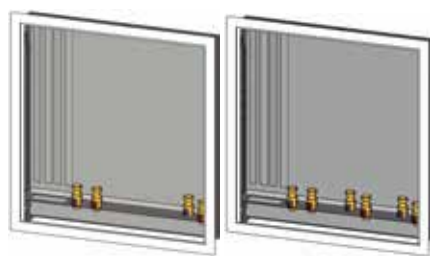

Шаблоны для установки на объекте модулей пользователя и/или малых тепловых пунктов для измерительных систем

Внимание.

Шаблоны устанавливаются на толщину 140 мм (с использованием регулируемой рамы) с изоляцией GE551Y174.

GE551Y070 GE551Y071

КОД	СОЕДИНЕНИЯ	РАЗМЕРЫ (Д x В x Г) мм	№ ОТСЕКАЮЩИХ КЛАПАНОВ	ЦЕНА, €	□	⊞
GE551Y070	3/4"	700 x 750 x 110 ÷ 140	4	438,29	1	-
GE551Y071	3/4"	700 x 750 x 110 ÷ 140	6	438,29	1	-

ШАБЛОНЫ ДЛЯ СТАНДАРТНЫХ МАЛЫХ ТЕПЛОВЫХ ПУНКТОВ, GE556

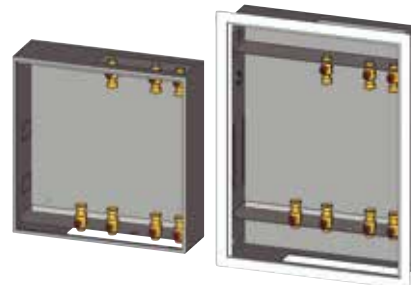

Шаблон для установки на объекте, включающий дверь с замком.

GE551Y072:
внешняя версия.

GE551Y073:
встроенная версия.

GE551Y072 GE551Y073

КОД	СОЕДИНЕНИЯ	РАЗМЕРЫ (Д x В x Г) мм	№ ОТСЕКАЮЩИХ КЛАПАНОВ	ЦЕНА, €	□	⊞
GE551Y072	3/4"	560 x 570 x 165	7	395,82	1	-
GE551Y073	3/4"	570 x 770 x 165	7	287,42	1	-

ШАБЛОНЫ ДЛЯ МАЛЫХ ТЕПЛОВЫХ ПУНКТОВ С ДВОЙНЫМ ТЕПЛООБМЕННИКОМ, GE556-1

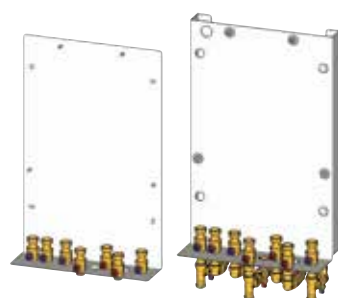

Шаблон для установки на объекте, включающий отсекающие клапаны и металлическую базу для их правильного расположения.

GE551Y083, GE551Y084:

с системой управления соединением сверху или снизу

GE551Y081 GE551Y083

GE551Y082 GE551Y084

КОД	СОЕДИНЕНИЯ	РАЗМЕРЫ (Д x В x Г) мм	№ ОТСЕКАЮЩИХ КЛАПАНОВ	ЦЕНА, €	□	⊞
GE551Y081	3/4"	450 x 720 x 150	4	120,99	1	-
GE551Y082	3/4"	450 x 720 x 150	7	216,44	1	-
GE551Y083	Ø22	450 x 720 x 208	4	258,66	1	-
GE551Y084	Ø22	450 x 720 x 208	7	382,77	1	-

ШАБЛОНЫ ДЛЯ МАЛЫХ ТЕПЛОВЫХ ПУНКТОВ С ЭЛЕКТРОННОЙ РЕГУЛИРОВКОЙ, GE556-2



Шаблон для установки на объекте, включающий отсекающие клапаны и металлическую базу для их правильного расположения.

GE551Y074

КОД	СОЕДИНЕНИЯ	№ ОТСЕКАЮЩИХ КЛАПАНОВ	ЦЕНА, €	□	⊞
GE551Y074	3/4"	6	170,66	1	-

GE551-3

ХОМУТЫ



Пластиковые хомуты для крепления измерительных узлов для блоков отопления и/или кондиционирования воздуха и для санитарной и/или технической воды.

КОД	РАЗМЕРЫ	ИСПОЛЬЗОВАНИЕ	ЦЕНА, €	□	⊞
GE551Y002	DN25	Для выходов 3/4"	4,65	1	-
GE551Y003	DN32	Для выходов 3/4"	5,25	1	-
GE551Y004	DN40	Для выходов 1"	6,31	1	-

GE551-4

ИЗОЛЯЦИЯ



Изоляция для блока подачи отопления и / или кондиционирования воздуха, GE550Y136.

Размеры:
465 x 125 x 90 мм (ДхВхГ).

GE551Y171

КОД	ЦЕНА, €	□	⊞
GE551Y171	37,44	1	-



Изоляция для СЧЁТЧИКов санитарной воды, серия GE552-2, только для размера 3/4".

Размеры:
170 x 90 x 65 мм (ДхВхГ).

GE551Y173

КОД	ЦЕНА, €	□	⊞
GE551Y173	25,48	1	-



Изоляция для модулей с гидравлическим разделителем, серии GE555-3.

Размеры:
410 x 560 x 115 мм (ДхВхГ).

GE551Y174

КОД	ЦЕНА, €	□	⊞
GE551Y174	72,71	1	-



Изоляция для модуля GE555Y461 и блока подачи и возврата отопления и / или кондиционирования GE550Y166.

Размеры:
450 x 250 x 90 мм (ДхВхГ).

GE551Y177

КОД	ЦЕНА, €	□	⊞
GE551Y177	58,84	1	-



Изоляция из полиэтиленовой пены для модулей GE555Y462, GE555Y463, GE555Y468, GE555Y469 и блоков подачи и возврата отопления и / или кондиционирования, GE550Y167, GE550Y168, GE550Y169, GE550Y170, GE550Y171.

Размеры:
530 x 250 x 90 мм (ДхВхГ).

GE551Y178

КОД	ЦЕНА, €	□	⊞
GE551Y178	62,99	1	-



Изоляция из полиэтиленовой пены для СЧЁТЧИКов GE550-3 с межосевым расстоянием 70 мм (коды GE550Y112, GE550Y113, GE550Y114, GE550Y116, GE550Y117, GE550Y144, GE550Y146, GE550Y147).

Размеры:
300 x 110 x 80 мм (ДхВхГ).

GE551Y179

КОД	ЦЕНА, €	□	⊞
GE551Y179	36,73	1	-



Изоляция из полиэтиленовой пены малые тепловые пункты GE556Y172-173

Размеры:
300 x 430 x 100 мм (ДхВхГ).

GE551Y180

КОД	ЦЕНА, €	□	⊞
GE551Y180	133,75	1	-



Изоляция из полиэтиленовой пены малый тепловой пункт GE556Y152

Размеры:
370 x 300 x 140 мм (ДхВхГ).

GE551Y181

КОД	ЦЕНА, €	□	⊞
GE551Y181	132,38	1	-

349

КОД	РАЗМЕР	ЦЕНА, €	□	⊞
349Y004	3/4" - 110 мм	1,77	10	100
349Y016	1" - 130 мм	2,39	10	50



Вставка пластиковая для замены приборов теплоучета



GIACOMINI S.p.A. Via per Alzo, 39
28017 San Maurizio d'Opaglio (NO) - ITALY
Tel. (+39) 0322 923111 · Fax (+39) 0322 96256
info@giacomini.com · www.giacomini.com

**Представительство в России
и странах Центральной Азии**

Тел. (495) 604 8396, 604 8079
Факс (495) 604 8397
info.russia@giacomini.com
www.giacomini.ru

