

KERMI

A leading brand of  AFG



КОНВЕКТОРЫ

И ВЕНТИЛЬНЫЕ
КОНВЕКТОРЫ

ЦЕНЫ И ТЕХНИКА
I / 2014

		ОБЗОР ПРОГРАММ	ПРАЙС-ЛИСТ
Программа	Исполнение	Страница	Страница
ХОРОШЕЕ ОТНОШЕНИЕ	Kermi - профессиональный подход во всём	2	
	Качество превыше всего	4	
	От традиций к инновациям	6	
ВЕНТИЛЬНЫЕ КОНВЕКТОРЫ	Вентильный конвектор KNV	8	20
	Вентильный конвектор KSV с экраном теплового излучения	8	28
	Общее описание	16	
	Технические данные	18	
	Порядок оформления заказа	46	
КОНВЕКТОРЫ	Конвектор KNN	10	32
	Конвектор KSN с экраном теплового излучения	10	40
	Общее описание	16	
	Технические данные	19	
	Порядок оформления заказа	46	
СПЕЦИАЛЬНЫЕ РЕШЕНИЯ	Специальные решения	12	44
	Конвекторы на сцепке	50	
КОМПЛЕКТУЮЩИЕ	Крепления и принадлежности		51

Каталог носит информационный характер.
Цены, указанные в данном прайс-листе, являются рекомендованными и не могут рассматриваться в качестве публичной оферты.
Фактические розничные цены у различных фирм-продавцов могут отличаться от значений, приведенных в этом издании.

Рекомендованная цена с учетом НДС.
Мы оставляем за собой право на технические изменения.
Мы не несём ответственности за ошибки и опечатки.
В каталоге представлены образцы продукции.
Приведённые комплектующие не входят в комплект поставки, а заказываются отдельно.

Из-за особенностей полиграфии возможны различия между цветами оригинала изделия и его изображениями в каталоге.
Действуют Общие коммерческие условия Kermi GmbH.
Kermi является зарегистрированным торговым знаком.
© by Kermi GmbH, Pankofen-Bahnhof 1, 94447 Plattling

Это издание, включая все его части, защищено законом об авторском праве.
Любое его использование без согласия автора и иначе, чем это разрешено законом об авторском праве, запрещено и преследуется по закону.
Особенно это относится к копированию, переводу, микросъемкам, сохранению и записи на электронные носители с последующей обработкой.

	КРЕПЛЕНИЕ	ТЕХНИКА	РАСЧЁТ
Исполнение	Страница	Страница	Страница
Монтаж универсального кронштейна на полу	56		
Монтаж универсального кронштейна	57		
Расположение подвесных крепёжных петель	60		
Отступы от стены и пола	61		
Универсальное подключение		47	
Порядок двухтрубных подключений		63	
Порядок однотрубных подключений		69	
Порядок универсальных подключений		71	
Тепловая мощность и параметры на метр монтажной длины		72	
Показатели тепловой мощности			73
Расчёт отопительных приборов			75
Вентильная арматура			77
Значения K_V вентильных конвекторов			79
Вентильная арматура. Стандартный вентиль			80
Вентильная арматура. Вентиль тонкой настройки			81
Термостатические головки / Emos / резьбовые соединения			82
Информация фпс немецких производителей инженерного оборудования			84
История применения вентиля Kerמי в отопительных приборах			86
Свежие краски для мира тепла			88

Тип	Рег.знак качества	Тип	Рег.знак качества
KNN 21 KNV 21	0249	KSN 22 KSV 22	0254
KNN 22 KNV 22	0250	KSN 33 KSV 33	0255
KNN 32 KNV 32	0251	KSN 44 KSV 44	0256
KNN 43 KNV 43	0252	KSN 55 KSV 55	0257
KNN 54 KNV 54	0253		

Внимание: конвекторы "Kerמי" можно устанавливать только в закрытой системе отопления.

Категорически запрещается установка конвекторов на систему горячего водоснабжения.



Вода и тепло – это наш мир.

Комфорт и свежесть: у Kermi Вы найдете и то, и другое в уникальном исполнении. Мы создаем нашу продукцию, используя накопленный в течении 50 лет опыт наших специалистов и последние достижения науки и техники. Являясь одним из предприятий холдинга AFG Arbonia-Forster-Holding AG с головным офисом в Нижней Баварии, мы относимся к ведущим производителям отопительной техники и душевых кабин в Европе.

Наши высокие результаты - это опыт и профессионализм более 1300 первоклассных сотрудников, использование современных технологий и новаторских дизайнерских решений. „Высокое качество. Сделано в Германии - это гарантия комфорта и уюта в Вашем доме“.

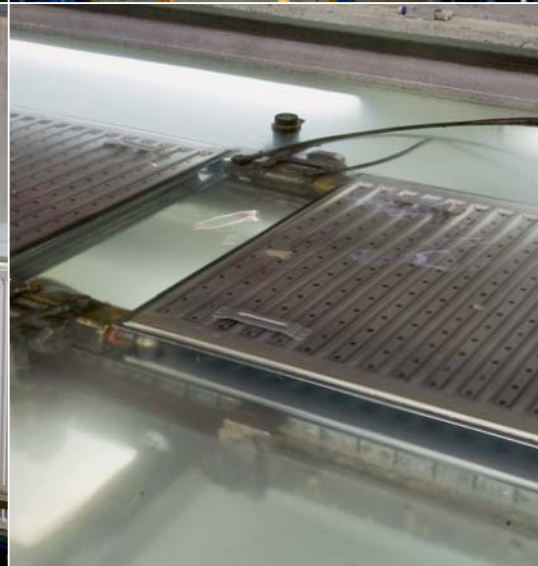
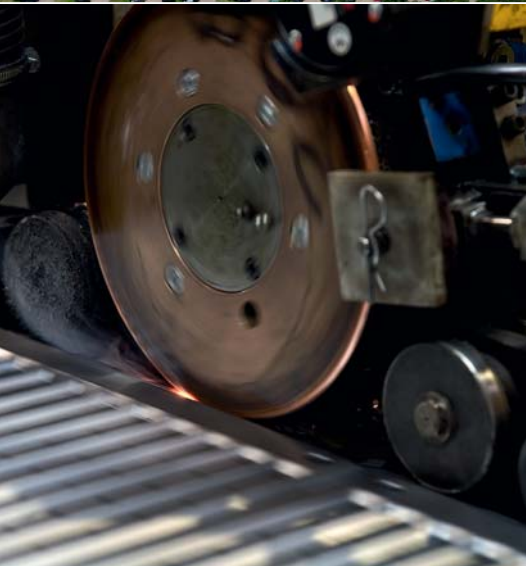

Ощутимая красота комфорта.

Высокие требования, предъявляемые к качеству продукции, находят свое отражение и в дизайне. В симбиозе креативности компетентных дизайнеров и конструкторского отдела Kerמי возникают формы, которые по-новому определяют само понятие дизайна душевых кабин и отопительных приборов. Дизайн, идущий в ногу со временем, обладающий неповторимым характером с ярко выраженной индивидуальностью. Неслучайно продукция Kerמי многократно отмечалась различными наградами в области дизайна.

Новое мышление для новых требований.

Разработки компании Kerמי всегда были и остаются новаторскими. Об этом свидетельствуют многочисленные уникальные инновации в таких областях, как прогрессивные, экологически безопасные методы производства и монтажа, оптимальная функциональность, непревзойденный комфорт, а также актуальная, уникальная, революционная концепция эффективной экономии энергии на этапе теплопередачи. Это идеи, опережающие время.



На нашем сайте www.kerמי.рф Вы найдете больше информации о самой марке и предприятиях Kerמי, а также подробное описание всего ассортимента душевых кабин и отопительных приборов Kerמי.



Знак RAL как гарантия
высокого качества



Система обеспечения
качества согласно норме
DIN EN ISO 9001:2008
Экологический менеджмент
согласно норме
DIN EN ISO 14001:2004
Система энергетического
менеджмента
согласно норме
DIN EN ISO 50001:2011



Система сертификации
ГОСТ-R



Качество превышает все.

Высокие стандарты качества Kermit реализуются на протяжении всего производственного процесса: от разработки изделия и выбора материалов до серьезных испытаний и строгого контроля на завершающем этапе. Наряду с многочисленными знаками качества это гарантируют знак качества RAL и бескомпромиссная система обеспечения качества с сертификацией в соответствии со стандартом DIN EN ISO 9001:2008, ответственный экологический менеджмент согласно норме DIN EN ISO 14001:2004, а также система энергетического менеджмента согласно норме DIN EN ISO 50001:2011.



Знак RAL как гарантия высокого качества.

Знак качества RAL гарантирует, что качество отопительных приборов Kermi выходит далеко за пределы установленных норм. В частности, это относится к качеству материалов, в отношении которых осуществляется постоянный контроль, как и в отношении всех производственных процессов и указанных значений нормативной теплопроизводительности. Точность сварки,

проверка герметичности под давлением, намного превышающим предельно допустимое, высококачественная грунтовка и превосходное завершающее лакокрасочное покрытие также являются отличительными особенностями, гарантирующими прекрасный внешний вид и высокую надёжность.

ОТ ТРАДИЦИЙ К ИННОВАЦИЯМ



Идеи, опережающие время.

Разработки компании Kermi зачастую являются новаторскими. Это подтверждают созданные нами многочисленные инновационные продукты. Будь то обеспечение максимального теплового комфорта, оптимальное использование энергии или же сокращение времени монтажа. Так, например, нами была введена в эксплуатацию первая полностью автоматическая линия по сборке радиаторов.

Новаторским было также высококачественное двухслойное лакокрасочное покрытие. Первый низкотемпературный плоский радиатор был выпущен на рынок именно нами. А встроенный вентиляционный блок с предварительной настройкой на соответствующую теплопроизводительность до сих пор остается непревзойденной разработкой, обеспечивающей преимущества при проектировании, экономии времени при монтаже и оптимальное преобразование энергии.

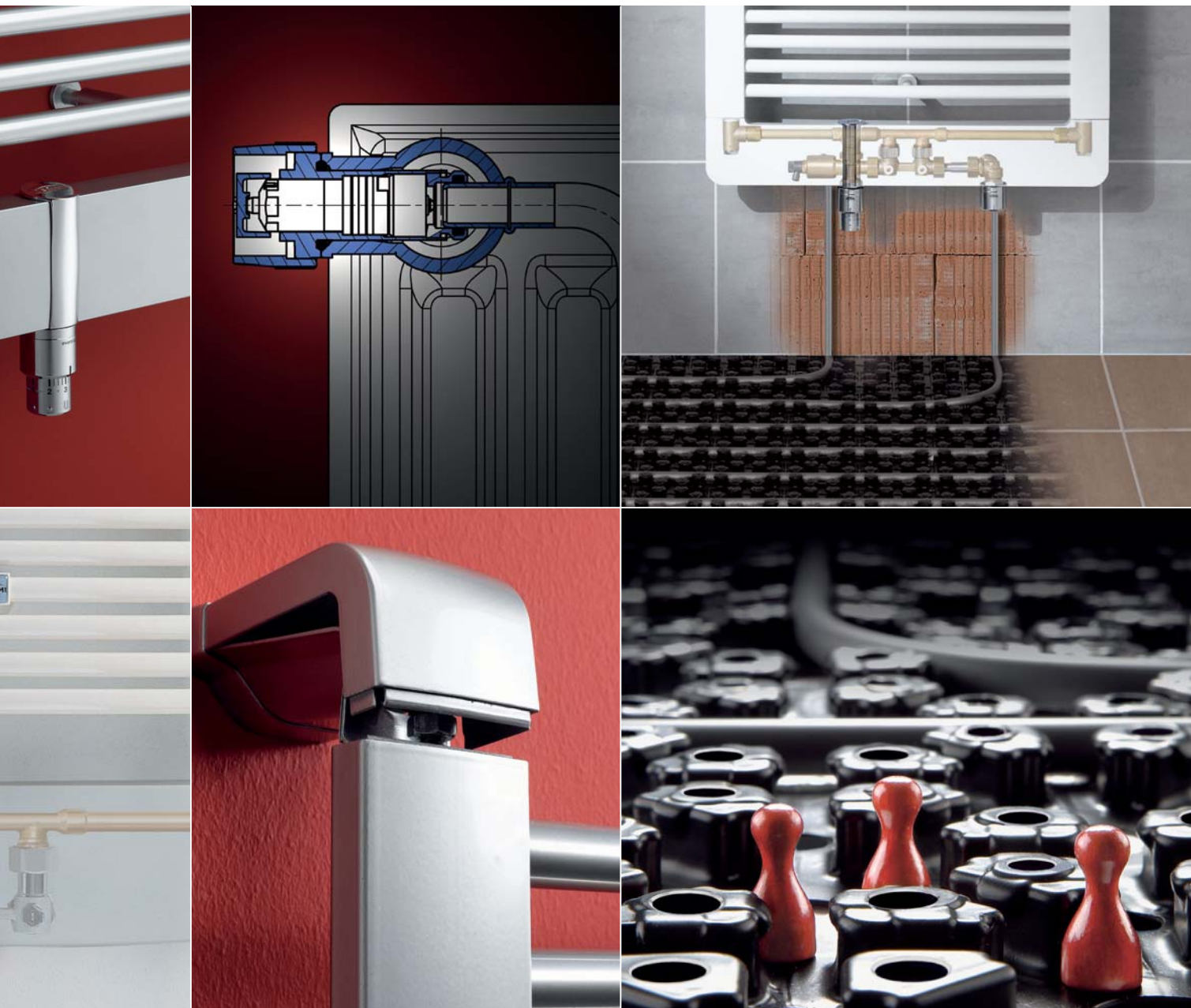

Новое мышление для новых требований.

С разработкой запатентованного, уникального принципа X2, основанного на последовательном прохождении теплоносителя в многопанельных радиаторах, мы установили новый стандарт, позволяющий эффективно экономить энергию на этапе теплопередачи при оптимальном тепловом комфорте в любом режиме эксплуатации и каждой рабочей точке.

Кроме того, с введением антибактериального покрытия Kermi Hygienic впервые в секторе систем отопления был реализован принцип, позволяющий оптимизировать гигиеническое состояние домашних приборов и оборудования путем предотвращения накопления бактерий и грибков на поверхности отопительных приборов, что вносит весомый вклад в оздоровление жизненного пространства.

Наши новаторские идеи находят применение и для обогрева больших поверхностей. Так, например, блок xlink является технически и оптически идеальным элементом для объединения радиатора для ванных комнат и обогрева полов. А разработанная Kermi тонкослойная система тёплого пола xnet C15 представляет собой превосходное решение для обновления Вашего жилого пространства.

Вентильный конвектор
Kermi KNV

Вентильный конвектор
Kermi KSV с экраном
теплого излучения

ВЕНТИЛЬНЫЕ КОНВЕКТОРЫ



Тепловой комфорт в компактном исполнении,
удовлетворяющий самым высоким запросам
к дизайну. Оптимальное регулирование
и ощутимая экономия времени при монтаже.



Встроенная энергосберегающая вентильная арматура.

Компания Kermi использует технику автоматического регулирования с использованием значений величины kv, которые оптимально настроены на заводе под определенные параметры мощности отопительных приборов. Тем самым гарантируется хорошая регулировка системы на всех её участках. Конвектор потребляет ровно столько, сколько необходимо для обеспечения комфортного тепла.

Всё для эффективного энергосбережения.

**Вентильный конвектор Kermi KNV.
Со встроенным вентильным блоком.**

Огромные окна и современные конструкции с большой площадью остекления требуют специальных решений в вопросе отопления. Специально для таких случаев мы разработали вентильные конвекторы Kermi - Элегантные, компактные, оснащённые современными энергосберегающими технологиями, невероятно

мощные - они идеально впишутся в любой интерьер и отлично справятся с поставленной задачей, благодаря оптимальной теплоотдаче. Благодаря встроенной вентильной группе, подающий и обратный трубопроводы не располагаются рядом с конвектором. Это не только улучшает внешний вид конвектора, но и существенно экономит время при монтаже.

**Вентильные конвекторы Kermi KSV.
Со встроенным экраном теплового излучения.**

Все требования к теплоизоляции в конвекторах типа KSV не только выполнены, но элегантно скрыты: идеальная тепловая защита от теплопотерь через большие стеклянные поверхности. Специально разработанная и интегрированная на задней стороне конвектора, защита эффективно помогает предотвратить теплоотдачу излучением к поверхности окна, тем самым сокращая теплопотери до 80 %.



Встроенная вентильная группа оптимальна не только в энергосбережении и внешней эстетике. Отсутствие подающего и обратного трубопроводов рядом с конвектором также значительно экономит время монтажа.

Конвектор Kermi KNN
Конвектор Kermi KSN
с экраном теплового
излучения

КОНВЕКТОРЫ





Один конвектор - 6 вариантов подключения. Все преимущества монтажа.

Благодаря конвектору Kermi с универсальным подключением, процесс монтажа находится под Вашим полным контролем. Это обеспечивается 6 вариантами подключения (см. ниже). При этом гарантируется нормативная тепловая мощность. Всё для быстрого и несложного монтажа конвектора. И даже срочная переукладка участка трубопровода уже не представляет для Вас проблемы.

Конвектор Kermi KNN. Комфорт тепла в элегантном компактном исполнении.

Чрезвычайно высокая тепловая мощность в комбинации с небольшими размерами делает конвекторы Kermi идеальным решением для помещений с большой площадью наружного остекления: панорамные окна, витрины, зимние сады и т.д. Очевидным их преимуществом является малое время нагрева и динамичное высокочувствительное регулирование. Они поставляются в собранном виде в защитной упаковке. На выбор предлагаются модели с наличием или отсутствием декоративной крышки. При этом стоит отметить их простой монтаж посредством универсального подключения (см. выше).

Конвектор Kermi KSN со встроенным экраном теплового излучения.

Все требования к теплоизоляции в конвекторах здесь не только выполнены, но и элегантно и незаметно скрыты: идеальная тепловая защита от теплопотерь через большие стеклянные поверхности. Специально разработанная и интегрированная на задней стороне конвектора, она эффективно помогает предотвратить теплоотдачу излучением к поверхности окна, тем самым сокращая теплопотери до 80 %.

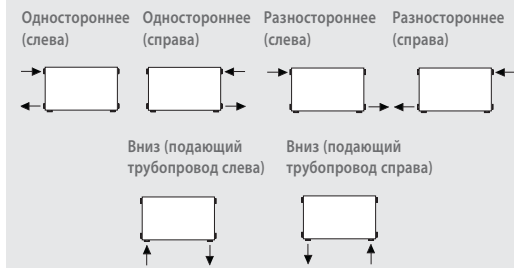

Компактный, мощный, универсальный, удобный при монтаже.



СПЕЦИАЛЬНЫЕ РЕШЕНИЯ



Дугообразные, угловой и сложной формы...
Конвекторы Kerמי могут вписаться в любой
интерьер и реализуют почти все архитектур-
ные решения.





Специальные решения Kermi для удовлетворения индивидуальных потребностей.

- Модели угловой и дугообразной формы.
- Другие формы по запросу.
- Конвекторы сложной формы с разно- или односторонним подключениями.
- Использование в качестве основания для конвектора-скамьи, без сиденья.



Одной из самых сильных сторон конвекторов Kermi является идеальная интеграция в любой интерьер. Широкая размерная линейка предоставляет большое поле для планирования и дизайна. Отметим также широкий диапазон монтажных высот (от 70 до 280 мм) и монтажных длин (от 500 до 6000 мм). Специально для удовлетворения личных пожеланий и интерьерных требований Kermi предлагает программу специальных решений. Будь то конвектор дугообразной формы, идеально соответствующий радиусу стены, или угловой - в любом исполнении модель будет обладать искусно скрытой системой теплоизоляции.



Использование конвектора в качестве удобной скамейки для нас не проблема. Для этого Kermi предлагает надёжное крепление к конвектору-скамье (без сиденья).

Около 70 различных типоразмеров.

- Цвет: RAL 9016.
- Поставляются также с экраном теплового излучения.
- Серийно с крышкой, подчёркивающей красоту и лаконичность конвекторов.
- Универсальный вертикальный / стенной кронштейн, заказывается отдельно (см.стр. 58).

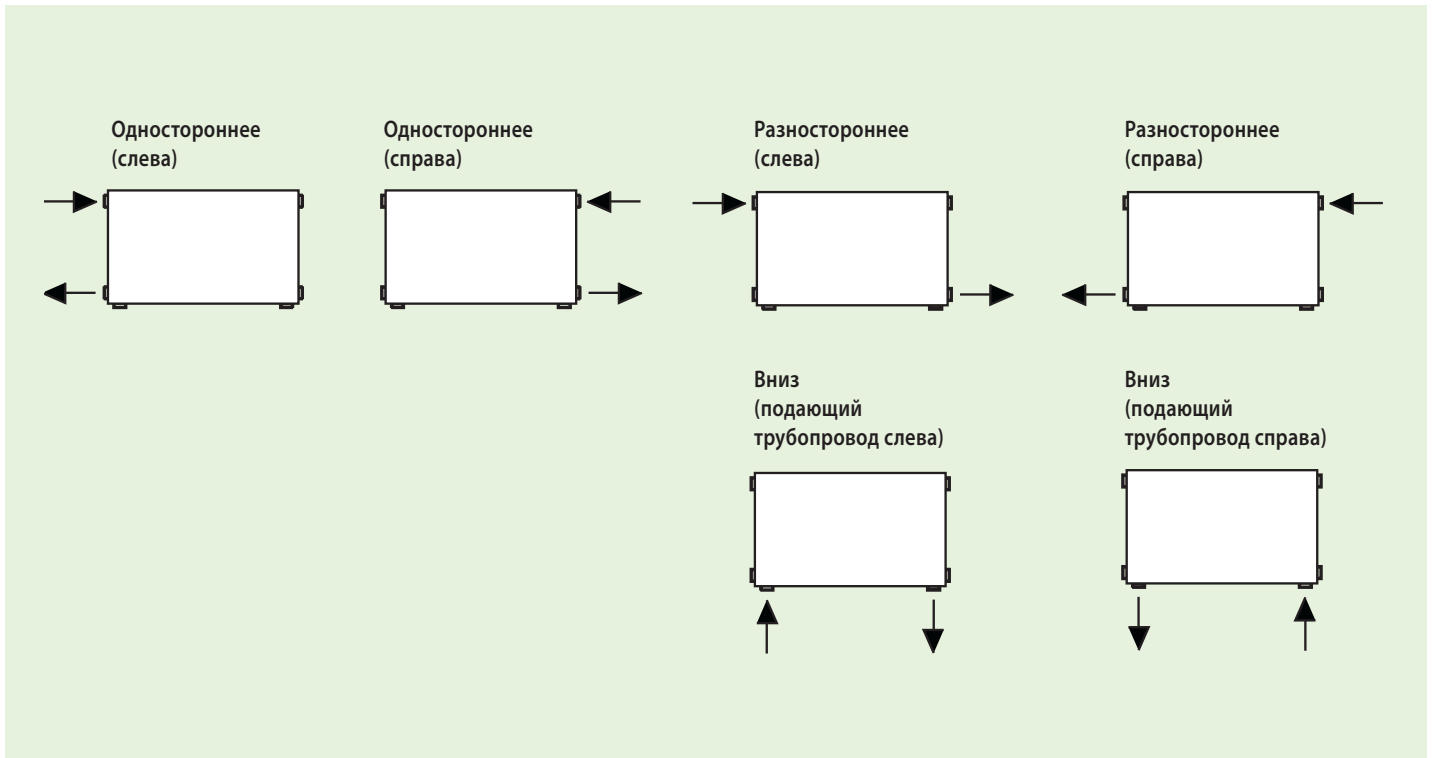

Возможности подключения:

Исполнение со схемой подключения U (снизу) (не поставляется с монтажной высотой 70 мм):

- Конвектор
- 6 присоединительных отверстий (6 x 1/2" вн.резьбы)
- 6 различных схем подключения

Высокий уровень теплоотдачи благодаря оптимальному распределению теплоносителя в конвекторе.

При односторонних подключениях: универсальный монтаж прилагаемой резьбовой вставки в разделительную шайбу, расположенную внутри конвектора (через одно из нижних подключений).



Вентильные конвекторы
Kermi со встроенным экра-
ном теплового излучения

Конвекторы Kermi
со встроенным экраном
теплового излучения

ВЕНТИЛЬНЫЕ КОНВЕКТОРЫ / КОНВЕКТОРЫ ОБЩЕЕ ОПИСАНИЕ



Описание

- Конвекторы Kermi состоят из прямоугольных стальных труб размером 70 x 11 x 1,5 мм (6 бар) или 70 x 11 x 2,0 мм (10 бар) с пластинами конвективного оребрения из гофрированной стали
- Глубина конвективного оребрения 50 мм
- Типы KNN21, KNN22, KNN32, KNN43, KNN54
- В случае, если конвекторы размещаются перед наружными окнами, с целью сокращения теплопотерь необходимо заднюю сторону конвектора оснастить соответствующим несъемным или встроенным защитным экраном. Значение коэффициента теплоотдачи экрана не должно превышать 0,9 Вт / (м² x К)
- Типы KSN22, KSN33, KSN44, KSN55 с экраном теплового излучения

Вентильные конвекторы

- Конвекторы типа KNN могут также поставляться с интегрированным вентилем, как тип KNV
- Конвекторы типа KSN могут также поставляться с интегрированным вентилем, как тип KSV

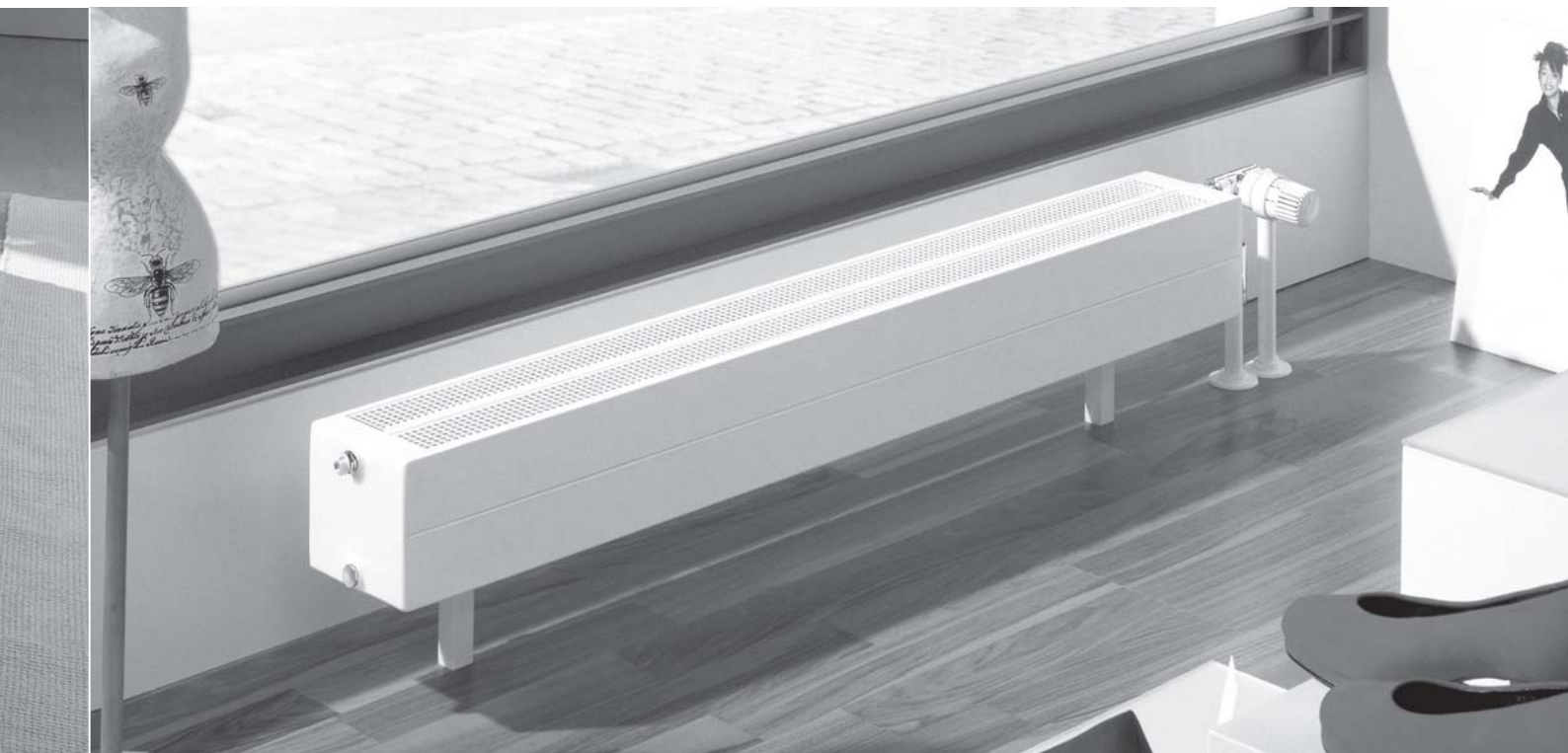

Рабочее давление

- Стандартное рабочее давление: 6 бар
- По желанию: рабочее давление 10 бар

Комплект поставки

- Конвектор Kermi в защитной упаковке
- При заказе с отверстием 4 x 1/2" в комплект поставки включены заглушка и воздухопускной клапан, а также специальная вставка для нижнего подключения, установленные на заводе.
- При заказе с отверстием 6 x 1/2" (складская программа Kermi) в комплект поставки включены заглушка и воздухопускной клапан, а также специальная вставка для нижнего подключения, установленные на заводе.

Качество

- Все конвекторы проверяются на герметичность
- Испытательное давление: 7,8 бар
- Стандартное рабочее давление: 6 бар
- Гарантия качества RAL, сертификация по DIN EN ISO 9001:2008, DIN EN ISO 14001:2008, DIN EN ISO 50001:2011

Покрытие

- Двухслойная покраска согласно DIN 55900, грунтовка (ETL), окраска методом порошкового напыления (EPS), без вредных выделений в т.ч. в режиме отопления
- Серийный цвет: RAL 9016
- Коллекция цветов Kermi за дополнительную плату.
- Другие цвета RAL за дополнительную плату

Тепловая мощность

Указанная тепловая мощность измерена согласно DIN EN 442 и приведена для температур теплоносителя 75/65° C и 70/55° C, а также температуры воздуха в помещении 20° C

Примечание: необходимо строго соблюдать условия эксплуатации и контролировать качество теплоносителя, а также следовать всем монтажным предписаниям, принятым в отрасли.

ВЕНТИЛЬНЫЕ КОНВЕКТОРЫ. ТЕХНИЧЕСКИЕ ХАРАКТЕРИСТИКИ

Краткое описание изделия	Номер RAL рег. знак качества	Монтажная высота (BH) мм	Монтажная длина (BL) мм	Монтажная ширина (BT) мм
Вентильные конвекторы				
KNV21 Передняя и задняя стороны без конвективного оребрения	0249	70 - 280	500 - 6000*	72
KNV22 Задняя сторона с конвективным оребрением	0250	70 - 280	500 - 6000*	122
KNV32 Передняя и задняя стороны без конвективного оребрения	0251	70 - 280	500 - 6000*	133
KNV43 Передняя и задняя стороны без конвективного оребрения	0252	70 - 280	500 - 6000*	194
KNV54 Передняя и задняя стороны без конвективного оребрения	0253	70 - 280	500 - 6000*	255
Вентильные конвекторы со встроенным экраном теплового излучения				
KSV22 со встроенным экраном теплового излучения	0254	70 - 280	500 - 6000*	133
KSV33 со встроенным экраном теплового излучения	0255	70 - 280	500 - 6000*	194
KSV44 со встроенным экраном теплового излучения	0256	70 - 280	500 - 6000*	255
KSV55 со встроенным экраном теплового излучения	0257	70 - 280	500 - 6000*	316

Вентильные конвекторы

Условия эксплуатации:

Макс. рабочая температура 110° С, макс. рабочее давление 6 бар (испытательное давление 7,8 бар); по желанию 10 бар

Комплект поставки:

Вентильный конвектор

Крепление:

См. главу "Крепления и комплектующие"

Покрытие:

Серийный цвет белый (RAL 9016). Цветное покрытие Согласно цветовой концепции Kermi, см.стр. 88

Вентильные конвекторы выпускаются до нижеприведённых показателей мощности при перепаде давления в 100 мбар:

	Δр = 100 мбар	Δр = 80 мбар
при 75/65/20:	5 950 Вт	5 350 Вт
при 70/55/20:	4 650 Вт	4 200 Вт

* Размер максимальной длины указан в прайс-листе.

КОНВЕКТОРЫ. ТЕХНИЧЕСКИЕ ХАРАКТЕРИСТИКИ

Краткое описание изделия	Номер RAL рег.знак качества	Монтажная высота (BH) мм	Монтажная длина (BL) мм	Монтажная ширина (BT) мм	
Конвекторы					
KNN21	Передняя и задняя стороны без конвективного оребрения	0249	70 - 280	500 - 6000*	72
KNN22	Задняя сторона с конвективным оребрением	0250	70 - 280	500 - 6000*	122
KNN32	Передняя и задняя стороны без конвективного оребрения	0251	70 - 280	500 - 6000*	133
KNN43	Передняя и задняя стороны без конвективного оребрения	0252	70 - 280	500 - 6000*	194
KNN54	Передняя и задняя стороны без конвективного оребрения	0253	70 - 280	500 - 6000*	255
Конвекторы со встроенным экраном теплового излучения					
KSN22	со встроенным экраном теплового излучения	0254	70 - 280	500 - 6000*	133
KSN33	со встроенным экраном теплового излучения	0255	70 - 280	500 - 6000*	194
KSN44	со встроенным экраном теплового излучения	0256	70 - 280	500 - 6000*	255
KSN55	со встроенным экраном теплового излучения	0257	70 - 280	500 - 6000*	316

Конвекторы

Условия эксплуатации:

Макс. рабочая температура 110° С, макс. рабочее давление 6 бар (испытательное давление 7,8 бар); по желанию 10 бар (испытательное давление - 13 бар)

Комплект поставки:

Конвектор

Крепление:

См. главу "Крепления и комплектующие"

Покрытие:

Серийный цвет белый (RAL 9016). Цветное покрытие Согласно цветовой концепции Kermi, см.стр. 88

Специальные решения



По запросу; см.стр. 44



* Размер максимальной длины указан в прайс-листе.



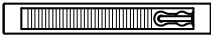

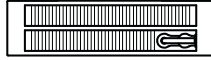
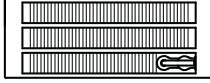
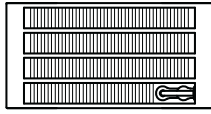
ВЕНТИЛЬНЫЕ КОНВЕКТОРЫ

Цены и тепловая мощность
монтажная высота 70 мм

Тип	KNV21		KNV22		KNV32		KNV43		KNV54	
										
Крышка	без	с	без	с	без	с	без	с	без	с
Экспонента отопительного прибора	1,2371	1,2371	1,2301	1,2301	1,2168	1,2168	1,2246	1,2246	1,2094	1,2094
Монтажная глубина, мм	72	72	122	122	133	133	194	194	255	255
Вт / м 75/65/20° C	349		405		593		813		1025	
Монтажная длина, мм	Тепловая мощность в Вт / температура в помещении 20° C									
500	Вт 75/65° C 175 Вт 70/55° C 142 € 216,65	175 142 222,05	203 165 244,64	203 165 255,35	297 242 266,22	297 242 276,93	407 331 311,85	407 331 327,92	513 418 355,52	513 418 376,94
600	Вт 75/65° C 209 Вт 70/55° C 169 € 221,91	209 169 228,39	243 197 251,90	243 197 264,75	356 290 274,72	356 290 287,57	488 396 324,40	488 396 343,68	615 501 371,01	615 501 396,72
700	Вт 75/65° C 244 Вт 70/55° C 198 € 227,17	244 198 234,73	284 230 259,16	284 230 274,15	415 338 283,22	415 338 298,22	569 462 336,95	569 462 359,44	718 585 386,51	718 585 416,50
800	Вт 75/65° C 279 Вт 70/55° C 226 € 232,43	279 226 241,07	324 263 266,42	324 263 283,55	474 386 291,72	474 386 308,86	650 528 349,50	650 528 375,20	820 668 402,01	820 668 436,28
900	Вт 75/65° C 314 Вт 70/55° C 255 € 237,69	314 255 247,41	365 296 273,68	365 296 292,96	534 434 300,23	534 434 319,51	732 595 362,05	732 595 390,97	923 752 417,51	923 752 456,07
1000	Вт 75/65° C 349 Вт 70/55° C 283 € 242,95	349 283 253,75	405 329 280,94	405 329 302,36	593 482 308,73	593 482 330,15	813 660 374,60	813 660 406,73	1025 835 433,01	1025 835 475,85
1100	Вт 75/65° C 384 Вт 70/55° C 311 € 248,21	384 311 260,09	446 362 288,20	446 362 311,76	652 530 317,23	652 530 340,80	894 726 387,15	894 726 422,49	1128 919 448,51	1128 919 495,63
1200	Вт 75/65° C 419 Вт 70/55° C 340 € 253,47	419 340 266,43	486 394 295,46	486 394 321,17	712 579 325,74	712 579 351,44	976 793 399,70	976 793 438,26	1230 1002 464,01	1230 1002 515,42
1300	Вт 75/65° C 454 Вт 70/55° C 368 € 258,73	454 368 272,77	527 428 302,72	527 428 330,57	771 627 334,24	771 627 362,09	1057 859 412,25	1057 859 454,02	1333 1086 479,51	1333 1086 535,20
1400	Вт 75/65° C 489 Вт 70/55° C 396 € 263,99	489 396 279,11	567 460 309,98	567 460 339,97	830 675 342,74	830 675 372,73	1138 924 424,80	1138 924 469,78	1435 1169 495,01	1435 1169 554,98
1500	Вт 75/65° C 524 Вт 70/55° C 425 € 269,26	524 425 285,46	608 493 317,25	608 493 349,38	890 724 351,25	890 724 383,38	1220 991 437,35	1220 991 485,55	1538 1253 510,51	1538 1253 574,77
1600	Вт 75/65° C 558 Вт 70/55° C 452 € 274,52	558 452 291,80	648 526 324,51	648 526 358,78	949 772 359,75	949 772 394,02	1301 1057 449,90	1301 1057 501,31	1640 1336 526,00	1640 1336 594,55
1700	Вт 75/65° C 593 Вт 70/55° C 481 € 279,78	593 481 298,14	689 559 331,77	689 559 368,18	1008 820 368,25	1008 820 404,67	1382 1123 462,45	1382 1123 517,07	1743 1420 541,50	1743 1420 614,33
1800	Вт 75/65° C 628 Вт 70/55° C 509 € 285,04	628 509 304,48	729 592 339,03	729 592 377,58	1067 868 376,75	1067 868 415,31	1463 1188 475,00	1463 1188 532,83	1845 1503 557,00	1845 1503 634,11
1900	Вт 75/65° C 663 Вт 70/55° C 537 € 290,30	663 537 310,82	770 625 346,29	770 625 386,99	1127 917 385,26	1127 917 425,96	1545 1255 487,55	1545 1255 548,60	1948 1587 572,50	1948 1587 653,90
2000	Вт 75/65° C 698 Вт 70/55° C 566 € 295,56	698 566 317,16	810 657 353,55	810 657 396,39	1186 965 393,76	1186 965 436,60	1626 1321 500,10	1626 1321 564,36	2050 1670 588,00	2050 1670 673,68
2200	Вт 75/65° C 768 Вт 70/55° C 623 € 306,08	768 623 329,84	891 723 368,07	891 723 415,20	1305 1062 410,77	1305 1062 457,89	1789 1453 525,20	1789 1453 595,89	2255 1837 619,00	2255 1837 713,25
2400	Вт 75/65° C 838 Вт 70/55° C 679 € 316,60	838 679 342,52	972 789 382,59	972 789 434,00	1423 1158 427,77	1423 1158 479,18	1951 1585 550,30	1951 1585 627,41	2460 2004 650,00	2460 2004 752,81

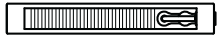
ВЕНТИЛЬНЫЕ КОНВЕКТОРЫ

Цены и тепловая мощность
монтажная высота 70 мм

Тип	KNV21		KNV22		KNV32		KNV43		KNV54		
											
Крышка	без	с	без	с	без	с	без	с	без	с	
Экспонента отопительного прибора	1,2371	1,2371	1,2301	1,2301	1,2168	1,2168	1,2246	1,2246	1,2094	1,2094	
Монтажная глубина, мм	72	72	122	122	133	133	194	194	255	255	
Вт / м 75/65/20° C	349		405		593		813		1025		
Монтажная длина, мм	Тепловая мощность в Вт / температура в помещении 20° C										
2600	Вт 75/65° C Вт 70/55° C €	907 735 327,13	907 735 355,21	1053 855 397,12	1053 855 452,81	1542 1254 444,78	1542 1254 500,47	2114 1717 575,40	2114 1717 658,94	2665 2171 680,99	2665 2171 792,38
2800	Вт 75/65° C Вт 70/55° C €	977 792 337,65	977 792 367,89	1134 920 411,64	1134 920 471,61	1660 1350 461,78	1660 1350 521,76	2276 1849 600,50	2276 1849 690,46	2870 2338 711,99	2870 2338 831,94
3000	Вт 75/65° C Вт 70/55° C €	1047 849 348,17	1047 849 380,57	1215 986 426,16	1215 986 490,42	1779 1447 478,79	1779 1447 543,05	2439 1981 625,60	2439 1981 721,99	3075 2504 742,99	3075 2504 871,51
3200	Вт 75/65° C Вт 70/55° C €	1117 905 358,69	1117 905 393,25	1296 1052 440,68	1296 1052 509,23	1898 1544 495,80	1898 1544 564,34	2602 2114 650,70	2602 2114 753,52	3280 2671 773,99	3280 2671 911,08
3400	Вт 75/65° C Вт 70/55° C €	1187 962 369,21	1187 962 405,93	1377 1118 455,20	1377 1118 528,03	2016 1640 512,80	2016 1640 585,63	2764 2245 675,80	2764 2245 785,04	3485 2838 804,99	3485 2838 950,64
3600	Вт 75/65° C Вт 70/55° C €	1256 1018 379,74	1256 1018 418,62	1458 1183 469,73	1458 1183 546,84	2135 1737 529,81	2135 1737 606,92	2927 2378 700,90	2927 2378 816,57	3690 3005 835,98	3690 3005 990,21
3800	Вт 75/65° C Вт 70/55° C €	1326 1075 390,26	1326 1075 431,30	1539 1249 484,25	1539 1249 565,64	2253 1833 546,81	2253 1833 628,21	3089 2509 726,00	3089 2509 848,09	3895 3172 866,98	3895 3172 1.029,77
4000	Вт 75/65° C Вт 70/55° C €	1396 1132 400,78	1396 1132 443,98	1620 1315 498,77	1620 1315 584,45	2372 1929 563,82	2372 1929 649,50	3252 2642 751,10	3252 2642 879,62	4100 3339 897,98	4100 3339 1.069,34
4200	Вт 75/65° C Вт 70/55° C €	1466 1188 411,30	1466 1188 456,66	1701 1381 513,29	1701 1381 603,26	2491 2026 580,83	2491 2026 670,79	3415 2774 776,20	3415 2774 911,15	4305 3506 928,98	4305 3506 1.108,91
4400	Вт 75/65° C Вт 70/55° C €	1536 1245 421,82	1536 1245 469,34	1782 1446 527,81	1782 1446 622,06	2609 2122 597,83	2609 2122 692,08	3577 2906 801,30	3577 2906 942,67	4510 3673 959,98	4510 3673 1.148,47
4600	Вт 75/65° C Вт 70/55° C €	1605 1301 432,35	1605 1301 482,03	1863 1512 542,34	1863 1512 640,87	2728 2219 614,84	2728 2219 713,37	3740 3038 826,40	3740 3038 974,20	4715 3840 990,97	4715 3840 1.188,04
4800	Вт 75/65° C Вт 70/55° C €	1675 1358 442,87	1675 1358 494,71	1944 1578 556,86	1944 1578 659,67	2846 2315 631,84	2846 2315 734,66	3902 3170 851,50	3902 3170 1.005,72	4920 4007 1.021,97	4920 4007 1.227,60
5000	Вт 75/65° C Вт 70/55° C €	1745 1415 453,39	1745 1415 507,39	2025 1644 571,38	2025 1644 678,48	2965 2412 648,85	2965 2412 755,95	4065 3302 876,60	4065 3302 1.037,25	5125 4174 1.052,97	5125 4174 1.267,17
5200	Вт 75/65° C Вт 70/55° C €	1815 1471 463,91	1815 1471 520,07	2106 1709 585,90	2106 1709 697,29	3084 2509 665,86	3084 2509 777,24	4228 3435 901,70	4228 3435 1.068,78	5330 4341 1.083,97	5330 4341 1.306,74
5400	Вт 75/65° C Вт 70/55° C €	1885 1528 474,43	1885 1528 532,75	2187 1775 600,42	2187 1775 716,09	3202 2605 682,86	3202 2605 798,53	4390 3566 926,80	4390 3566 1.100,30	5535 4508 1.114,97	5535 4508 1.346,30
5600	Вт 75/65° C Вт 70/55° C €	1954 1584 484,96	1954 1584 545,44	2268 1841 614,95	2268 1841 734,90	3321 2701 699,87	3321 2701 819,82	4553 3699 951,90	4553 3699 1.131,83		
5800	Вт 75/65° C Вт 70/55° C €	2024 1641 495,48	2024 1641 558,12	2349 1906 629,47	2349 1906 753,70	3439 2797 716,87	3439 2797 841,11	4715 3830 977,00	4715 3830 1.163,35		
6000	Вт 75/65° C Вт 70/55° C €	2094 1697 506,00	2094 1697 570,80	2430 1972 643,99	2430 1972 772,51	3558 2894 733,88	3558 2894 862,40	4878 3963 1.002,10	4878 3963 1.194,88		

Примечание:

Вентильные конвекторы, не приведённые в таблице, поставляются по запросу. (Учитывайте ограничение по мощности по макс.значению K_{v1})

ВЕНТИЛЬНЫЕ КОНВЕКТОРЫ

Цены и тепловая мощность
монтажная высота 140 мм

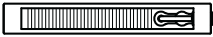
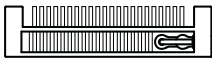
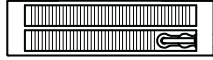
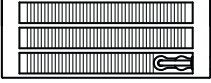
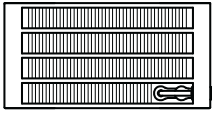
Тип	KNV21		KNV22		KNV32		KNV43		KNV54		
											
Крышка	без	с	без	с	без	с	без	с	без	с	
Экспонента отопительного прибора	1,2952	1,2952	1,2696	1,2696	1,2938	1,2938	1,2885	1,2885	1,2866	1,2866	
Монтажная глубина, мм	72	72	122	122	133	133	194	194	255	255	
Вт/м 75/65/20° C	543		727		878		1185		1486		
Монтажная длина, мм	Тепловая мощность в Вт / температура в помещении 20° C										
500	Вт 75/65° C Вт 70/55° C €	272 218 263,66	272 218 269,07	364 293 305,93	364 293 316,64	439 352 331,20	439 352 341,91	593 477 397,41	593 477 413,47	743 597 476,99	743 597 498,41
600	Вт 75/65° C Вт 70/55° C €	326 262 272,79	326 262 279,27	436 351 320,82	436 351 333,67	527 423 348,81	527 423 361,66	711 571 421,55	711 571 440,83	892 717 509,50	892 717 535,21
700	Вт 75/65° C Вт 70/55° C €	380 305 281,92	380 305 289,48	509 410 335,71	509 410 350,70	615 494 366,42	615 494 381,42	830 667 445,70	830 667 468,18	1040 836 542,01	1040 836 572,01
800	Вт 75/65° C Вт 70/55° C €	434 348 291,04	434 348 299,69	582 469 350,61	582 469 367,73	702 564 384,04	702 564 401,17	948 762 469,84	948 762 495,54	1189 956 574,52	1189 956 608,80
900	Вт 75/65° C Вт 70/55° C €	489 393 300,17	489 393 309,90	654 527 365,50	654 527 384,77	790 634 401,65	790 634 420,93	1067 857 493,99	1067 857 522,89	1337 1075 607,04	1337 1075 645,60
1000	Вт 75/65° C Вт 70/55° C €	543 436 309,30	543 436 320,11	727 586 380,39	727 586 401,80	878 705 419,26	878 705 440,68	1185 952 518,13	1185 952 550,25	1486 1195 639,55	1486 1195 682,40
1100	Вт 75/65° C Вт 70/55° C €	597 479 318,43	597 479 330,32	800 645 395,28	800 645 418,83	966 776 436,87	966 776 460,43	1304 1048 542,27	1304 1048 577,61	1635 1314 672,06	1635 1314 719,20
1200	Вт 75/65° C Вт 70/55° C €	652 523 327,56	652 523 340,53	872 703 410,17	872 703 435,87	1054 846 454,48	1054 846 480,19	1422 1143 566,42	1422 1143 604,96	1783 1433 704,58	1783 1433 756,00
1300	Вт 75/65° C Вт 70/55° C €	706 567 336,68	706 567 350,74	945 762 425,07	945 762 452,90	1141 916 472,10	1141 916 499,94	1541 1238 590,56	1541 1238 632,32	1932 1553 737,09	1932 1553 792,79
1400	Вт 75/65° C Вт 70/55° C €	760 610 345,81	760 610 360,95	1018 821 439,96	1018 821 469,93	1229 987 489,71	1229 987 519,70	1659 1333 614,71	1659 1333 659,67	2080 1672 769,60	2080 1672 829,59
1500	Вт 75/65° C Вт 70/55° C €	815 654 354,94	815 654 371,16	1091 880 454,85	1091 880 486,97	1317 1057 507,32	1317 1057 539,45	1778 1429 638,85	1778 1429 687,03	2229 1792 802,12	2229 1792 866,39
1600	Вт 75/65° C Вт 70/55° C €	869 698 364,07	869 698 381,36	1163 938 469,74	1163 938 504,00	1405 1128 524,93	1405 1128 559,20	1896 1524 662,99	1896 1524 714,39	2378 1912 834,63	2378 1912 903,19
1700	Вт 75/65° C Вт 70/55° C €	923 741 373,20	923 741 391,57	1236 996 484,63	1236 996 521,03	1493 1199 542,54	1493 1199 578,96	2015 1619 687,14	2015 1619 741,74	2526 2031 867,14	2526 2031 939,99
1800	Вт 75/65° C Вт 70/55° C €	977 784 382,32	977 784 401,78	1309 1055 499,53	1309 1055 538,06	1580 1269 560,16	1580 1269 598,71	2133 1714 711,28	2133 1714 769,10	2675 2150 899,65	2675 2150 976,78
1900	Вт 75/65° C Вт 70/55° C €	1032 828 391,45	1032 828 411,99	1381 1113 514,42	1381 1113 555,10	1668 1339 577,77	1668 1339 618,47	2252 1810 735,43	2252 1810 796,45	2823 2269 932,17	2823 2269 1.013,58
2000	Вт 75/65° C Вт 70/55° C €	1086 872 400,58	1086 872 422,20	1454 1172 529,31	1454 1172 572,13	1756 1410 595,38	1756 1410 638,22	2370 1905 759,57	2370 1905 823,81	2972 2389 964,68	2972 2389 1.050,38
2200	Вт 75/65° C Вт 70/55° C €	1195 959 418,84	1195 959 442,62	1599 1289 559,09	1599 1289 606,20	1932 1551 630,60	1932 1551 677,73	2607 2095 807,86	2607 2095 878,52	3269 2628 1.029,71	3269 2628 1.123,98
2400	Вт 75/65° C Вт 70/55° C €	1303 1046 437,09	1303 1046 463,04	1745 1407 588,88	1745 1407 640,26	2107 1692 665,83	2107 1692 717,24	2844 2285 856,15	2844 2285 933,23	3566 2867 1.094,73	3566 2867 1.197,57

ВЕНТИЛЬНЫЕ КОНВЕКТОРЫ

Цены и тепловая мощность
монтажная высота 140 мм

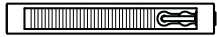
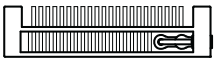
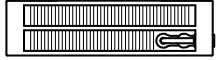
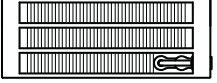
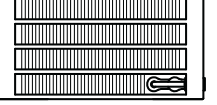

Тип	KNV21		KNV22		KNV32		KNV43		KNV54		
											
Крышка	без	с	без	с	без	с	без	с	без	с	
Экспонента отопительного прибора	1,2952	1,2952	1,2696	1,2696	1,2938	1,2938	1,2885	1,2885	1,2866	1,2866	
Монтажная глубина, мм	72	72	122	122	133	133	194	194	255	255	
Вт / м 75/65/20° С	543		727		878		1185		1486		
Монтажная длина, мм	Тепловая мощность в Вт / температура в помещении 20° С										
2600	Вт 75/65° С Вт 70/55° С €	1412 1133 455,35	1412 1133 483,45	1890 1524 618,66	1890 1524 674,33	2283 1833 701,05	2283 1833 756,74	3081 2476 904,43	3081 2476 987,95	3864 3106 1.159,76	3864 3106 1.271,17
2800	Вт 75/65° С Вт 70/55° С €	1520 1220 473,60	1520 1220 503,87	2036 1641 648,45	2036 1641 708,39	2458 1973 736,28	2458 1973 796,25	3318 2666 952,72	3318 2666 1.042,66	4161 3345 1.224,78	4161 3345 1.344,76
3000	Вт 75/65° С Вт 70/55° С €	1629 1308 491,86	1629 1308 524,29	2181 1758 678,23	2181 1758 742,46	2634 2115 771,50	2634 2115 835,76	3555 2857 1.001,01	3555 2857 1.097,37	4458 3584 1.289,81	4458 3584 1.418,36
3200	Вт 75/65° С Вт 70/55° С €	1738 1395 510,12	1738 1395 544,71	2326 1875 708,01	2326 1875 776,53	2810 2256 806,72	2810 2256 875,27	3792 3047 1.049,30	3792 3047 1.152,08	4755 3822 1.354,84	4755 3822 1.491,96
3400	Вт 75/65° С Вт 70/55° С €	1846 1482 528,37	1846 1482 565,13	2472 1993 737,80	2472 1993 810,59	2985 2397 841,95	2985 2397 914,78	4029 3238 1.097,59	4029 3238 1.206,79	5052 4061 1.419,86	5052 4061 1.565,55
3600	Вт 75/65° С Вт 70/55° С €	1955 1569 546,63	1955 1569 585,54	2617 2110 767,58	2617 2110 844,66	3161 2538 877,17	3161 2538 954,28	4266 3428 1.145,87	4266 3428 1.261,51	5350 4301 1.484,89	5350 4301 1.639,15
3800	Вт 75/65° С Вт 70/55° С €	2063 1656 564,88	2063 1656 605,96	2763 2227 797,37	2763 2227 878,72	3336 2678 912,40	3336 2678 993,79	4503 3619 1.194,16	4503 3619 1.316,22	5647 4539 1.549,91	5647 4539 1.712,74
4000	Вт 75/65° С Вт 70/55° С €	2172 1743 583,14	2172 1743 626,38	2908 2344 827,15	2908 2344 912,79	3512 2820 947,62	3512 2820 1.033,30	4740 3809 1.242,45	4740 3809 1.370,93		
4200	Вт 75/65° С Вт 70/55° С €	2281 1831 601,40	2281 1831 646,80	3053 2461 856,93	3053 2461 946,86	3688 2961 982,84	3688 2961 1.072,81	4977 4000 1.290,74	4977 4000 1.425,64		
4400	Вт 75/65° С Вт 70/55° С €	2389 1918 619,65	2389 1918 667,22	3199 2579 886,72	3199 2579 980,92	3863 3102 1.018,07	3863 3102 1.112,32	5214 4190 1.339,03	5214 4190 1.480,35		
4600	Вт 75/65° С Вт 70/55° С €	2498 2005 637,91	2498 2005 687,63	3344 2696 916,50	3344 2696 1.014,99	4039 3243 1.053,29	4039 3243 1.151,82	5451 4380 1.387,31	5451 4380 1.535,07		
4800	Вт 75/65° С Вт 70/55° С €	2606 2092 656,16	2606 2092 708,05	3490 2814 946,29	3490 2814 1.049,05	4214 3383 1.088,52	4214 3383 1.191,33	5688 4571 1.435,60	5688 4571 1.589,78		
5000	Вт 75/65° С Вт 70/55° С €	2715 2179 674,42	2715 2179 728,47	3635 2930 976,07	3635 2930 1.083,12	4390 3525 1.123,74	4390 3525 1.230,84				
5200	Вт 75/65° С Вт 70/55° С €	2824 2267 692,68	2824 2267 748,89	3780 3047 1.005,85	3780 3047 1.117,19	4566 3666 1.158,96	4566 3666 1.270,35				
5400	Вт 75/65° С Вт 70/55° С €	2932 2353 710,93	2932 2353 769,31	3926 3165 1.035,64	3926 3165 1.151,25	4741 3806 1.194,19	4741 3806 1.309,86				
5600	Вт 75/65° С Вт 70/55° С €	3041 2441 729,19	3041 2441 789,72	4071 3282 1.065,42	4071 3282 1.185,32	4917 3948 1.229,41	4917 3948 1.349,36				
5800	Вт 75/65° С Вт 70/55° С €	3149 2528 747,44	3149 2528 810,14	4217 3400 1.095,21	4217 3400 1.219,38	5092 4088 1.264,64	5092 4088 1.388,87				
6000	Вт 75/65° С Вт 70/55° С €	3258 2615 765,70	3258 2615 830,56	4362 3517 1.124,99	4362 3517 1.253,45	5268 4230 1.299,86	5268 4230 1.428,38				

Примечание:

Вентильные конвекторы, не приведённые в таблице, поставляются по запросу. (Учитывайте ограничение по мощности по макс.значению k_{p})

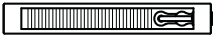

ВЕНТИЛЬНЫЕ КОНВЕКТОРЫ

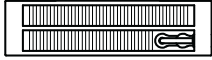
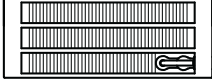
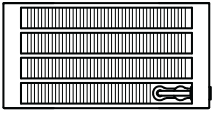
Цены и тепловая мощность
монтажная высота 210 мм

Тип	KNV21		KNV22		KNV32		KNV43		KNV54		
											
Крышка	без	с	без	с	без	с	без	с	без	с	
Экспонента отопительного прибора	1,3532	1,3532	1,3091	1,3091	1,3708	1,3708	1,3524	1,3524	1,3637	1,3637	
Монтажная глубина, мм	72	72	122	122	133	133	194	194	255	255	
Вт/м 75/65/20° C	691		977		1127		1640		2092		
Монтажная длина, мм	Тепловая мощность в Вт / температура в помещении 20° C										
500	Вт 75/65° C Вт 70/55° C €	346 275 302,76	346 275 308,16	489 392 336,22	489 392 346,94	564 447 361,44	564 447 372,14	820 652 451,35	820 652 467,41	1046 830 534,53	1046 830 555,96
600	Вт 75/65° C Вт 70/55° C €	415 330 314,38	415 330 320,86	586 469 352,77	586 469 365,63	676 536 381,27	676 536 394,11	984 782 480,19	984 782 499,47	1255 996 572,28	1255 996 597,99
700	Вт 75/65° C Вт 70/55° C €	484 385 326,00	484 385 333,56	684 548 369,32	684 548 384,32	789 625 401,10	789 625 416,08	1148 913 509,04	1148 913 531,53	1464 1162 610,02	1464 1162 640,02
800	Вт 75/65° C Вт 70/55° C €	553 440 337,63	553 440 346,26	782 626 385,87	782 626 403,01	902 715 420,93	902 715 438,06	1312 1043 537,88	1312 1043 563,58	1674 1328 647,77	1674 1328 682,05
900	Вт 75/65° C Вт 70/55° C €	622 494 349,25	622 494 358,96	879 704 402,42	879 704 421,71	1014 804 440,76	1014 804 460,03	1476 1173 566,73	1476 1173 595,64	1883 1494 685,51	1883 1494 724,08
1000	Вт 75/65° C Вт 70/55° C €	691 549 360,87	691 549 371,66	977 782 418,97	977 782 440,40	1127 893 460,59	1127 893 482,00	1640 1304 595,57	1640 1304 627,70	2092 1660 723,26	2092 1660 766,11
1100	Вт 75/65° C Вт 70/55° C €	760 604 372,49	760 604 384,36	1075 861 435,52	1075 861 459,09	1240 983 480,42	1240 983 503,97	1804 1434 624,42	1804 1434 659,76	2301 1826 761,01	2301 1826 808,14
1200	Вт 75/65° C Вт 70/55° C €	829 659 384,11	829 659 397,06	1172 939 452,07	1172 939 477,79	1352 1071 500,25	1352 1071 525,94	1968 1564 653,26	1968 1564 691,82	2510 1991 798,75	2510 1991 850,17
1300	Вт 75/65° C Вт 70/55° C €	898 714 395,74	898 714 409,76	1270 1017 468,62	1270 1017 496,48	1465 1161 520,08	1465 1161 547,92	2132 1695 682,11	2132 1695 723,87	2720 2158 836,50	2720 2158 892,20
1400	Вт 75/65° C Вт 70/55° C €	967 769 407,36	967 769 422,46	1368 1095 485,17	1368 1095 515,17	1578 1250 539,91	1578 1250 569,89	2296 1825 710,95	2296 1825 755,93	2929 2324 874,24	2929 2324 934,23
1500	Вт 75/65° C Вт 70/55° C €	1037 824 418,98	1037 824 435,17	1466 1174 501,72	1466 1174 533,87	1691 1340 559,75	1691 1340 591,86	2460 1956 739,80	2460 1956 787,99	3138 2490 911,99	3138 2490 976,27
1600	Вт 75/65° C Вт 70/55° C €	1106 879 430,60	1106 879 447,87	1563 1252 518,27	1563 1252 552,56	1803 1429 579,58	1803 1429 613,83	2624 2086 768,64	2624 2086 820,05	3347 2656 949,74	3347 2656 1.018,30
1700	Вт 75/65° C Вт 70/55° C €	1175 934 442,22	1175 934 460,57	1661 1330 534,82	1661 1330 571,25	1916 1518 599,41	1916 1518 635,80	2788 2216 797,49	2788 2216 852,11	3556 2821 987,48	3556 2821 1.060,33
1800	Вт 75/65° C Вт 70/55° C €	1244 989 453,85	1244 989 473,27	1759 1409 551,37	1759 1409 589,94	2029 1608 619,24	2029 1608 657,78	2952 2347 826,33	2952 2347 884,16	3766 2988 1.025,23	3766 2988 1.102,36
1900	Вт 75/65° C Вт 70/55° C €	1313 1044 465,47	1313 1044 485,97	1856 1486 567,92	1856 1486 608,64	2141 1697 639,07	2141 1697 679,75	3116 2477 855,18	3116 2477 916,22	3975 3154 1.062,97	3975 3154 1.144,39
2000	Вт 75/65° C Вт 70/55° C €	1382 1098 477,09	1382 1098 498,67	1954 1565 584,47	1954 1565 627,33	2254 1786 658,90	2254 1786 701,72	3280 2607 884,02	3280 2607 948,28	4184 3320 1.100,72	4184 3320 1.186,42
2200	Вт 75/65° C Вт 70/55° C €	1520 1208 500,33	1520 1208 524,07	2149 1721 617,57	2149 1721 664,72	2479 1965 698,56	2479 1965 745,66	3608 2868 941,71	3608 2868 1.012,40	4602 3651 1.176,21	4602 3651 1.270,48
2400	Вт 75/65° C Вт 70/55° C €	1658 1318 523,58	1658 1318 549,47	2345 1878 650,67	2345 1878 702,10	2705 2144 738,22	2705 2144 789,61	3936 3129 999,40	3936 3129 1.076,51	5021 3984 1.251,70	5021 3984 1.354,54

ВЕНТИЛЬНЫЕ КОНВЕКТОРЫ

Цены и тепловая мощность
монтажная высота 210 мм

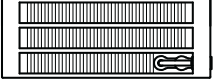
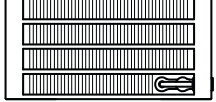

Тип	KNV21		KNV22		KNV32		KNV43		KNV54	
										
Крышка	без	с	без	с	без	с	без	с	без	с
Экспонента отопительного прибора	1,3532	1,3532	1,3091	1,3091	1,3708	1,3708	1,3524	1,3524	1,3637	1,3637
Монтажная глубина, мм	72	72	122	122	133	133	194	194	255	255
Вт / м 75/65/20° C	691		977		1127		1640		2092	
Монтажная длина, мм	Тепловая мощность в Вт / температура в помещении 20° C									
2600	Вт 75/65° C 1797 Вт 70/55° C 1428 € 546,82	1797 1428 574,88	2540 2034 683,77	2540 2034 739,49	2930 2322 777,89	2930 2322 833,55	4264 3390 1.057,09	4264 3390 1.140,63	5439 4315 1.327,20	5439 4315 1.438,61
2800	Вт 75/65° C 1935 Вт 70/55° C 1538 € 570,07	1935 1538 600,28	2736 2191 716,87	2736 2191 776,87	3156 2501 817,55	3156 2501 877,50	4592 3650 1.114,78	4592 3650 1.204,74	5858 4648 1.402,69	5858 4648 1.522,67
3000	Вт 75/65° C 2073 Вт 70/55° C 1648 € 593,31	2073 1648 625,68	2931 2347 749,97	2931 2347 814,26	3381 2679 857,21	3381 2679 921,44	4920 3911 1.172,47	4920 3911 1.268,86		
3200	Вт 75/65° C 2211 Вт 70/55° C 1757 € 616,55	2211 1757 651,08	3126 2503 783,07	3126 2503 851,65	3606 2858 896,87	3606 2858 965,38	5248 4172 1.230,16	5248 4172 1.332,98		
3400	Вт 75/65° C 2349 Вт 70/55° C 1867 € 639,80	2349 1867 676,48	3322 2660 816,17	3322 2660 889,03	3832 3037 936,53	3832 3037 1.009,33	5576 4433 1.287,85	5576 4433 1.397,09		
3600	Вт 75/65° C 2488 Вт 70/55° C 1978 € 663,04	2488 1978 701,89	3517 2816 849,27	3517 2816 926,42	4057 3215 976,20	4057 3215 1.053,27	5904 4693 1.345,54	5904 4693 1.461,21		
3800	Вт 75/65° C 2626 Вт 70/55° C 2087 € 686,29	2626 2087 727,29	3713 2973 882,37	3713 2973 963,80	4283 3394 1.015,86	4283 3394 1.097,22				
4000	Вт 75/65° C 2764 Вт 70/55° C 2197 € 709,53	2764 2197 752,69	3908 3130 915,47	3908 3130 1.001,19	4508 3572 1.055,52	4508 3572 1.141,16				
4200	Вт 75/65° C 2902 Вт 70/55° C 2307 € 732,77	2902 2307 778,09	4103 3286 948,57	4103 3286 1.038,58	4733 3751 1.095,18	4733 3751 1.185,10				
4400	Вт 75/65° C 3040 Вт 70/55° C 2416 € 756,02	3040 2416 803,49	4299 3443 981,67	4299 3443 1.075,96	4959 3930 1.134,84	4959 3930 1.229,05				
4600	Вт 75/65° C 3179 Вт 70/55° C 2527 € 779,26	3179 2527 828,90	4494 3599 1.014,77	4494 3599 1.113,35	5184 4108 1.174,51	5184 4108 1.272,99				
4800	Вт 75/65° C 3317 Вт 70/55° C 2636 € 802,51	3317 2636 854,30	4690 3756 1.047,87	4690 3756 1.150,73	5410 4287 1.214,17	5410 4287 1.316,94				
5000	Вт 75/65° C 3455 Вт 70/55° C 2746 € 825,75	3455 2746 879,70	4885 3912 1.080,97	4885 3912 1.188,12	5635 4465 1.253,83	5635 4465 1.360,88				
5200	Вт 75/65° C 3593 Вт 70/55° C 2856 € 848,99	3593 2856 905,10	5080 4068 1.114,07	5080 4068 1.225,51	5860 4644 1.293,49	5860 4644 1.404,82				
5400	Вт 75/65° C 3731 Вт 70/55° C 2966 € 872,24	3731 2966 930,50	5276 4225 1.147,17	5276 4225 1.262,89						
5600	Вт 75/65° C 3870 Вт 70/55° C 3076 € 895,48	3870 3076 955,91	5471 4381 1.180,27	5471 4381 1.300,28						
5800	Вт 75/65° C 4008 Вт 70/55° C 3186 € 918,73	4008 3186 981,31	5667 4538 1.213,37	5667 4538 1.337,66						
6000	Вт 75/65° C 4146 Вт 70/55° C 3295 € 941,97	4146 3295 1.006,71								

Примечание:

Вентильные конвекторы, не приведённые в таблице, поставляются по запросу. (Учитывайте ограничение по мощности по макс.значению k_f !)

ВЕНТИЛЬНЫЕ КОНВЕКТОРЫ

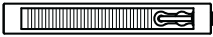
Цены и тепловая мощность
монтажная высота 280 мм

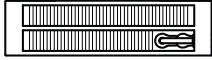
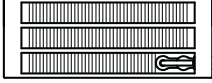
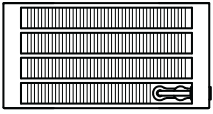
Тип	KNV21		KNV22		KNV32		KNV43		KNV54		
											
Крышка	без	с	без	с	без	с	без	с	без	с	
Экспонента отопительного прибора	1,3518	1,3518	1,3361	1,3361	1,3912	1,3912	1,3953	1,3953	1,4107	1,4107	
Монтажная глубина, мм	72	72	122	122	133	133	194	194	255	255	
Вт/м 75/65/20° C	809		1154		1363		1884		2395		
Монтажная длина, мм	Тепловая мощность в Вт / температура в помещении 20° C										
500	Вт 75/65° C Вт 70/55° C €	405 322 348,17	405 322 353,57	577 460 384,57	577 460 395,28	682 539 412,09	682 539 422,81	942 743 523,58	942 743 539,65	1198 943 626,57	1198 943 647,99
600	Вт 75/65° C Вт 70/55° C €	485 386 363,07	485 386 369,55	692 552 405,88	692 552 418,73	818 646 437,73	818 646 450,59	1130 892 560,71	1130 892 579,99	1437 1131 675,57	1437 1131 701,28
700	Вт 75/65° C Вт 70/55° C €	566 450 377,97	566 450 385,53	808 644 427,19	808 644 442,18	954 753 463,37	954 753 478,37	1319 1041 597,84	1319 1041 620,33	1677 1320 724,58	1677 1320 754,57
800	Вт 75/65° C Вт 70/55° C €	647 514 392,87	647 514 401,52	923 736 448,50	923 736 465,63	1090 861 489,01	1090 861 506,15	1507 1189 634,97	1507 1189 660,67	1916 1508 773,59	1916 1508 807,86
900	Вт 75/65° C Вт 70/55° C €	728 579 407,77	728 579 417,50	1039 828 469,81	1039 828 489,08	1227 969 514,65	1227 969 533,94	1696 1338 672,10	1696 1338 701,02	2156 1697 822,59	2156 1697 861,15
1000	Вт 75/65° C Вт 70/55° C €	809 643 422,67	809 643 433,48	1154 920 491,12	1154 920 512,53	1363 1076 540,29	1363 1076 561,72	1884 1487 709,23	1884 1487 741,36	2395 1885 871,60	2395 1885 914,44
1100	Вт 75/65° C Вт 70/55° C €	890 708 437,57	890 708 449,46	1269 1012 512,43	1269 1012 535,98	1499 1184 565,93	1499 1184 589,50	2072 1635 746,36	2072 1635 781,70	2635 2074 920,61	2635 2074 967,73
1200	Вт 75/65° C Вт 70/55° C €	971 772 452,47	971 772 465,44	1385 1104 533,74	1385 1104 559,43	1636 1292 591,57	1636 1292 617,29	2261 1784 783,49	2261 1784 822,05	2874 2262 969,61	2874 2262 1.021,02
1300	Вт 75/65° C Вт 70/55° C €	1052 836 467,37	1052 836 481,43	1500 1196 555,05	1500 1196 582,88	1772 1399 617,21	1772 1399 645,07	2449 1933 820,62	2449 1933 862,39	3114 2451 1.018,62	3114 2451 1.074,31
1400	Вт 75/65° C Вт 70/55° C €	1133 901 482,27	1133 901 497,41	1616 1288 576,36	1616 1288 606,33	1908 1507 642,85	1908 1507 672,85	2638 2082 857,75	2638 2082 902,73	3353 2639 1.067,63	3353 2639 1.127,60
1500	Вт 75/65° C Вт 70/55° C €	1214 965 497,18	1214 965 513,39	1731 1380 597,67	1731 1380 629,79	2045 1615 668,49	2045 1615 700,64	2826 2230 894,88	2826 2230 943,08	3593 2828 1.116,64	3593 2828 1.180,90
1600	Вт 75/65° C Вт 70/55° C €	1294 1029 512,08	1294 1029 529,37	1846 1472 618,98	1846 1472 653,24	2181 1722 694,13	2181 1722 728,42	3014 2379 932,01	3014 2379 983,42	3832 3016 1.165,64	3832 3016 1.234,19
1700	Вт 75/65° C Вт 70/55° C €	1375 1093 526,98	1375 1093 545,35	1962 1564 640,29	1962 1564 676,69	2317 1830 719,77	2317 1830 756,20	3203 2528 969,14	3203 2528 1.023,76	4072 3205 1.214,65	4072 3205 1.287,48
1800	Вт 75/65° C Вт 70/55° C €	1456 1158 541,88	1456 1158 561,34	2077 1656 661,60	2077 1656 700,14	2453 1937 745,41	2453 1937 783,98	3391 2676 1.006,27	3391 2676 1.064,10	4311 3393 1.263,66	4311 3393 1.340,77
1900	Вт 75/65° C Вт 70/55° C €	1537 1222 556,78	1537 1222 577,32	2193 1748 682,91	2193 1748 723,59	2590 2045 771,05	2590 2045 811,77	3580 2825 1.043,40	3580 2825 1.104,45	4551 3582 1.312,66	4551 3582 1.394,06
2000	Вт 75/65° C Вт 70/55° C €	1618 1286 571,68	1618 1286 593,30	2308 1840 704,22	2308 1840 747,04	2726 2153 796,69	2726 2153 839,55	3768 2974 1.080,53	3768 2974 1.144,79	4790 3770 1.361,67	4790 3770 1.447,35
2200	Вт 75/65° C Вт 70/55° C €	1780 1415 601,48	1780 1415 625,26	2539 2024 746,84	2539 2024 793,94	2999 2368 847,97	2999 2368 895,12	4145 3271 1.154,79	4145 3271 1.225,48	5269 4147 1.459,68	5269 4147 1.553,93
2400	Вт 75/65° C Вт 70/55° C €	1942 1544 631,28	1942 1544 657,23	2770 2208 789,46	2770 2208 840,84	3271 2583 899,25	3271 2583 950,68	4522 3569 1.229,05	4522 3569 1.306,16	5748 4524 1.557,70	5748 4524 1.660,51



ВЕНТИЛЬНЫЕ КОНВЕКТОРЫ

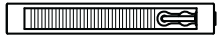
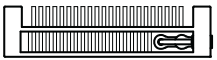
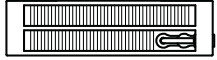
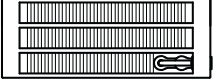
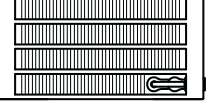

Цены и тепловая мощность
монтажная высота 280 мм

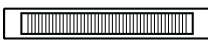

Тип	KNV21		KNV22		KNV32		KNV43		KNV54	
										
Крышка	без	с	без	с	без	с	без	с	без	с
Экспонента отопительного прибора	1,3518	1,3518	1,3361	1,3361	1,3912	1,3912	1,3953	1,3953		
Монтажная глубина, мм	72	72	122	122	133	133	194	194		
Вт / м 75/65/20° C	809		1154		1363		1884			
Монтажная длина, мм	Тепловая мощность в Вт / температура в помещении 20° C									
2600	Вт 75/65° C Вт 70/55° C €	2103 1672 661,09	2103 1672 689,19	3000 2391 832,08	3000 2391 887,75	3544 2799 950,53	3544 2799 1.006,25	4898 3865 1.303,31	4898 3865 1.386,85	
2800	Вт 75/65° C Вт 70/55° C €	2265 1801 690,89	2265 1801 721,16	3231 2576 874,70	3231 2576 934,65	3816 3014 1.001,81	3816 3014 1.061,81	5275 4163 1.377,57	5275 4163 1.467,53	
3000	Вт 75/65° C Вт 70/55° C €	2427 1930 720,69	2427 1930 753,12	3462 2760 917,32	3462 2760 981,55	4089 3229 1.053,09	4089 3229 1.117,38	5652 4460 1.451,83	5652 4460 1.548,22	
3200	Вт 75/65° C Вт 70/55° C €	2589 2058 750,49	2589 2058 785,08	3693 2944 959,94	3693 2944 1.028,45	4362 3445 1.104,37	4362 3445 1.172,95			
3400	Вт 75/65° C Вт 70/55° C €	2751 2187 780,29	2751 2187 817,05	3924 3128 1.002,56	3924 3128 1.075,35	4634 3660 1.155,65	4634 3660 1.228,51			
3600	Вт 75/65° C Вт 70/55° C €	2912 2315 810,10	2912 2315 849,01	4154 3311 1.045,18	4154 3311 1.122,26	4907 3875 1.206,93	4907 3875 1.284,08			
3800	Вт 75/65° C Вт 70/55° C €	3074 2444 839,90	3074 2444 880,98	4385 3495 1.087,80	4385 3495 1.169,16	5179 4090 1.258,21	5179 4090 1.339,64			
4000	Вт 75/65° C Вт 70/55° C €	3236 2573 869,70	3236 2573 912,94	4616 3680 1.130,42	4616 3680 1.216,06	5452 4306 1.309,49	5452 4306 1.395,21			
4200	Вт 75/65° C Вт 70/55° C €	3398 2701 899,50	3398 2701 944,90	4847 3864 1.173,04	4847 3864 1.262,96	5725 4521 1.360,77	5725 4521 1.450,78			
4400	Вт 75/65° C Вт 70/55° C €	3560 2830 929,30	3560 2830 976,87	5078 4048 1.215,66	5078 4048 1.309,86					
4600	Вт 75/65° C Вт 70/55° C €	3721 2958 959,11	3721 2958 1.008,83	5308 4231 1.258,28	5308 4231 1.356,77					
4800	Вт 75/65° C Вт 70/55° C €	3883 3087 988,91	3883 3087 1.040,80	5539 4415 1.300,90	5539 4415 1.403,67					
5000	Вт 75/65° C Вт 70/55° C €	4045 3216 1.018,71	4045 3216 1.072,76	5770 4599 1.343,52	5770 4599 1.450,57					
5200	Вт 75/65° C Вт 70/55° C €	4207 3345 1.048,51	4207 3345 1.104,72							
5400	Вт 75/65° C Вт 70/55° C €	4369 3473 1.078,31	4369 3473 1.136,69							
5600	Вт 75/65° C Вт 70/55° C €	4530 3601 1.108,12	4530 3601 1.168,65							
5800	Вт 75/65° C Вт 70/55° C €	4692 3730 1.137,92	4692 3730 1.200,62							
6000	Вт 75/65° C Вт 70/55° C €	4854 3859 1.167,72	4854 3859 1.232,58							

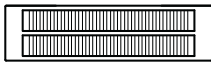
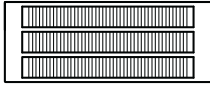
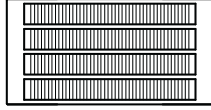
Примечание:

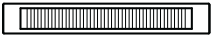

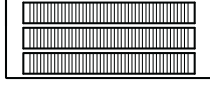
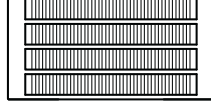

Вентильные конвекторы, не приведённые в таблице, поставляются по запросу. (Учитывайте ограничение по мощности по макс.значению k_{p} !)

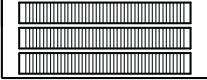
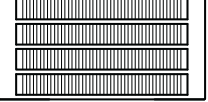

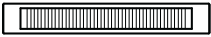
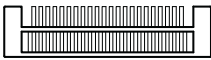
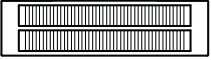
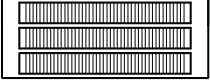
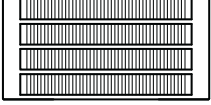

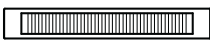
Тип	KNN21		KNN22		KNN32		KNN43		KNN54		
											
Крышка	без	с	без	с	без	с	без	с	без	с	
Экспонента отопительного прибора	1,2371	1,2371	1,2301	1,2301	1,2168	1,2168	1,2246	1,2246	1,2094	1,2094	
Монтажная глубина, мм	72	72	122	122	133	133	194	194	255	255	
Вт / м 75/65/20 °С	349		405		593		813		1025		
Монтажная длина, мм	Тепловая мощность в Вт / температура в помещении 20°С										
500	Вт 75/65°С Вт 70/55°С €	175 142 136,65	175 142 142,05	203 165 164,64	203 165 175,35	297 242 186,22	297 242 196,93	407 331 231,85	407 331 247,92	513 418 275,52	513 418 296,94
600	Вт 75/65°С Вт 70/55°С €	209 169 141,91	209 169 148,39	243 197 171,90	243 197 184,75	356 290 194,72	356 290 207,57	488 396 244,40	488 396 263,68	615 501 291,01	615 501 316,72
700	Вт 75/65°С Вт 70/55°С €	244 198 147,17	244 198 154,73	284 230 179,16	284 230 194,15	415 338 203,22	415 338 218,22	569 462 256,95	569 462 279,44	718 585 306,51	718 585 336,50
800	Вт 75/65°С Вт 70/55°С €	279 226 152,43	279 226 161,07	324 263 186,42	324 263 203,55	474 386 211,72	474 386 228,86	650 528 269,50	650 528 295,20	820 668 322,01	820 668 356,28
900	Вт 75/65°С Вт 70/55°С €	314 255 157,69	314 255 167,41	365 296 193,68	365 296 212,96	534 434 220,23	534 434 239,51	732 595 282,05	732 595 310,97	923 752 337,51	923 752 376,07
1000	Вт 75/65°С Вт 70/55°С €	349 283 162,95	349 283 173,75	405 329 200,94	405 329 222,36	593 482 228,73	593 482 250,15	813 660 294,60	813 660 326,73	1025 835 353,01	1025 835 395,85
1100	Вт 75/65°С Вт 70/55°С €	384 311 168,21	384 311 180,09	446 362 208,20	446 362 231,76	652 530 237,23	652 530 260,80	894 726 307,15	894 726 342,49	1128 919 368,51	1128 919 415,63
1200	Вт 75/65°С Вт 70/55°С €	419 340 173,47	419 340 186,43	486 394 215,46	486 394 241,17	712 579 245,74	712 579 271,44	976 793 319,70	976 793 358,26	1230 1002 384,01	1230 1002 435,42
1300	Вт 75/65°С Вт 70/55°С €	454 368 178,73	454 368 192,77	527 428 222,72	527 428 250,57	771 627 254,24	771 627 282,09	1057 859 332,25	1057 859 374,02	1333 1086 399,51	1333 1086 455,20
1400	Вт 75/65°С Вт 70/55°С €	489 396 183,99	489 396 199,11	567 460 229,98	567 460 259,97	830 675 262,74	830 675 292,73	1138 924 344,80	1138 924 389,78	1435 1169 415,01	1435 1169 474,98
1500	Вт 75/65°С Вт 70/55°С €	524 425 189,26	524 425 205,46	608 493 237,25	608 493 269,38	890 724 271,25	890 724 303,38	1220 991 357,35	1220 991 405,55	1538 1253 430,51	1538 1253 494,77
1600	Вт 75/65°С Вт 70/55°С €	558 452 194,52	558 452 211,80	648 526 244,51	648 526 278,78	949 772 279,75	949 772 314,02	1301 1057 369,90	1301 1057 421,31	1640 1336 446,00	1640 1336 514,55
1700	Вт 75/65°С Вт 70/55°С €	593 481 199,78	593 481 218,14	689 559 251,77	689 559 288,18	1008 820 288,25	1008 820 324,67	1382 1123 382,45	1382 1123 437,07	1743 1420 461,50	1743 1420 534,33
1800	Вт 75/65°С Вт 70/55°С €	628 509 205,04	628 509 224,48	729 592 259,03	729 592 297,58	1067 868 296,75	1067 868 335,31	1463 1188 395,00	1463 1188 452,83	1845 1503 477,00	1845 1503 554,11
1900	Вт 75/65°С Вт 70/55°С €	663 537 210,30	663 537 230,82	770 625 266,29	770 625 306,99	1127 917 305,26	1127 917 345,96	1545 1255 407,55	1545 1255 468,60	1948 1587 492,50	1948 1587 573,90
2000	Вт 75/65°С Вт 70/55°С €	698 566 215,56	698 566 237,16	810 657 273,55	810 657 316,39	1186 965 313,76	1186 965 356,60	1626 1321 420,10	1626 1321 484,36	2050 1670 508,00	2050 1670 593,68
2200	Вт 75/65°С Вт 70/55°С €	768 623 226,08	768 623 249,84	891 723 288,07	891 723 335,20	1305 1062 330,77	1305 1062 377,89	1789 1453 445,20	1789 1453 515,89	2255 1837 539,00	2255 1837 633,25
2400	Вт 75/65°С Вт 70/55°С €	838 679 236,60	838 679 262,52	972 789 302,59	972 789 354,00	1423 1158 347,77	1423 1158 399,18	1951 1585 470,30	1951 1585 547,41	2460 2004 570,00	2460 2004 672,81

Тип	KNN21		KNN22		KNN32		KNN43		KNN54		
											
Крышка	без	с	без	с	без	с	без	с	без	с	
Экспонента отопительного прибора	1,2371	1,2371	1,2301	1,2301	1,2168	1,2168	1,2246	1,2246	1,2094	1,2094	
Монтажная глубина, мм	72	72	122	122	133	133	194	194	255	255	
Вт / м 75/65/20° С	349		405		593		813		1025		
Монтажная длина, мм	Тепловая мощность в Вт / температура в помещении 20° С										
2600	Вт 75/65° С Вт 70/55° С €	907 735 247,13	907 735 275,21	1053 855 317,12	1053 855 372,81	1542 1254 364,78	1542 1254 420,47	2114 1717 495,40	2114 1717 578,94	2665 2171 600,99	2665 2171 712,38
2800	Вт 75/65° С Вт 70/55° С €	977 792 257,65	977 792 287,89	1134 920 331,64	1134 920 391,61	1660 1350 381,78	1660 1350 441,76	2276 1849 520,50	2276 1849 610,46	2870 2338 631,99	2870 2338 751,94
3000	Вт 75/65° С Вт 70/55° С €	1047 849 268,17	1047 849 300,57	1215 986 346,16	1215 986 410,42	1779 1447 398,79	1779 1447 463,05	2439 1981 545,60	2439 1981 641,99	3075 2504 662,99	3075 2504 791,51
3200	Вт 75/65° С Вт 70/55° С €	1117 905 278,69	1117 905 313,25	1296 1052 360,68	1296 1052 429,23	1898 1544 415,80	1898 1544 484,34	2602 2114 570,70	2602 2114 673,52	3280 2671 693,99	3280 2671 831,08
3400	Вт 75/65° С Вт 70/55° С €	1187 962 289,21	1187 962 325,93	1377 1118 375,20	1377 1118 448,03	2016 1640 432,80	2016 1640 505,63	2764 2245 595,80	2764 2245 705,04	3485 2838 724,99	3485 2838 870,64
3600	Вт 75/65° С Вт 70/55° С €	1256 1018 299,74	1256 1018 338,62	1458 1183 389,73	1458 1183 466,84	2135 1737 449,81	2135 1737 526,92	2927 2378 620,90	2927 2378 736,57	3690 3005 755,98	3690 3005 910,21
3800	Вт 75/65° С Вт 70/55° С €	1326 1075 310,26	1326 1075 351,30	1539 1249 404,25	1539 1249 485,64	2253 1833 466,81	2253 1833 548,21	3089 2509 646,00	3089 2509 768,09	3895 3172 786,98	3895 3172 949,77
4000	Вт 75/65° С Вт 70/55° С €	1396 1132 320,78	1396 1132 363,98	1620 1315 418,77	1620 1315 504,45	2372 1929 483,82	2372 1929 569,50	3252 2642 671,10	3252 2642 799,62	4100 3339 817,98	4100 3339 989,34
4200	Вт 75/65° С Вт 70/55° С €	1466 1188 331,30	1466 1188 376,66	1701 1381 433,29	1701 1381 523,26	2491 2026 500,83	2491 2026 590,79	3415 2774 696,20	3415 2774 831,15	4305 3506 848,98	4305 3506 1.028,91
4400	Вт 75/65° С Вт 70/55° С €	1536 1245 341,82	1536 1245 389,34	1782 1446 447,81	1782 1446 542,06	2609 2122 517,83	2609 2122 612,08	3577 2906 721,30	3577 2906 862,67	4510 3673 879,98	4510 3673 1.068,47
4600	Вт 75/65° С Вт 70/55° С €	1605 1301 352,35	1605 1301 402,03	1863 1512 462,34	1863 1512 560,87	2728 2219 534,84	2728 2219 633,37	3740 3038 746,40	3740 3038 894,20	4715 3840 910,97	4715 3840 1.108,04
4800	Вт 75/65° С Вт 70/55° С €	1675 1358 362,87	1675 1358 414,71	1944 1578 476,86	1944 1578 579,67	2846 2315 551,84	2846 2315 654,66	3902 3170 771,50	3902 3170 925,72	4920 4007 941,97	4920 4007 1.147,60
5000	Вт 75/65° С Вт 70/55° С €	1745 1415 373,39	1745 1415 427,39	2025 1644 491,38	2025 1644 598,48	2965 2412 568,85	2965 2412 675,95	4065 3302 796,60	4065 3302 957,25	5125 4174 972,97	5125 4174 1.187,17
5200	Вт 75/65° С Вт 70/55° С €	1815 1471 383,91	1815 1471 440,07	2106 1709 505,90	2106 1709 617,29	3084 2509 585,86	3084 2509 697,24	4228 3435 821,70	4228 3435 988,78	5330 4341 1.003,97	5330 4341 1.226,74
5400	Вт 75/65° С Вт 70/55° С €	1885 1528 394,43	1885 1528 452,75	2187 1775 520,42	2187 1775 636,09	3202 2605 602,86	3202 2605 718,53	4390 3566 846,80	4390 3566 1.020,30	5535 4508 1.034,97	5535 4508 1.266,30
5600	Вт 75/65° С Вт 70/55° С €	1954 1584 404,96	1954 1584 465,44	2268 1841 534,95	2268 1841 654,90	3321 2701 619,87	3321 2701 739,82	4553 3699 871,90	4553 3699 1.051,83	5740 4675 1.065,96	5740 4675 1.305,87
5800	Вт 75/65° С Вт 70/55° С €	2024 1641 415,48	2024 1641 478,12	2349 1906 549,47	2349 1906 673,70	3439 2797 636,87	3439 2797 761,11	4715 3830 897,00	4715 3830 1.083,35	5945 4842 1.096,96	5945 4842 1.345,43
6000	Вт 75/65° С Вт 70/55° С €	2094 1697 426,00	2094 1697 490,80	2430 1972 563,99	2430 1972 692,51	3558 2894 653,88	3558 2894 782,40	4878 3963 922,10	4878 3963 1.114,88	6150 5009 1.127,96	6150 5009 1.385,00

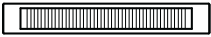

Тип	KNN21		KNN22		KNN32		KNN43		KNN54		
											
Крышка	без	с	без	с	без	с	без	с	без	с	
Экспонента отопительного прибора	1,2952	1,2952	1,2696	1,2696	1,2938	1,2938	1,2885	1,2885	1,2866	1,2866	
Монтажная глубина, мм	72	72	122	122	133	133	194	194	255	255	
Вт / м 75/65/20 °С	543		727		878	878	1185	1185	1486		
Монтажная длина, мм	Тепловая мощность в Вт / температура в помещении 20° С										
500	Вт 75/65° С Вт 70/55° С €	272 218 183,66	272 218 189,05	364 293 225,93	364 293 236,64	439 352 251,20	439 352 261,91	593 477 317,41	593 477 333,47	743 597 396,99	743 597 418,41
600	Вт 75/65° С Вт 70/55° С €	326 262 192,79	326 262 199,26	436 351 240,82	436 351 253,67	527 423 268,81	527 423 281,66	711 571 341,55	711 571 360,83	892 717 429,50	892 717 455,21
700	Вт 75/65° С Вт 70/55° С €	380 305 201,92	380 305 209,46	509 410 255,71	509 410 270,70	615 494 286,42	615 494 301,42	830 667 365,70	830 667 388,18	1040 836 462,01	1040 836 492,01
800	Вт 75/65° С Вт 70/55° С €	434 348 211,04	434 348 219,67	582 469 270,61	582 469 287,73	702 564 304,04	702 564 321,17	948 762 389,84	948 762 415,54	1189 956 494,52	1189 956 528,80
900	Вт 75/65° С Вт 70/55° С €	489 393 220,17	489 393 229,87	654 527 285,50	654 527 304,77	790 634 321,65	790 634 340,93	1067 857 413,99	1067 857 442,89	1337 1075 527,04	1337 1075 565,60
1000	Вт 75/65° С Вт 70/55° С €	543 436 229,30	543 436 240,08	727 586 300,39	727 586 321,80	878 705 339,26	878 705 360,68	1185 952 438,13	1185 952 470,25	1486 1195 559,55	1486 1195 602,40
1100	Вт 75/65° С Вт 70/55° С €	597 479 238,43	597 479 250,29	800 645 315,28	800 645 338,83	966 776 356,87	966 776 380,43	1304 1048 462,27	1304 1048 497,61	1635 1314 592,06	1635 1314 639,20
1200	Вт 75/65° С Вт 70/55° С €	652 523 247,56	652 523 260,49	872 703 330,17	872 703 355,87	1054 846 374,48	1054 846 400,19	1422 1143 486,42	1422 1143 524,96	1783 1433 624,58	1783 1433 676,00
1300	Вт 75/65° С Вт 70/55° С €	706 567 256,68	706 567 270,70	945 762 345,07	945 762 372,90	1141 916 392,10	1141 916 419,94	1541 1238 510,56	1541 1238 552,32	1932 1553 657,09	1932 1553 712,79
1400	Вт 75/65° С Вт 70/55° С €	760 610 265,81	760 610 280,90	1018 821 359,96	1018 821 389,93	1229 987 409,71	1229 987 439,70	1659 1333 534,71	1659 1333 579,67	2080 1672 689,60	2080 1672 749,59
1500	Вт 75/65° С Вт 70/55° С €	815 654 274,94	815 654 291,11	1091 880 374,85	1091 880 406,97	1317 1057 427,32	1317 1057 459,45	1778 1429 558,85	1778 1429 607,03	2229 1792 722,12	2229 1792 786,39
1600	Вт 75/65° С Вт 70/55° С €	869 698 284,07	869 698 301,32	1163 938 389,74	1163 938 424,00	1405 1128 444,93	1405 1128 479,20	1896 1524 582,99	1896 1524 634,39	2378 1912 754,63	2378 1912 823,19
1700	Вт 75/65° С Вт 70/55° С €	923 741 293,20	923 741 311,52	1236 996 404,63	1236 996 441,03	1493 1199 462,54	1493 1199 498,96	2015 1619 607,14	2015 1619 661,74	2526 2031 787,14	2526 2031 859,99
1800	Вт 75/65° С Вт 70/55° С €	977 784 302,32	977 784 321,73	1309 1055 419,53	1309 1055 458,06	1580 1269 480,16	1580 1269 518,71	2133 1714 631,28	2133 1714 689,10	2675 2150 819,65	2675 2150 896,78
1900	Вт 75/65° С Вт 70/55° С €	1032 828 311,45	1032 828 331,93	1381 1113 434,42	1381 1113 475,10	1668 1339 497,77	1668 1339 538,47	2252 1810 655,43	2252 1810 716,45	2823 2269 852,17	2823 2269 933,58
2000	Вт 75/65° С Вт 70/55° С €	1086 872 320,58	1086 872 342,14	1454 1172 449,31	1454 1172 492,13	1756 1410 515,38	1756 1410 558,22	2370 1905 679,57	2370 1905 743,81	2972 2389 884,68	2972 2389 970,38
2200	Вт 75/65° С Вт 70/55° С €	1195 959 338,84	1195 959 362,55	1599 1289 479,09	1599 1289 526,20	1932 1551 550,60	1932 1551 597,73	2607 2095 727,86	2607 2095 798,52	3269 2628 949,71	3269 2628 1.043,98
2400	Вт 75/65° С Вт 70/55° С €	1303 1046 357,09	1303 1046 382,96	1745 1407 508,88	1745 1407 560,26	2107 1692 585,83	2107 1692 637,24	2844 2285 776,15	2844 2285 853,23	3566 2867 1.014,73	3566 2867 1.117,57

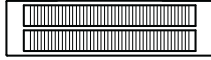

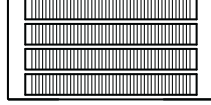

Тип	KNN21		KNN22		KNN32		KNN43		KNN54		
											
Крышка	без	с	без	с	без	с	без	с	без	с	
Экспонента отопительного прибора	1,2952	1,2952	1,2696	1,2696	1,2938	1,2938	1,2885	1,2885	1,2866	1,2866	
Монтажная глубина, мм	72	72	122	122	133	133	194	194	255	255	
Вт / м 75/65/20° C	543		727		878	878	1185	1185	1486		
Монтажная длина, мм	Тепловая мощность в Вт / температура в помещении 20° C										
2600	Вт 75/65° C Вт 70/55° C €	1412 1133 375,35	1412 1133 403,38	1890 1524 538,66	1890 1524 594,33	2283 1833 621,05	2283 1833 676,74	3081 2476 824,43	3081 2476 907,95	3864 3106 1.079,76	3864 3106 1.191,17
2800	Вт 75/65° C Вт 70/55° C €	1520 1220 393,60	1520 1220 423,79	2036 1641 568,45	2036 1641 628,39	2458 1973 656,28	2458 1973 716,25	3318 2666 872,72	3318 2666 962,66	4161 3345 1.144,78	4161 3345 1.264,76
3000	Вт 75/65° C Вт 70/55° C €	1629 1308 411,86	1629 1308 444,20	2181 1758 598,23	2181 1758 662,46	2634 2115 691,50	2634 2115 755,76	3555 2857 921,01	3555 2857 1.017,37	4458 3584 1.209,81	4458 3584 1.338,36
3200	Вт 75/65° C Вт 70/55° C €	1738 1395 430,12	1738 1395 464,61	2326 1875 628,01	2326 1875 696,53	2810 2256 726,72	2810 2256 795,27	3792 3047 969,30	3792 3047 1.072,08	4755 3822 1.274,84	4755 3822 1.411,96
3400	Вт 75/65° C Вт 70/55° C €	1846 1482 448,37	1846 1482 485,02	2472 1993 657,80	2472 1993 730,59	2985 2397 761,95	2985 2397 834,78	4029 3238 1.017,59	4029 3238 1.126,79	5052 4061 1.339,86	5052 4061 1.485,55
3600	Вт 75/65° C Вт 70/55° C €	1955 1569 466,63	1955 1569 505,44	2617 2110 687,58	2617 2110 764,66	3161 2538 797,17	3161 2538 874,28	4266 3428 1.065,87	4266 3428 1.181,51	5350 4301 1.404,89	5350 4301 1.559,15
3800	Вт 75/65° C Вт 70/55° C €	2063 1656 484,88	2063 1656 525,85	2763 2227 717,37	2763 2227 798,72	3336 2678 832,40	3336 2678 913,79	4503 3619 1.114,16	4503 3619 1.236,22	5647 4539 1.469,91	5647 4539 1.632,74
4000	Вт 75/65° C Вт 70/55° C €	2172 1743 503,14	2172 1743 546,26	2908 2344 747,15	2908 2344 832,79	3512 2820 867,62	3512 2820 953,30	4740 3809 1.162,45	4740 3809 1.290,93	5944 4778 1.534,94	5944 4778 1.706,34
4200	Вт 75/65° C Вт 70/55° C €	2281 1831 521,40	2281 1831 566,67	3053 2461 776,93	3053 2461 866,86	3688 2961 902,84	3688 2961 992,81	4977 4000 1.210,74	4977 4000 1.345,64	6241 5017 1.599,97	6241 5017 1.779,94
4400	Вт 75/65° C Вт 70/55° C €	2389 1918 539,65	2389 1918 587,08	3199 2579 806,72	3199 2579 900,92	3863 3102 938,07	3863 3102 1.032,32	5214 4190 1.259,03	5214 4190 1.400,35	6538 5256 1.664,99	6538 5256 1.853,53
4600	Вт 75/65° C Вт 70/55° C €	2498 2005 557,91	2498 2005 607,50	3344 2696 836,50	3344 2696 934,99	4039 3243 973,29	4039 3243 1.071,82	5451 4380 1.307,31	5451 4380 1.455,07	6836 5495 1.730,02	6836 5495 1.927,13
4800	Вт 75/65° C Вт 70/55° C €	2606 2092 576,16	2606 2092 627,91	3490 2814 866,29	3490 2814 969,05	4214 3383 1.008,52	4214 3383 1.111,33	5688 4571 1.355,60	5688 4571 1.509,78	7133 5734 1.795,04	7133 5734 2.000,72
5000	Вт 75/65° C Вт 70/55° C €	2715 2179 594,42	2715 2179 648,32	3635 2930 896,07	3635 2930 1.003,12	4390 3525 1.043,74	4390 3525 1.150,84	5925 4761 1.403,89	5925 4761 1.564,49	7430 5973 1.860,07	7430 5973 2.074,32
5200	Вт 75/65° C Вт 70/55° C €	2824 2267 612,68	2824 2267 668,73	3780 3047 925,85	3780 3047 1.037,19	4566 3666 1.078,96	4566 3666 1.190,35	6162 4952 1.452,18	6162 4952 1.619,20	7727 6211 1.925,10	7727 6211 2.147,92
5400	Вт 75/65° C Вт 70/55° C €	2932 2353 630,93	2932 2353 689,14	3926 3165 955,64	3926 3165 1.071,25	4741 3806 1.114,19	4741 3806 1.229,86	6399 5142 1.500,47	6399 5142 1.673,91	8024 6450 1.990,12	8024 6450 2.221,51
5600	Вт 75/65° C Вт 70/55° C €	3041 2441 649,19	3041 2441 709,56	4071 3282 985,42	4071 3282 1.105,32	4917 3948 1.149,41	4917 3948 1.269,36	6636 5333 1.548,75	6636 5333 1.728,63	8322 6690 2.055,15	8322 6690 2.295,11
5800	Вт 75/65° C Вт 70/55° C €	3149 2528 667,44	3149 2528 729,97	4217 3400 1.015,21	4217 3400 1.139,38	5092 4088 1.184,64	5092 4088 1.308,87	6873 5523 1.597,04	6873 5523 1.783,34	8619 6928 2.120,17	8619 6928 2.368,70
6000	Вт 75/65° C Вт 70/55° C €	3258 2615 685,70	3258 2615 750,38	4362 3517 1.044,99	4362 3517 1.173,45	5268 4230 1.219,86	5268 4230 1.348,38	7110 5714 1.645,33	7110 5714 1.838,05	8916 7167 2.185,20	8916 7167 2.442,30

Тип	KNN21		KNN22		KNN32		KNN43		KNN54		
											
Крышка	без	с	без	с	без	с	без	с	без	с	
Экспонента отопительного прибора	1,3532	1,3532	1,3091	1,3091	1,3708	1,3708	1,3524	1,3524	1,3637	1,3637	
Монтажная глубина, мм	72	72	122	122	133	133	194	194	255	255	
Вт / м 75/65/20 ° С	691		977		1127	1127	1640	1640	2092		
Монтажная длина, мм	Тепловая мощность в Вт / температура в помещении 20° С										
500	Вт 75/65° С Вт 70/55° С €	346 275 222,76	346 275 228,16	489 392 256,22	489 392 266,94	564 447 281,44	564 447 292,14	820 652 371,35	820 652 387,41	1046 830 454,53	1046 830 475,96
600	Вт 75/65° С Вт 70/55° С €	415 330 234,38	415 330 240,86	586 469 272,77	586 469 285,63	676 536 301,27	676 536 314,11	984 782 400,19	984 782 419,47	1255 996 492,28	1255 996 517,99
700	Вт 75/65° С Вт 70/55° С €	484 385 246,00	484 385 253,56	684 548 289,32	684 548 304,32	789 625 321,10	789 625 336,08	1148 913 429,04	1148 913 451,53	1464 1162 530,02	1464 1162 560,02
800	Вт 75/65° С Вт 70/55° С €	553 440 257,63	553 440 266,26	782 626 305,87	782 626 323,01	902 715 340,93	902 715 358,06	1312 1043 457,88	1312 1043 483,58	1674 1328 567,77	1674 1328 602,05
900	Вт 75/65° С Вт 70/55° С €	622 494 269,25	622 494 278,96	879 704 322,42	879 704 341,71	1014 804 360,76	1014 804 380,03	1476 1173 486,73	1476 1173 515,64	1883 1494 605,51	1883 1494 644,08
1000	Вт 75/65° С Вт 70/55° С €	691 549 280,87	691 549 291,66	977 782 338,97	977 782 360,40	1127 893 380,59	1127 893 402,00	1640 1304 515,57	1640 1304 547,70	2092 1660 643,26	2092 1660 686,11
1100	Вт 75/65° С Вт 70/55° С €	760 604 292,49	760 604 304,36	1075 861 355,52	1075 861 379,09	1240 983 400,42	1240 983 423,97	1804 1434 544,42	1804 1434 579,76	2301 1826 681,01	2301 1826 728,14
1200	Вт 75/65° С Вт 70/55° С €	829 659 304,11	829 659 317,06	1172 939 372,07	1172 939 397,79	1352 1071 420,25	1352 1071 445,94	1968 1564 573,26	1968 1564 611,82	2510 1991 718,75	2510 1991 770,17
1300	Вт 75/65° С Вт 70/55° С €	898 714 315,74	898 714 329,76	1270 1017 388,62	1270 1017 416,48	1465 1161 440,08	1465 1161 467,92	2132 1695 602,11	2132 1695 643,87	2720 2158 756,50	2720 2158 812,20
1400	Вт 75/65° С Вт 70/55° С €	967 769 327,36	967 769 342,46	1368 1095 405,17	1368 1095 435,17	1578 1250 459,91	1578 1250 489,89	2296 1825 630,95	2296 1825 675,93	2929 2324 794,24	2929 2324 854,23
1500	Вт 75/65° С Вт 70/55° С €	1037 824 338,98	1037 824 355,17	1466 1174 421,72	1466 1174 453,87	1691 1340 479,75	1691 1340 511,86	2460 1956 659,80	2460 1956 707,99	3138 2490 831,99	3138 2490 896,27
1600	Вт 75/65° С Вт 70/55° С €	1106 879 350,60	1106 879 367,87	1563 1252 438,27	1563 1252 472,56	1803 1429 499,58	1803 1429 533,83	2624 2086 688,64	2624 2086 740,05	3347 2656 869,74	3347 2656 938,30
1700	Вт 75/65° С Вт 70/55° С €	1175 934 362,22	1175 934 380,57	1661 1330 454,82	1661 1330 491,25	1916 1518 519,41	1916 1518 555,80	2788 2216 717,49	2788 2216 772,11	3556 2821 907,48	3556 2821 980,33
1800	Вт 75/65° С Вт 70/55° С €	1244 989 373,85	1244 989 393,27	1759 1409 471,37	1759 1409 509,94	2029 1608 539,24	2029 1608 577,78	2952 2347 746,33	2952 2347 804,16	3766 2988 945,23	3766 2988 1.022,36
1900	Вт 75/65° С Вт 70/55° С €	1313 1044 385,47	1313 1044 405,97	1856 1486 487,92	1856 1486 528,64	2141 1697 559,07	2141 1697 599,75	3116 2477 775,18	3116 2477 836,22	3975 3154 982,97	3975 3154 1.064,39
2000	Вт 75/65° С Вт 70/55° С €	1382 1098 397,09	1382 1098 418,67	1954 1565 504,47	1954 1565 547,33	2254 1786 578,90	2254 1786 621,72	3280 2607 804,02	3280 2607 868,28	4184 3320 1.020,72	4184 3320 1.106,42
2200	Вт 75/65° С Вт 70/55° С €	1520 1208 420,33	1520 1208 444,07	2149 1721 537,57	2149 1721 584,72	2479 1965 618,56	2479 1965 665,66	3608 2868 861,71	3608 2868 932,40	4602 3651 1.096,21	4602 3651 1.190,48
2400	Вт 75/65° С Вт 70/55° С €	1658 1318 443,58	1658 1318 469,47	2345 1878 570,67	2345 1878 622,10	2705 2144 658,22	2705 2144 709,61	3936 3129 919,40	3936 3129 996,51	5021 3984 1.171,70	5021 3984 1.274,54

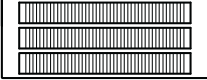
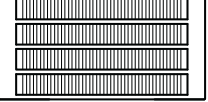
Тип	KNN21		KNN22		KNN32		KNN43		KNN54		
											
Крышка	без	с	без	с	без	с	без	с	без	с	
Экспонента отопительного прибора	1,3532	1,3532	1,3091	1,3091	1,3708	1,3708	1,3524	1,3524	1,3637	1,3637	
Монтажная глубина, мм	72	72	122	122	133	133	194	194	255	255	
Вт / м 75/65/20° С	691		977		1127	1127	1640	1640	2092		
Монтажная длина, мм	Тепловая мощность в Вт / температура в помещении 20° С										
2600	Вт 75/65° С Вт 70/55° С €	1797 1428 466,82	1797 1428 494,88	2540 2034 603,77	2540 2034 659,49	2930 2322 697,89	2930 2322 753,55	4264 3390 977,09	4264 3390 1.060,63	5439 4315 1.247,20	5439 4315 1.358,61
2800	Вт 75/65° С Вт 70/55° С €	1935 1538 490,07	1935 1538 520,28	2736 2191 636,87	2736 2191 696,87	3156 2501 737,55	3156 2501 797,50	4592 3650 1.034,78	4592 3650 1.124,74	5858 4648 1.322,69	5858 4648 1.442,67
3000	Вт 75/65° С Вт 70/55° С €	2073 1648 513,31	2073 1648 545,68	2931 2347 669,97	2931 2347 734,26	3381 2679 777,21	3381 2679 841,44	4920 3911 1.092,47	4920 3911 1.188,86	6276 4979 1.398,18	6276 4979 1.526,73
3200	Вт 75/65° С Вт 70/55° С €	2211 1757 536,55	2211 1757 571,08	3126 2503 703,07	3126 2503 771,65	3606 2858 816,87	3606 2858 885,38	5248 4172 1.150,16	5248 4172 1.252,98	6694 5311 1.473,67	6694 5311 1.610,79
3400	Вт 75/65° С Вт 70/55° С €	2349 1867 559,80	2349 1867 596,48	3322 2660 736,17	3322 2660 809,03	3832 3037 856,53	3832 3037 929,33	5576 4433 1.207,85	5576 4433 1.317,09	7113 5644 1.549,16	7113 5644 1.694,85
3600	Вт 75/65° С Вт 70/55° С €	2488 1978 583,04	2488 1978 621,89	3517 2816 769,27	3517 2816 846,42	4057 3215 896,20	4057 3215 973,27	5904 4693 1.265,54	5904 4693 1.381,21	7531 5975 1.624,66	7531 5975 1.778,92
3800	Вт 75/65° С Вт 70/55° С €	2626 2087 606,29	2626 2087 647,29	3713 2973 802,37	3713 2973 883,80	4283 3394 935,86	4283 3394 1.017,22	6232 4954 1.323,23	6232 4954 1.445,32	7950 6308 1.700,15	7950 6308 1.862,98
4000	Вт 75/65° С Вт 70/55° С €	2764 2197 629,53	2764 2197 672,69	3908 3130 835,47	3908 3130 921,19	4508 3572 975,52	4508 3572 1.061,16	6560 5215 1.380,92	6560 5215 1.509,44	8368 6639 1.775,64	8368 6639 1.947,04
4200	Вт 75/65° С Вт 70/55° С €	2902 2307 652,77	2902 2307 698,09	4103 3286 868,57	4103 3286 958,58	4733 3751 1.015,18	4733 3751 1.105,10	6888 5476 1.438,61	6888 5476 1.573,56	8786 6971 1.851,13	8786 6971 2.031,10
4400	Вт 75/65° С Вт 70/55° С €	3040 2416 676,02	3040 2416 723,49	4299 3443 901,67	4299 3443 995,96	4959 3930 1.054,84	4959 3930 1.149,05	7216 5736 1.496,30	7216 5736 1.637,67	9205 7303 1.926,62	9205 7303 2.115,16
4600	Вт 75/65° С Вт 70/55° С €	3179 2527 699,26	3179 2527 748,90	4494 3599 934,77	4494 3599 1.033,35	5184 4108 1.094,51	5184 4108 1.192,99	7544 5997 1.553,99	7544 5997 1.701,79	9623 7635 2.002,12	9623 7635 2.199,23
4800	Вт 75/65° С Вт 70/55° С €	3317 2636 722,51	3317 2636 774,30	4690 3756 967,87	4690 3756 1.070,73	5410 4287 1.134,17	5410 4287 1.236,94	7872 6258 1.611,68	7872 6258 1.765,90	10042 7967 2.077,61	10042 7967 2.283,29
5000	Вт 75/65° С Вт 70/55° С €	3455 2746 745,75	3455 2746 799,70	4885 3912 1.000,97	4885 3912 1.108,12	5635 4465 1.173,83	5635 4465 1.280,88	8200 6518 1.669,37	8200 6518 1.830,02	10460 8299 2.153,10	10460 8299 2.367,35
5200	Вт 75/65° С Вт 70/55° С €	3593 2856 768,99	3593 2856 825,10	5080 4068 1.034,07	5080 4068 1.145,51	5860 4644 1.213,49	5860 4644 1.324,82	8528 6779 1.727,06	8528 6779 1.894,14		
5400	Вт 75/65° С Вт 70/55° С €	3731 2966 792,24	3731 2966 850,50	5276 4225 1.067,17	5276 4225 1.182,89	6086 4823 1.253,15	6086 4823 1.368,77	8856 7040 1.784,75	8856 7040 1.958,25		
5600	Вт 75/65° С Вт 70/55° С €	3870 3076 815,48	3870 3076 875,91	5471 4381 1.100,27	5471 4381 1.220,28	6311 5001 1.292,82	6311 5001 1.412,71	9184 7301 1.842,44	9184 7301 2.022,37		
5800	Вт 75/65° С Вт 70/55° С €	4008 3186 838,73	4008 3186 901,31	5667 4538 1.133,37	5667 4538 1.257,66	6537 5180 1.332,48	6537 5180 1.456,66	9512 7561 1.900,13	9512 7561 2.086,48		
6000	Вт 75/65° С Вт 70/55° С €	4146 3295 861,97	4146 3295 926,71	5862 4694 1.166,47	5862 4694 1.295,05	6762 5359 1.372,14	6762 5359 1.500,60	9840 7822 1.957,82	9840 7822 2.150,60		

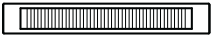
Примечание: Конвекторы, не приведённые в таблице, поставляются по запросу.

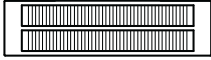
Тип	KNN21		KNN22		KNN32		KNN43		KNN54		
											
Крышка	без	с	без	с	без	с	без	с	без	с	
Экспонента отопительного прибора	1,3518	1,3518	1,3361	1,3361	1,3912	1,3912	1,3953	1,3953	1,4107	1,4107	
Монтажная глубина, мм	72	72	122	122	133	133	194	194	255	255	
Вт / м 75/65/20 °С	809		1154		1363		1884		2395		
Монтажная длина, мм	Тепловая мощность в Вт / температура в помещении 20°С										
500	Вт 75/65°С Вт 70/55°С €	405 322 268,17	405 322 273,57	577 460 304,57	577 460 315,28	682 539 332,09	682 539 342,81	942 743 443,58	942 743 459,65	1198 943 546,57	1198 943 567,99
600	Вт 75/65°С Вт 70/55°С €	485 386 283,07	485 386 289,55	692 552 325,88	692 552 338,73	818 646 357,73	818 646 370,59	1130 892 480,71	1130 892 499,99	1437 1131 595,57	1437 1131 621,28
700	Вт 75/65°С Вт 70/55°С €	566 450 297,97	566 450 305,53	808 644 347,19	808 644 362,18	954 753 383,37	954 753 398,37	1319 1041 517,84	1319 1041 540,33	1677 1320 644,58	1677 1320 674,57
800	Вт 75/65°С Вт 70/55°С €	647 514 312,87	647 514 321,52	923 736 368,50	923 736 385,63	1090 861 409,01	1090 861 426,15	1507 1189 554,97	1507 1189 580,67	1916 1508 693,59	1916 1508 727,86
900	Вт 75/65°С Вт 70/55°С €	728 579 327,77	728 579 337,50	1039 828 389,81	1039 828 409,08	1227 969 434,65	1227 969 453,94	1696 1338 592,10	1696 1338 621,02	2156 1697 742,59	2156 1697 781,15
1000	Вт 75/65°С Вт 70/55°С €	809 643 342,67	809 643 353,48	1154 920 411,12	1154 920 432,53	1363 1076 460,29	1363 1076 481,72	1884 1487 629,23	1884 1487 661,36	2395 1885 791,60	2395 1885 834,44
1100	Вт 75/65°С Вт 70/55°С €	890 708 357,57	890 708 369,46	1269 1012 432,43	1269 1012 455,98	1499 1184 485,93	1499 1184 509,50	2072 1635 666,36	2072 1635 701,70	2635 2074 840,61	2635 2074 887,73
1200	Вт 75/65°С Вт 70/55°С €	971 772 372,47	971 772 385,44	1385 1104 453,74	1385 1104 479,43	1636 1292 511,57	1636 1292 537,29	2261 1784 703,49	2261 1784 742,05	2874 2262 889,61	2874 2262 941,02
1300	Вт 75/65°С Вт 70/55°С €	1052 836 387,37	1052 836 401,43	1500 1196 475,05	1500 1196 502,88	1772 1399 537,21	1772 1399 565,07	2449 1933 740,62	2449 1933 782,39	3114 2451 938,62	3114 2451 994,31
1400	Вт 75/65°С Вт 70/55°С €	1133 901 402,27	1133 901 417,41	1616 1288 496,36	1616 1288 526,33	1908 1507 562,85	1908 1507 592,85	2638 2082 777,75	2638 2082 822,73	3353 2639 987,63	3353 2639 1.047,60
1500	Вт 75/65°С Вт 70/55°С €	1214 965 417,18	1214 965 433,39	1731 1380 517,67	1731 1380 549,79	2045 1615 588,49	2045 1615 620,64	2826 2230 814,88	2826 2230 863,08	3593 2828 1.036,64	3593 2828 1.100,90
1600	Вт 75/65°С Вт 70/55°С €	1294 1029 432,08	1294 1029 449,37	1846 1472 538,98	1846 1472 573,24	2181 1722 614,13	2181 1722 648,42	3014 2379 852,01	3014 2379 903,42	3832 3016 1.085,64	3832 3016 1.154,19
1700	Вт 75/65°С Вт 70/55°С €	1375 1093 446,98	1375 1093 465,35	1962 1564 560,29	1962 1564 596,69	2317 1830 639,77	2317 1830 676,20	3203 2528 889,14	3203 2528 943,76	4072 3205 1.134,65	4072 3205 1.207,48
1800	Вт 75/65°С Вт 70/55°С €	1456 1158 461,88	1456 1158 481,34	2077 1656 581,60	2077 1656 620,14	2453 1937 665,41	2453 1937 703,98	3391 2676 926,27	3391 2676 984,10	4311 3393 1.183,66	4311 3393 1.260,77
1900	Вт 75/65°С Вт 70/55°С €	1537 1222 476,78	1537 1222 497,32	2193 1748 602,91	2193 1748 643,59	2590 2045 691,05	2590 2045 731,77	3580 2825 963,40	3580 2825 1.024,45	4551 3582 1.232,66	4551 3582 1.314,06
2000	Вт 75/65°С Вт 70/55°С €	1618 1286 491,68	1618 1286 513,30	2308 1840 624,22	2308 1840 667,04	2726 2153 716,69	2726 2153 759,55	3768 2974 1.000,53	3768 2974 1.064,79	4790 3770 1.281,67	4790 3770 1.367,35
2200	Вт 75/65°С Вт 70/55°С €	1780 1415 521,48	1780 1415 545,26	2539 2024 666,84	2539 2024 713,94	2999 2368 767,97	2999 2368 815,12	4145 3271 1.074,79	4145 3271 1.145,48	5269 4147 1.379,68	5269 4147 1.473,93
2400	Вт 75/65°С Вт 70/55°С €	1942 1544 551,28	1942 1544 577,23	2770 2208 709,46	2770 2208 760,84	3271 2583 819,25	3271 2583 870,68	4522 3569 1.149,05	4522 3569 1.226,16	5748 4524 1.477,70	5748 4524 1.580,51

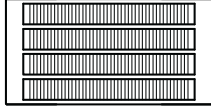
Тип	KNN21		KNN22		KNN32		KNN43		KNN54		
											
Крышка	без	с	без	с	без	с	без	с	без	с	
Экспонента отопительного прибора	1,3518	1,3518	1,3361	1,3361	1,3912	1,3912	1,3953	1,3953	1,4107	1,4107	
Монтажная глубина, мм	72	72	122	122	133	133	194	194	255	255	
Вт / м 75/65/20° С	809		1154		1363		1884		2395		
Монтажная длина, мм	Тепловая мощность в Вт / температура в помещении 20° С										
2600	Вт 75/65° С Вт 70/55° С €	2103 1672 581,09	2103 1672 609,19	3000 2391 752,08	3000 2391 807,75	3544 2799 870,53	3544 2799 926,25	4898 3865 1.223,31	4898 3865 1.306,85	6227 4901 1.575,71	6227 4901 1.687,10
2800	Вт 75/65° С Вт 70/55° С €	2265 1801 610,89	2265 1801 641,16	3231 2576 794,70	3231 2576 854,65	3816 3014 921,81	3816 3014 981,81	5275 4163 1.297,57	5275 4163 1.387,53	6706 5278 1.673,73	6706 5278 1.793,68
3000	Вт 75/65° С Вт 70/55° С €	2427 1930 640,69	2427 1930 673,12	3462 2760 837,32	3462 2760 901,55	4089 3229 973,09	4089 3229 1.037,38	5652 4460 1.371,83	5652 4460 1.468,22	7185 5655 1.771,74	7185 5655 1.900,26
3200	Вт 75/65° С Вт 70/55° С €	2589 2058 670,49	2589 2058 705,08	3693 2944 879,94	3693 2944 948,45	4362 3445 1.024,37	4362 3445 1.092,95	6029 4758 1.446,09	6029 4758 1.548,91	7664 6032 1.869,75	7664 6032 2.006,84
3400	Вт 75/65° С Вт 70/55° С €	2751 2187 700,29	2751 2187 737,05	3924 3128 922,56	3924 3128 995,35	4634 3660 1.075,65	4634 3660 1.148,51	6406 5055 1.520,35	6406 5055 1.629,59	8143 6409 1.967,77	8143 6409 2.113,42
3600	Вт 75/65° С Вт 70/55° С €	2912 2315 730,10	2912 2315 769,01	4154 3311 965,18	4154 3311 1.042,26	4907 3875 1.126,93	4907 3875 1.204,08	6782 5352 1.594,61	6782 5352 1.710,28	8622 6786 2.065,78	8622 6786 2.220,01
3800	Вт 75/65° С Вт 70/55° С €	3074 2444 759,90	3074 2444 800,98	4385 3495 1.007,80	4385 3495 1.089,16	5179 4090 1.178,21	5179 4090 1.259,64	7159 5650 1.668,87	7159 5650 1.790,96		
4000	Вт 75/65° С Вт 70/55° С €	3236 2573 789,70	3236 2573 832,94	4616 3680 1.050,42	4616 3680 1.136,06	5452 4306 1.229,49	5452 4306 1.315,21	7536 5947 1.743,13	7536 5947 1.871,65		
4200	Вт 75/65° С Вт 70/55° С €	3398 2701 819,50	3398 2701 864,90	4847 3864 1.093,04	4847 3864 1.182,96	5725 4521 1.280,77	5725 4521 1.370,78	7913 6245 1.817,39	7913 6245 1.952,34		
4400	Вт 75/65° С Вт 70/55° С €	3560 2830 849,30	3560 2830 896,87	5078 4048 1.135,66	5078 4048 1.229,86	5997 4736 1.332,05	5997 4736 1.426,34	8290 6542 1.891,65	8290 6542 2.033,02		
4600	Вт 75/65° С Вт 70/55° С €	3721 2958 879,11	3721 2958 928,83	5308 4231 1.178,28	5308 4231 1.276,77	6270 4952 1.383,33	6270 4952 1.481,91	8666 6839 1.965,91	8666 6839 2.113,71		
4800	Вт 75/65° С Вт 70/55° С €	3883 3087 908,91	3883 3087 960,80	5539 4415 1.220,90	5539 4415 1.323,67	6542 5166 1.434,61	6542 5166 1.537,47	9043 7136 2.040,17	9043 7136 2.194,39		
5000	Вт 75/65° С Вт 70/55° С €	4045 3216 938,71	4045 3216 992,76	5770 4599 1.263,52	5770 4599 1.370,57	6815 5382 1.485,89	6815 5382 1.593,04				
5200	Вт 75/65° С Вт 70/55° С €	4207 3345 968,51	4207 3345 1.024,72	6001 4784 1.306,14	6001 4784 1.417,47	7088 5598 1.537,17	7088 5598 1.648,61				
5400	Вт 75/65° С Вт 70/55° С €	4369 3473 998,31	4369 3473 1.056,69	6232 4968 1.348,76	6232 4968 1.464,37	7360 5812 1.588,45	7360 5812 1.704,17				
5600	Вт 75/65° С Вт 70/55° С €	4530 3601 1.028,12	4530 3601 1.088,65	6462 5151 1.391,38	6462 5151 1.511,28	7633 6028 1.639,73	7633 6028 1.759,74				
5800	Вт 75/65° С Вт 70/55° С €	4692 3730 1.057,92	4692 3730 1.120,62	6693 5335 1.434,00	6693 5335 1.558,18	7905 6243 1.691,01	7905 6243 1.815,30				
6000	Вт 75/65° С Вт 70/55° С €	4854 3859 1.087,72	4854 3859 1.152,58	6924 5519 1.476,62	6924 5519 1.605,08	8178 6458 1.742,29	8178 6458 1.870,87				

Примечание: Конвекторы, не приведённые в таблице, поставляются по запросу.

СПЕЦИАЛЬНЫЕ РЕШЕНИЯ

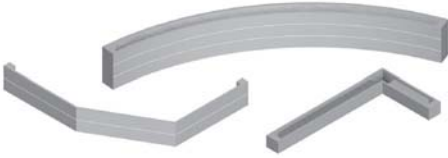
Промежуточные длины		Наценка:	
	за основу расчёта принимается ближайшая большая длина по каталогу	+ 15 %	
Лакокрасочное покрытие / покрытие		Указание:	
	санитарные цвета, серия Nature и серия Ethno	+ 20 %	из-за возникающих в процессе горячей оцинковки структурных образований на поверхности металла не гарантирована чистая и гладкая поверхность
	серия Metallic, Kermi Hygienic, классические цвета RAL	+ 30 %	
	оцинкованное исполнение с покраской методом порошкового напыления для бассейнов только в цвет RAL 9016	по запросу поставляется с рабочим давлением 10 бар	
Рабочее давление			
	10 бар	+ 8 %	
Вентильный конвектор		Указание:	
Наценка на соответствующий конвектор KNN или KSN в стандартном исполнении	вентильный конвектор с подключением по центру ≤ 2000 мм (вентиль справа или слева)	+ 94,40 € / конвектор	Не поставляется с подключением по центру при монтажной высоте 70 мм.
	вентильный конвектор с подключением по центру > 2000 мм (вентиль справа или слева)	+ 159,31 € / конвектор	
Специальные подключения			
	смещение присоединительных муфт	+ 51,27 €	
	другие подключения	цена по запросу	
Специальные решения			Пожалуйста, предоставляйте при заказе чертеж с размерами. Формуляр вы можете скачать на сайте www.kermi.ru
			
	угловой или дугообразной формы	цена по запросу	
	декоративная крышка с отверстиями продолговатой формы вместо крышки с отверстиями квадратной формы	цена по запросу	
	декоративная крышка с отверстиями продолговатой формы отдельным заказом	цена по запросу (см. "Прайс-лист Принадлежности для крепления")	



Специальные решения

ОФОРМЛЕНИЕ ЗАКАЗА

Пример



1 конвектор Kermi с экраном теплового излучения
 Тип KSN33
 Монтажная высота 210 мм
 Монтажная длина 1500 мм
 Рабочее давление 10 бар
 Подключения разносторонние 1/2" боковые
 Подающий трубопровод на 1 и обратный трубопровод в позиции 4
 Воздухоспускной клапан 1/2" в позиции 3
 Клапан опорожнения воздуха 1/2" в позиции 2
 Цвет RAL 9016
 С крышкой, с Вагув.

Количество	Тип	Монтажная высота мм	Монтажная длина мм	Цвет	Схема подключения	Рабочее давление бар	Крышка		Подключения	Цена
							да	нет		
1	KSN33	210	1500	9016	14	10	x			

Поле	Подключения	Ключ
1 2 3 4	Двухтрубные подключения	
	Диаметр подключения:	1/2 " 1/2
		3/8 " 3/8
		3/4 " 3/4
6	Выпуск воздуха и опорожнение	
	Диаметр подключения:	1/2 " 1/2
	= стандартный воздухоспускной клапан, а также пробки для опорожнения установлены на заводе	
7	Однотрубные подключения	
	Диаметр подключения:	1/2 " 1/2
цвет, оттенок		
6	Серийный цвет:	RAL 9016 9016
	Другие цвета (за дополнительную плату)
Давление		
7	Стандартное рабочее давление:	6 бар 6
	Высокое рабочее давление:	10 бар 10

СХЕМЫ ПОДКЛЮЧЕНИЙ

Поле	Схема подключения	Надбавка к цене:
5	<p>Код подключения:</p> <p>Используется следующая схема:</p> <p>Цифра 1: место подключения подающего трубопровода</p> <p>Цифра 2: место подключения обратного трубопровода</p>	<p>конвекторы KNN и KSN со схемой подключения "U" универсальное подключение с 6 возможными вариантами присоединения поставляются начиная с монтажной высоты 140 мм БЕЗ НАЦЕНКИ</p>
	<p>2-трубные подключения (KNN / KSN), односторонние:</p> <div style="display: flex; justify-content: space-around;"> <div style="text-align: center;"> <p>12 L сбоку слева</p> </div> <div style="text-align: center;"> <p>34 L сбоку справа</p> </div> </div> <hr/> <div style="display: flex; justify-content: space-around;"> <div style="text-align: center;"> <p>66 L последовательное, вниз слева</p> </div> <div style="text-align: center;"> <p>88 L последовательное, вниз справа</p> </div> </div>	<p>без дополнительной платы</p> <p>Указание:</p> <p>Для моделей KNN 21/22 монтажной высоты 70 мм схемы подключения 12 + 34 возможно только с 3/8". Дополнительно заказывайте заглушку 3/8"!</p>
	<p>2-трубные подключения (KNN / KSN), разносторонние:</p> <div style="display: flex; justify-content: space-around;"> <div style="text-align: center;"> <p>14 L диагональное слева</p> </div> <div style="text-align: center;"> <p>32 L диагональное справа</p> </div> </div> <hr/> <div style="display: flex; justify-content: space-around;"> <div style="text-align: center;"> <p>24 L одноуровневое слева</p> </div> <div style="text-align: center;"> <p>42 L одноуровневое справа</p> </div> </div> <hr/> <div style="display: flex; justify-content: space-around;"> <div style="text-align: center;"> <p>68 L вниз (подающий трубопровод слева)</p> </div> <div style="text-align: center;"> <p>86 L вниз (подающий трубопровод справа)</p> </div> </div>	<p>без дополнительной платы</p> <p>без дополнительной платы</p> <p>без дополнительной платы</p>
	<p>Одноточечные подключения (KNN / KSN):</p> <div style="display: flex; justify-content: space-around;"> <div style="text-align: center;"> <p>20 L сбоку слева</p> </div> <div style="text-align: center;"> <p>40 L сбоку справа</p> </div> </div> <hr/> <div style="display: flex; justify-content: space-around;"> <div style="text-align: center;"> <p>60 L вниз слева</p> </div> <div style="text-align: center;"> <p>80 L вниз справа</p> </div> </div>	<p>без дополнительной платы</p> <p>без дополнительной платы</p> <p>Указание:</p> <p>Схемы подключения 60 + 80 поставляются только с монтажными высотами 140-280</p>
	<p>Подключения для вентиляционных конвекторов (KNV / KSV):</p> <div style="display: flex; justify-content: space-around;"> <div style="text-align: center;"> <p>SOL L подключение внизу слева, вентиль вверху слева</p> </div> <div style="text-align: center;"> <p>SOR L подключение внизу справа, вентиль вверху справа</p> </div> </div> <hr/> <div style="display: flex; justify-content: space-around;"> <div style="text-align: center;"> <p>MOL L подключение по центру, вентиль вверху слева</p> </div> <div style="text-align: center;"> <p>MOR L подключение по центру, вентиль вверху справа</p> </div> </div> <p>E: опорожнение L: выпуск воздуха</p> <p>M: подключение по центру S: подключение сбоку</p>	<p>+ 94,40 € *</p> <p>+ 159,31 € *</p> <p>* к цене KNN/KSN.</p> <p>Указание:</p> <p>конвекторы с монтажной высотой 70 мм не поставляются со схемами подключения MOL + MOR</p> <p>конвекторы с монтажной высотой 140, 210, 280 мм поставляются с макс. монтажной длиной 2000 мм.</p>

БЛАНК ЗАКАЗА

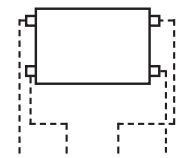
Количество	Тип	Монтажная высота	Монтажная длина	Цвет	Схема подключения	Рабочее давление бар	Крышка		Подключения	Цена
		мм	мм				Да	Нет		
					5					
									1 1/2 1/2 1/2 1/2	
									1/2 1/2 1/2 1/2	
									1/2 1/2 1/2 1/2	
									1/2 1/2 1/2 1/2	
									1/2 1/2 1/2 1/2	
									1/2 1/2 1/2 1/2	
									1/2 1/2 1/2 1/2	
									1/2 1/2 1/2 1/2	
									1/2 1/2 1/2 1/2	

Комплектующие				
Количество	№ артикула	Наименование	Цвет	Цена
	ZB00180001	Универсальный кронштейн, длина 350 мм	RAL 9016	
	ZB00180002	Универсальный кронштейн, длина 800 мм	RAL 9016	
	ZB01190001	Пластмассовая розетка	RAL 9016	
	ZB00290001	Декоративная крышка	RAL 9016	

ПРИМЕР ОФОРМЛЕНИЯ ЗАКАЗА

При заказе обязательно указывайте:
Артикулный номер/номер заказа

Пример оформления заказа:

Конвектор Kermi
 тип 32
 Монтажная высота 140 мм
 Монтажная длина 1200 мм
 белый
 Схема подключения 12
 6 бар с крышкой

KNN32014120211K

Внимание:

Если Вы не нашли здесь конвектор с необходимыми опциями и характеристиками, возможно, они содержатся на следующих страницах данного каталога.

- различные возможности подключения
- однотрубные подключения
- оттенки из цветовой концепции Kermi за дополнительную плату
- различные цвета RAL
- рабочее давление: 10 бар
- специальные исполнения

K = Kermi

Модель	Тип	Монтажная высота	Монтажная длина*	Цвет	Схема подключения*/исполнение	Технические особенности
KNN = конвектор	Kermi KNN	007 = 70 мм	050 = 500 мм	Цвет Серия 2 = белый (RAL 9016)	1 = схема подключения 12	1 = 6 бар с крышкой 2 = 6 бар без крышки
KSN = конвектор с экраном теплового излучения	21	014 = 140 мм	060 = 600 мм		2 = схема подключения 34	
KNV = вентильный конвектор	22	021 = 210 мм	070 = 700 мм		3 = схема подключения 14	
KSV = вентильный конвектор с экраном теплового излучения	32	028 = 280 мм	080 = 800 мм		4 = схема подключения 32	
	43		090 = 900 мм		5 = схема подключения 24	
	54		100 = 1000 мм		6 = схема подключения 42	
	Kermi KSN		110 = 1100 мм		7 = схема подключения 68	
	22		120 = 1200 мм		8 = схема подключения 86	
	33		130 = 1300 мм		R = вентиль справа	
	44		140 = 1400 мм		L = вентиль слева	
	55		150 = 1500 мм		* Внимание:	
	Kermi KNV		160 = 1600 мм		все схемы подключения со внутренней резьбой 1/2"	
	21		170 = 1700 мм			
	22		180 = 1800 мм			
	32		190 = 1900 мм			
	43		200 = 2000 мм			
	Kermi KSV		220 = 2200 мм			
	22		240 = 2400 мм			
	33		260 = 2600 мм			
	44		280 = 2800 мм			
	55		300 = 3000 мм			
			320 = 3200 мм			
			340 = 3400 мм			
			360 = 3600 мм			
			380 = 3800 мм			
			400 = 4000 мм			
			420 = 4200 мм			
			440 = 4400 мм			
			460 = 4600 мм			
			480 = 4800 мм			
			500 = 5000 мм			
			520 = 5200 мм			
			540 = 5400 мм			
			560 = 5600 мм			
			580 = 5800 мм			
			600 = 6000 мм			

* Внимание: Соблюдайте ограничения согласно прайс-листу!

НЕСТАНДАРТНЫЕ РЕШЕНИЯ: КОНВЕКТОРЫ НА СЦЕПКЕ

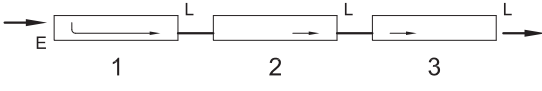
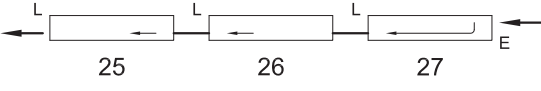
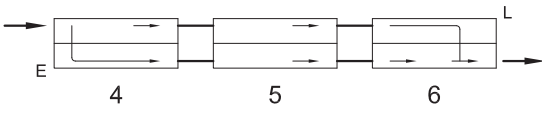
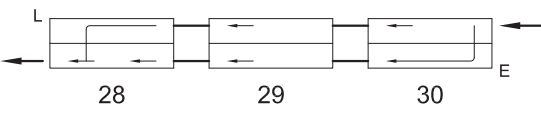
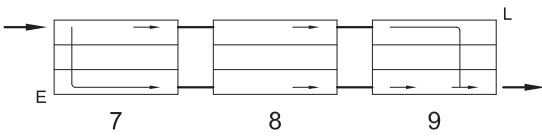
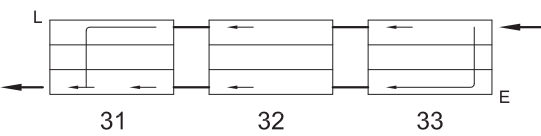
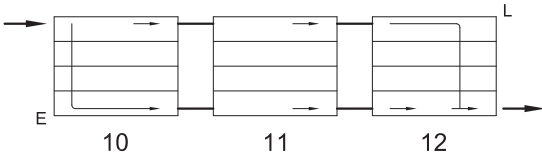
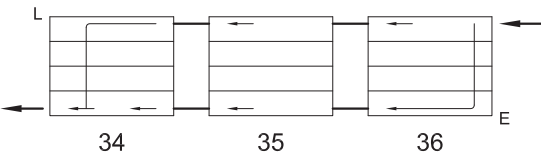
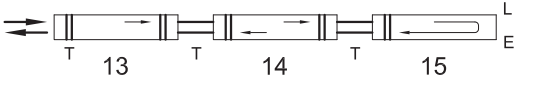
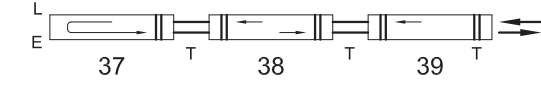
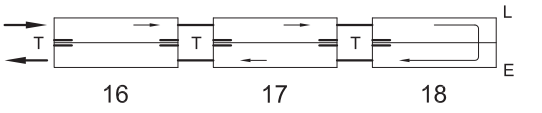
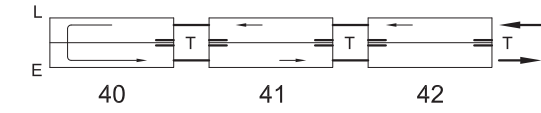
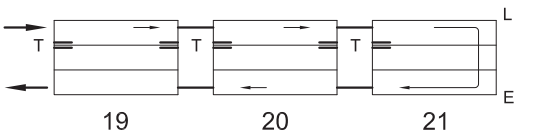
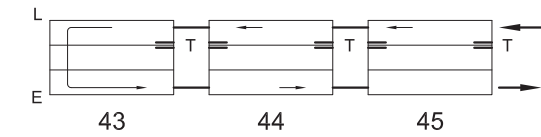
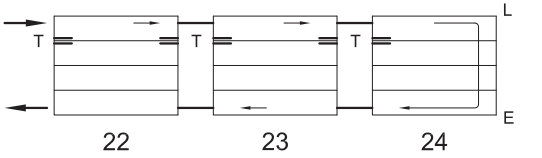
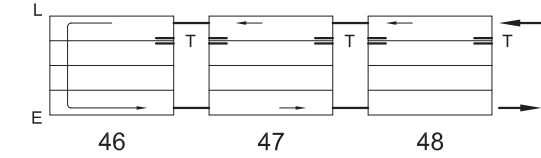
Подключение разностороннее		
Монтажная высота	Подающий трубопровод слева	Подающий трубопровод справа
70 мм		
140 мм		
210 мм		
280 мм		
Подключение одностороннее		
Монтажная высота	Подающий трубопровод слева	Подающий трубопровод справа
70 мм		
140 мм		
210 мм		
280 мм		

T = разделитель
E = опорожнение
L = развоздушивание

Максимально на цепке могут использоваться 3 конвектора Керми каждый длиной максимум 3 м, как изображено выше. Конвекторы поставляются по отдельности. Пожалуйста, при оформлении заказа указывайте номер желаемой схемы сочленения.

Сцепки не входят в комплект поставки и должны устанавливаться на строительном объекте. Конвекторы необходимо устанавливать и подключать согласно заказанной схеме для обеспечения оптимальной циркуляции теплоносителя.

Показатель Дзета описывает гидравлическое сопротивление, напр. сопротивление отопительного прибора. Общее гидравлическое сопротивление на входе и выходе обозначается как коэффициент местных сопротивлений. Для конвекторов Керми этот показатель составляет $\zeta = 2,0$ на каждый конвектор при размерах подключений от 3/8" до 3/4" и при скорости воды 1 м/с.

Внутренним сопротивлением конвектора можно пренебречь. Для конвекторов в цепке конвекторов учитывать коэффициент местных сопротивлений для каждого конвектора, т.е. входное и выходное отверстие = коэффициент 2 + подсоединение каждого последующего конвектора, которое также имеет коэффициент 2,0.

(Например: схема сочленения 10/11/12 будет иметь значение коэффициента местных сопротивлений 10)
(например: схема сочленения 10/12 будет иметь коэффициент местных сопротивлений 6)

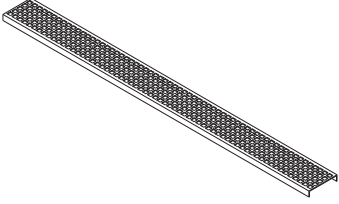
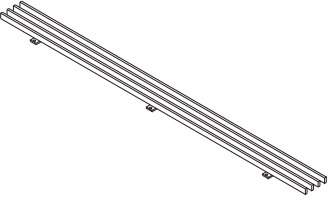
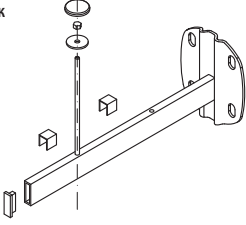
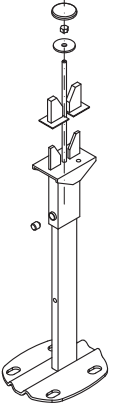
Изображение	Наименование артикула	№ артикула	Единица поставки	Цена / € с НДС	KNN KNV	KSN KSV																		
декоративная крышка (для дооснащения)																								
	<p>Для конвекторов типов KNN, KNV, KSN, KSV. Пожалуйста, указывайте тип и длину конвектора! Внимание: при использовании решётки тепловая мощность уменьшается примерно на 5-7%.</p> <p>Для многоярных конвекторов необходимо несколько декоративных крышек</p> <table border="1"> <thead> <tr> <th>Тип</th> <th>Количество крышек</th> </tr> </thead> <tbody> <tr> <td>21</td> <td>1</td> </tr> <tr> <td>22</td> <td>2</td> </tr> <tr> <td>32</td> <td>2</td> </tr> <tr> <td>33</td> <td>3</td> </tr> <tr> <td>43</td> <td>3</td> </tr> <tr> <td>44</td> <td>4</td> </tr> <tr> <td>54</td> <td>4</td> </tr> <tr> <td>55</td> <td>5</td> </tr> </tbody> </table> <p>Пример заказа: декоративная крышка для KSN 55, монтажная длина 2000 мм белого цвета (RAL 9016) = 5 штук ZA011, монтажная длина 2000 мм, белый цвет (RAL 9016)</p> <p>Пример расчёта стоимости: 5 шт. x 12,94 €/м x 2,0 м монт. длины = цена брутто 129,40 €</p>	Тип	Количество крышек	21	1	22	2	32	2	33	3	43	3	44	4	54	4	55	5					
	Тип	Количество крышек																						
21	1																							
22	2																							
32	2																							
33	3																							
43	3																							
44	4																							
54	4																							
55	5																							
	Декоративная крышка с отверстиями квадратной формы	ZA0011*	1 шт.	12,27	●	●																		
	Декоративная крышка с отверстиями продолговатой формы	ZA0010*	1 шт.	36,78	●	●																		
				Цена за метр																				
Универсальный кронштейн																								
<p>Настенный монтаж</p> 	<p>Для крепления к стене и полу, со звукоизоляцией, фиксатором, без болтов и дюбелей</p> <p>Длина 350 мм для настенного монтажа, монтажа на чистовом полу</p>																							
	белый	ZB00180001	1 шт.	16,05	●	●																		
	Видимые детали санитарных цветов, серий Nature или Ethno	ZB0018*	1 шт.	19,26	●	●																		
	Видимые детали оттенка Metallic или цвета RAL	ZB0018*	1 шт.	20,87	●	●																		
<p>Монтаж на полу</p> 	<p>Длина 800 мм для установки на черновом полу</p>																							
	белый	ZB00180002	1 шт.	23,74	●	●																		
	Видимые детали санитарных цветов, серий Nature или Ethno	ZB0018*	1 шт.	28,49	●	●																		
	Видимые детали оттенка Metallic или цвета RAL	ZB0018*	1 шт.	30,86	●	●																		
	<p>Количество кронштейнов см.стр. 58 "Крепление (количество кронштейнов)"</p>																							
	При заказе указывайте цвет.																							

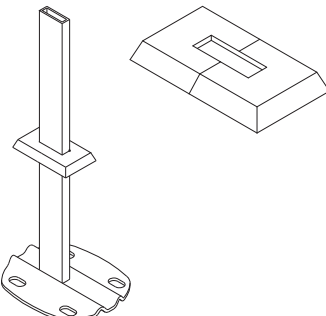
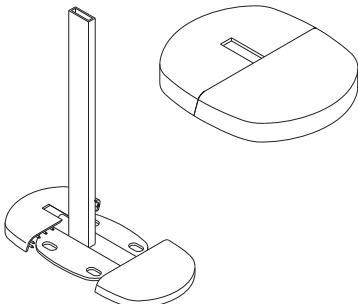
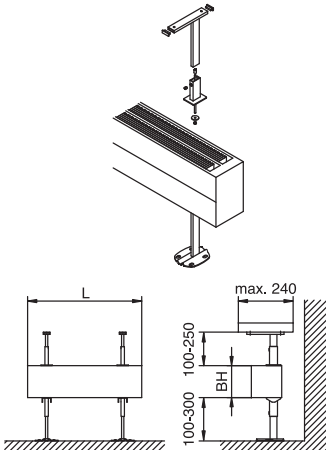
Изображение	Наименование артикула	№ артикула	Единица поставки	Цена / € с НДС	KNN KNV	KSN KSV
Пластмассовая розетка						
	для установки на черновом полу					
	белый	ZB01190001	1 шт.	3,66	●	●
	Видимые детали санитарных цветов, серий Nature или Ethno	ZB0119*	1 шт.	4,39	●	●
	Видимые детали оттенка Metallic или цвета RAL	ZB0119*	1 шт.	4,76	●	●
Пластмассовая розетка						
	для установки на подготовленном полу					
	белый	ZB00290001	1 шт.	7,43	●	●
	Видимые детали санитарных цветов, серий Nature или Ethno	ZB0029*	1 шт.	8,92	●	●
	Видимые детали оттенка Metallic или цвета RAL	ZB0029*	1 шт.	9,66	●	●
Комплект опор для скамьи 1						
	Для конвекторов типов 21/22/32/33					
	белый	ZM00020001	1 шт.	18,99	●	●
	Видимые детали санитарных цветов, серий Nature или Ethno	ZM0002*	1 шт.	22,79	●	●
	Видимые детали оттенка Metallic или цвета RAL	ZM0002*	1 шт.	24,69	●	●
	<ul style="list-style-type: none"> ■ возможность доукомплектации, также для конвекторов из складской программы ■ опорная плита не включена в комплект поставки ■ для совместного использования с кронштейном Kermi ZB0018... ■ для совместного использования с кронштейном Kermi ZB0018... и напольным кронштейном 					
Необходимое количество комплектов опор для скамейки						
Монтажная длина	500-1000	1100-2000	2100-4000	4100-6000		
Количество	2	3	5	7		
При заказе указывайте цвет.						

Возможность доукомплектации для всех конвекторов

Изображение	Наименование артикула	№ артикула	Единица поставки	Цена / € с НДС	KNN KNV	KSN KSV																		
Комплект опор для скамьи 2																								
	Для конвекторов типов 43/44/54/55																							
	белый	ZM00030001	1 шт.	37,87	●	●																		
	Видимые детали санитарных цветов, серий Nature или Ethno	ZM0003*	1 шт.	45,44	●	●																		
	Видимые детали оттенка Metallic или цвета RAL	ZM0003*	1 шт.	49,23	●	●																		
	<ul style="list-style-type: none"> ■ возможность доукомплектации, также для конвекторов из складской программы ■ опорная плита не включена в комплект поставки ■ для совместного использования с кронштейном Kermi ZB0018... ■ для совместного использования с кронштейном Kermi ZB0018... 																							
<table border="1"> <thead> <tr> <th colspan="6">Необходимое количество комплектов опор для скамейки</th> </tr> <tr> <th>Монтажная длина</th> <th>500-1000</th> <th>1100-2000</th> <th>2100-4000</th> <th>4100-6000</th> <th></th> </tr> </thead> <tbody> <tr> <td>Количество</td> <td>2</td> <td>2</td> <td>3</td> <td>4</td> <td></td> </tr> </tbody> </table>							Необходимое количество комплектов опор для скамейки						Монтажная длина	500-1000	1100-2000	2100-4000	4100-6000		Количество	2	2	3	4	
Необходимое количество комплектов опор для скамейки																								
Монтажная длина	500-1000	1100-2000	2100-4000	4100-6000																				
Количество	2	2	3	4																				
Опорная подставка																								
	Для конвекторов типов KNN и KSN С или без отверстия для термоголовки Готовая высота 120 мм Количество кронштейнов аналогично приведённым данным на стр. "Крепление (количество кронштейнов)"																							
	Напольный кронштейн с отверстием для вентиля	ZB0227*	1 шт.	46,12	●	●																		
	Напольный кронштейн без отверстия для вентиля	ZB0228*	1 шт.	46,12	●	●																		
<p>Без возможности доукомплектации. Заказ осуществляется с заказом конвектора. Отверстие для термоголовки: 58 мм Использовать только подходящие термостатические головки.</p>						<p>Серийный цвет RAL 9016. Санитарные цвета, серия Nature, серия Ethno +20 % надбавки. Серия Metallic, другие цвета RAL +30 % надбавки.</p>																		
При заказе указывайте цвет.																								

ПРИНАДЛЕЖНОСТИ ДЛЯ КРЕПЛЕНИЯ

Изображение	Наименование артикула	№ артикула	Единица поставки	Цена / € с НДС	KNN KNV	KSN KSV										
	<p>Для конвекторов типов KNN, KNV, KSN, KSV (не подходит к типам KNN21 / KNV21 / KNN22 / KNV22)</p> <ul style="list-style-type: none"> ■ также для конвекторов из складской программы ■ для монтажа на черновом или чистовом полу ■ дополнительное использование в качестве скамейки ■ опорная плита не включена в комплект поставки 															
	<p>Размеры кронштейнов</p> <table border="1"> <thead> <tr> <th>Тип кон-вектора</th> <th>KN..32/KS..22</th> <th>KN..43/KS..33</th> <th>KN..54/KS..44 + KS..55</th> </tr> </thead> <tbody> <tr> <td>RT в мм</td> <td>131</td> <td>192</td> <td>253</td> </tr> <tr> <td>RH в мм</td> <td>110 180 250 320</td> <td>110 180 250 320</td> <td>110 180 250 320</td> </tr> </tbody> </table>	Тип кон-вектора	KN..32/KS..22	KN..43/KS..33	KN..54/KS..44 + KS..55	RT в мм	131	192	253	RH в мм	110 180 250 320	110 180 250 320	110 180 250 320			
Тип кон-вектора	KN..32/KS..22	KN..43/KS..33	KN..54/KS..44 + KS..55													
RT в мм	131	192	253													
RH в мм	110 180 250 320	110 180 250 320	110 180 250 320													
	Кронштейн для типов KNN32/KNV32/KSN22/KSV22 глубина = 131 мм, высота = 110 мм, белый	ZB00350001	1 шт.	36,81	●	●										
	Кронштейн для типов KNN32/KNV32/KSN22/KSV22 глубина = 131 мм, высота = 180 мм, белый	ZB00350002	1 шт.	36,81	●	●										
	Кронштейн для типов KNN32/KNV32/KSN22/KSV22 глубина = 131 мм, высота = 250 мм, белый	ZB00350003	1 шт.	36,81	●	●										
	Кронштейн для типов KNN32/KNV32/KSN22/KSV22 глубина = 131 мм, высота = 320 мм, белый	ZB00350010	1 шт.	36,81	●	●										
	Кронштейн для типов KNN43/KNV43/KSN33/KSV33 глубина = 192 мм, высота = 110 мм, белый	ZB00350004	1 шт.	36,81	●	●										
	Кронштейн для типов KNN43/KNV43/KSN33/KSV33 глубина = 192 мм, высота = 180 мм, белый	ZB00350005	1 шт.	36,81	●	●										
	Кронштейн для типов KNN43/KNV43/KSN33/KSV33 глубина = 192 мм, высота = 250 мм, белый	ZB00350006	1 шт.	36,81	●	●										
	Кронштейн для типов KNN43/KNV43/KSN33/KSV33 глубина = 192 мм, высота = 320 мм, белый	ZB00350011	1 шт.	36,81	●	●										
	Кронштейн для типов KSN44/KSV44/KNN54/KNV54/KSN55/KSV55 глубина = 253 мм, высота = 110 мм, белый	ZB00350007	1 шт.	36,81	●	●										
	Кронштейн для типов KSN44/KSV44/KNN54/KNV54/KSN55/KSV55 глубина = 253 мм, высота = 180 мм, белый	ZB00350008	1 шт.	36,81	●	●										
	Кронштейн для типов KSN44/KSV44/KNN54/KNV54/KSN55/KSV55 глубина = 253 мм, высота = 250 мм, белый	ZB00350009	1 шт.	36,81	●	●										
	Кронштейн для типов KSN44/KSV44/KNN54/KNV54/KSN55/KSV55 глубина = 253 мм, высота = 320 мм, белый	ZB00350012	1 шт.	36,81	●	●										
	Видимые детали санитарных цветов, серий Nature или Ethno	ZB0035*	1 шт.	44,17	●	●										
	Видимые детали оттенка Metallic или цвета RAL	ZB0035*	1 шт.	47,85	●	●										
	При заказе указывайте цвет.															

BH: монтажная высота
BT: монтажная глубина
RH: высота рамки
RT: глубина рамки
KS..55
--- (с экраном теплового излучения)

A = монтаж на черновом полу
B = монтаж на чистовом полу

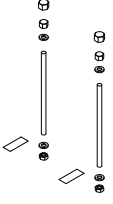
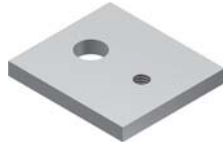
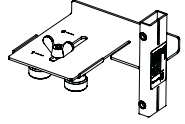
Изображение	Наименование артикула	№ артикула	Единица поставки	Цена / € с НДС	KNN KNV	KSN KSV
Набор креплений для рамного кронштейна						
	В комплект входит: установочный шток, колпачковые гайки, гайки, подкладные кольца, звукоизоляционная фольга, защитный колпачок					
	для конвекторов с монтажной высотой 70 мм	ZB00360001	1 шт.	3,30	●	●
	для конвекторов с монтажной высотой 140 мм	ZB00360002	1 шт.	3,30	●	●
	для конвекторов с монтажной высотой 210 мм	ZB00360003	1 шт.	3,30	●	●
	для конвекторов с монтажной высотой 280 мм	ZB00360004	1 шт.	3,30	●	●
Фиксатор рамного кронштейна						
	4 шт. в комплекте					
	белый	ZB02950001	1 комплект	10,14	●	●
	Видимые детали санитарных цветов, серий Nature или Ethno	ZB0295*	1 комплект	12,17	●	●
	Видимые детали оттенка Metallic или цвета RAL	ZB0295*	1 комплект	13,18		
Шаблон для предварительного монтажа						
	Шаблон для предварительного монтажа позволяет осуществить монтаж вентильного конвектора	ZK00500001	1 шт.	30,67	●	
При заказе указывайте цвет.						

МОНТАЖ УНИВЕРСАЛЬНОГО КРОНШТЕЙНА НА ПОЛУ

Тип KNN / KNV / KSN / KSV

Дальнейшую информацию по монтажу универсального кронштейна Вы можете найти в руководстве по монтажу.

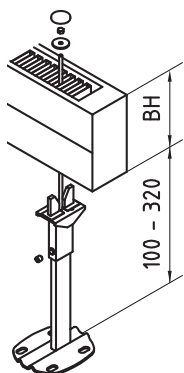

Монтаж перед стеной
Тип: KNN21 + KNV21

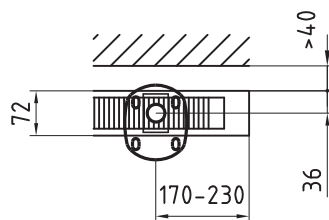

Монтаж перед стеклом
Тип: KSN22 + KSV22

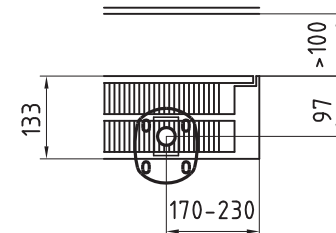

Монтаж перед стеной
Тип: KNN22 + KNV22

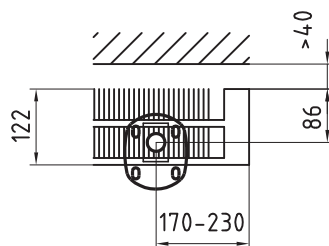

Монтаж перед стеклом
Тип: KSN33 + KSV33

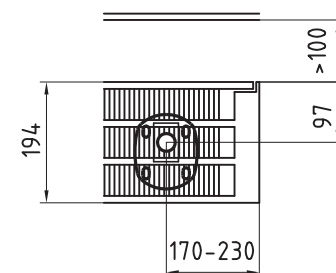

Монтаж перед стеной
Тип: KNN32 + KNV32

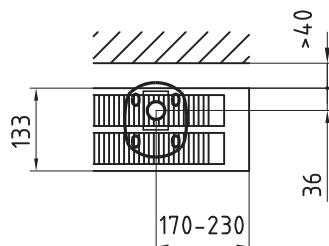

Монтаж перед стеклом
Тип: KSN44 + KSV44

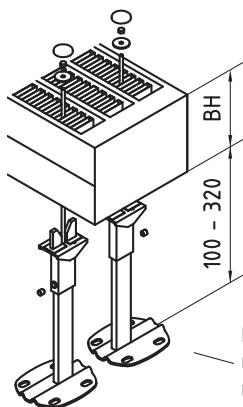
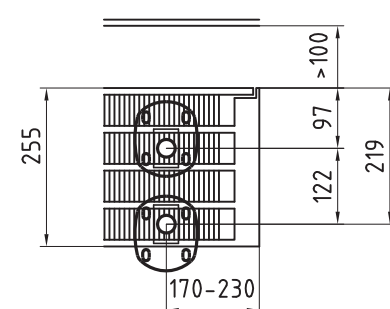

Ножка консоли поворачивается на 180°

Монтаж перед стеной
Тип: KNN43 + KNV43

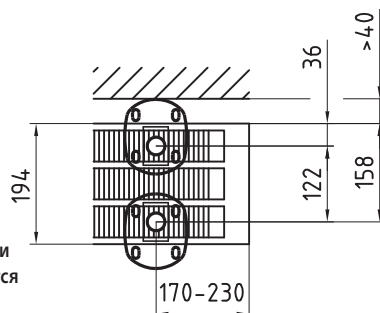

Монтаж перед стеной
Тип: KNN54 + KNV54

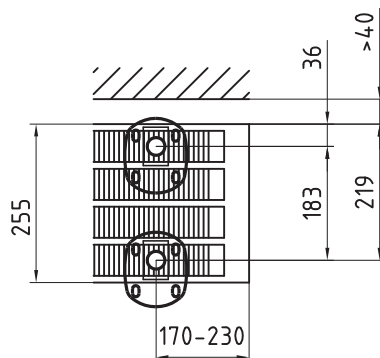

Монтаж перед стеклом
Тип: KSN55 + KSV55

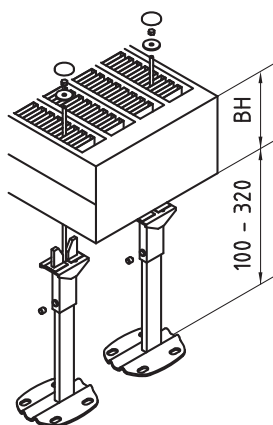
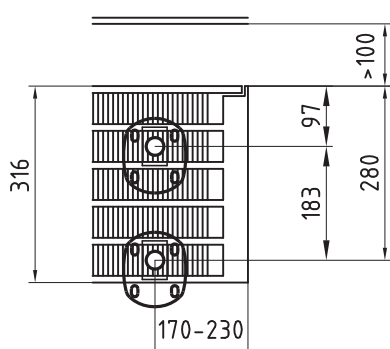

МОНТАЖ УНИВЕРСАЛЬНОГО КРОНШТЕЙНА

Комплект поставки. Универсальный кронштейн

Наименование	Количество	Вертикальный	Настенный
Опора кронштейна	1	●	●
Накладной кронштейн	1	●	
Заглушка	1		●
Установочный винт	1	●	
Подложка	2		●
Колпачковая гайка	1	●	●
Шайба $\varnothing 25$	1	●	●
Установочный шток	1	●	●
Руководство по монтажу	1	●	●

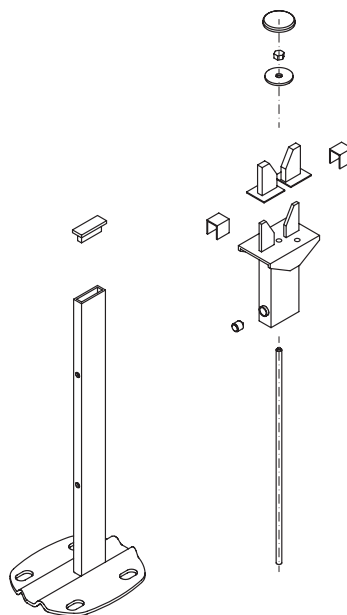

Монтаж в качестве вертикального кронштейна

Количество опор для вертикального кронштейна зависит от монтажной длины и типа радиатора, см. стр. 58 "Крепление (количество кронштейнов)"

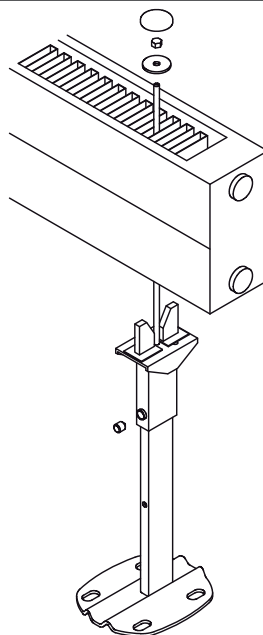

Монтаж в качестве настенного кронштейна

Крепление только с универсальным креплением длиной 350 мм.

Количество опор для настенного кронштейна зависит от монтажной длины и типа радиатора, см. стр. 58 "Крепление (количество кронштейнов)"

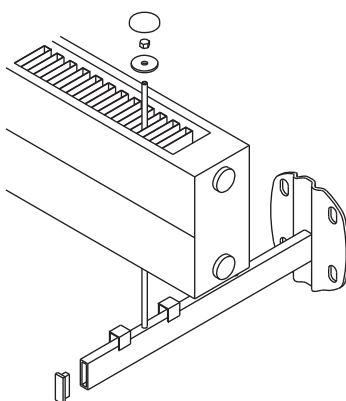

КРЕПЛЕНИЯ (КОЛИЧЕСТВО КРОНШТЕЙНОВ)

Монтаж в качестве вертикального кронштейна

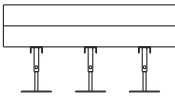
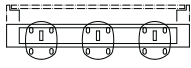
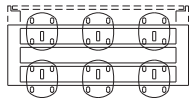
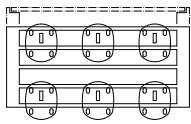
		Монтажная длина, м					
		0,5 - 2,0	2,1 - 3,6	3,7 - 4,8	4,9 - 6,0		
Тип	Тип	Количество	Количество	Количество	Количество		
KNN21	KNV21	2	3	4	5	<p>Вид спереди</p>  <p>Вид сверху</p> 	
KNN22	KNV22						
KSN23	KSV22						
KNN32	KNV32	2	3	4	5		
KSN33	KSV33						
KNN43	KNV43	4	6	8	8		
KSN44	KSV44						
KNN54	KNV54	4	6	8	8		
KSN55	KSV55						



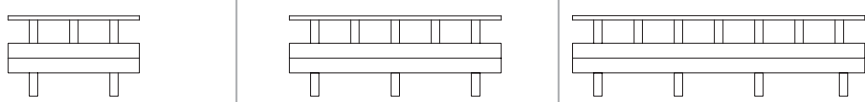

Модели с экраном теплового излучения

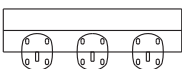

Монтаж с рамным кронштейном

		Монтажная длина, м					
		0,5 - 2,0		2,1 - 4,0		4,1 - 6,0	
							
Тип	Тип	Количество Верх	Количество Низ	Количество Верх	Количество Низ	Количество Верх	Количество Низ
KNN21	KNV21						
KNN22	KNV22						
KSN22	KSV22						
KNN32	KNV32						
KSN33	KSV33	3	2	5	3	7	4
KNN43	KNV43						
KSN44	KSV44						
KNN54	KNV54						
KSN55	KSV55						

КРЕПЛЕНИЯ (КОЛИЧЕСТВО КРОНШТЕЙНОВ)

Количество настенных кронштейнов

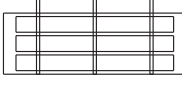
		Монтажная длина, м									
		0,5 - 1,3	1,4 - 2,0	2,1 - 2,8	2,9 - 3,4	3,5 - 4,0	4,1 - 4,8	4,9 - 5,4	5,5 - 6,0		
Тип	Тип	Количество	Количество	Количество	Количество	Количество	Количество	Количество	Количество		
KNN21	KNV21	2	3	4	5	6	7	8	9	<p>Вид спереди</p>  <p>Вид сверху</p> 	
KNN22	KNV22										
KNN32	KNV32	2	3	4	5	6	7	8	9		

		Монтажная длина, м												
		0,5 - 0,8	0,9 - 1,3	1,4 - 1,7	1,8 - 2,2	2,3 - 2,6	2,7 - 3,0	3,1 - 3,4	3,5 - 3,8	3,9 - 4,2	4,3 - 4,6	4,7 - 5,0		
Тип	Тип	Количество	Количество	Количество	Количество	Количество	Количество	Количество	Количество	Количество	Количество	Количество		
KNN43	KNV43	2	3	4	5	6	7	8	9	10	11	12	<p>Вид сверху</p> 	
KNN54	KNV54	2	3	4	5	6	7	8	9	10	11	12		
														

РАСПОЛОЖЕНИЕ ПОДВЕСНЫХ КРЕПЁЖНЫХ ПЕТЕЛЬ

Расположение подвесных крепёжных петель

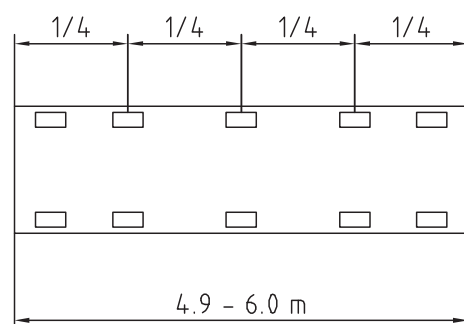
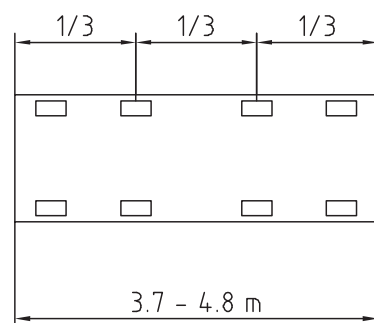
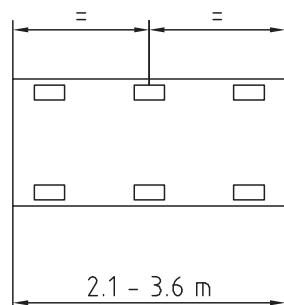
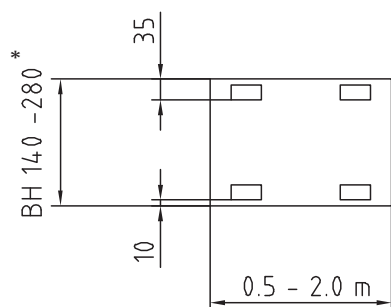

Указание:

Исполнение с подвесными крепёжными петлями возможно только в типах KNN 21, KNV 21, KNN 22 и KNV 22.

По запросу, без дополнительной оплаты

* При монтажной высоте 140 и 210 невозможно использование настенного кронштейна укороченного и настенного кронштейна регулируемого!

ОТСТУПЫ ОТ СТЕНЫ И ПОЛА

Рекомендованный отступ от стены, в мм

Расположение у стены

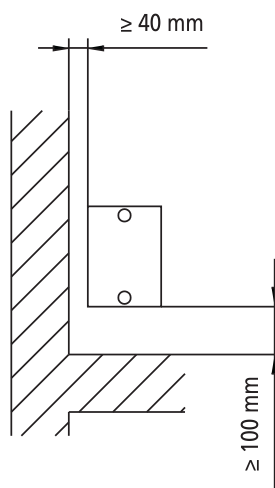

Расположение перед остеклённой поверхностью

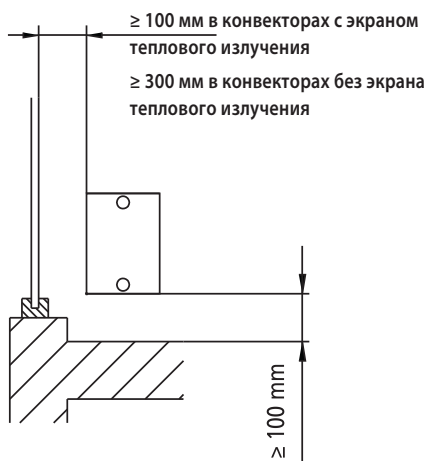

Рекомендованное расстояние под крышкой

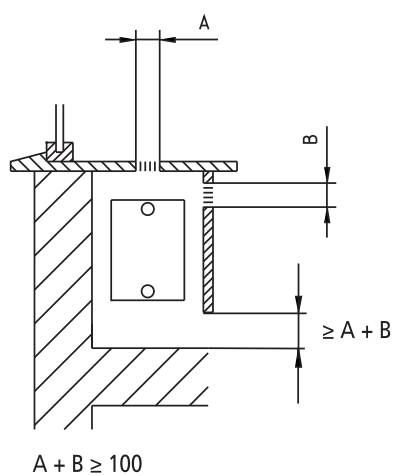
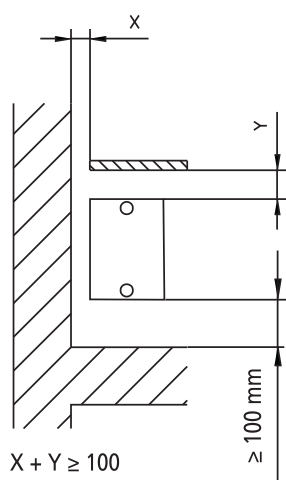

Примечание: В конвекторах с большой монтажной глубиной (например, KNN/KNV 54) необходимо учитывать понижение мощности.

ПОРЯДОК ДВУХТРУБНЫХ ПОДКЛЮЧЕНИЙ

Двухтрубное подключение: монтажная высота 70 мм

Подключение: (одностороннее)
 боковое слева (схема подключения 12)
 или справа (схема подключения 34)

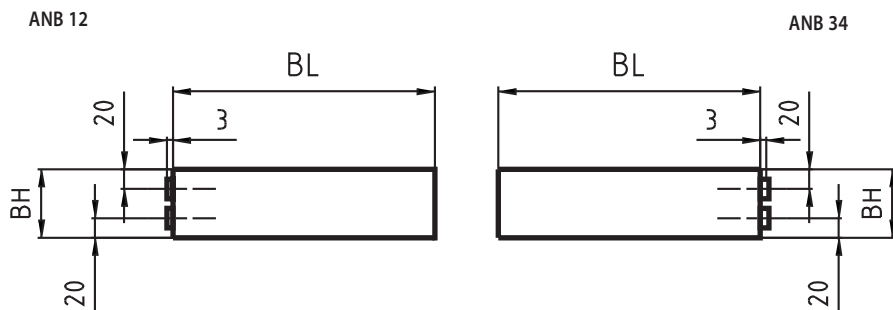

KNN32, KNN43, KNN54

KNN22¹⁾

KNN21¹⁾

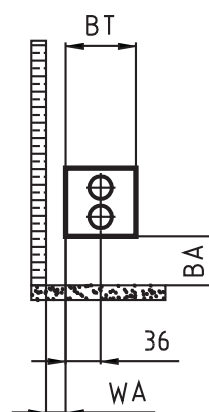
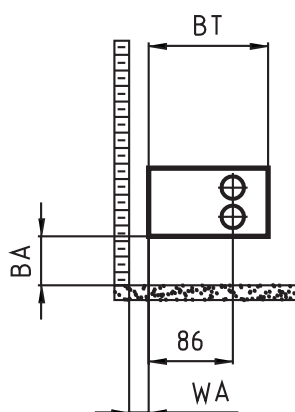
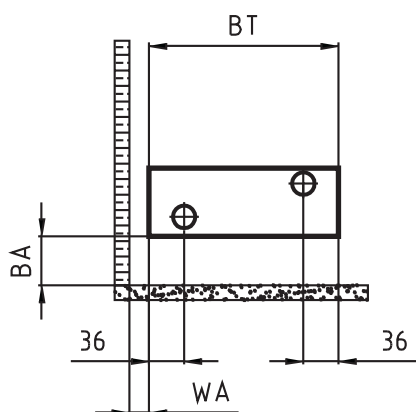

Тип: KNN

Тип	BT
KNN 21	72
KNN 22	122
KNN 32	133
KNN 43	194
KNN 54	255

BL монтажная длина
 BH монтажная высота 70 мм
 BT монтажная глубина
 BA отступ от пола
 WA отступ от стены
 1) Исполнение с отверстием 3/8"

KSN33, KSN44, KSN55

KSN22¹⁾

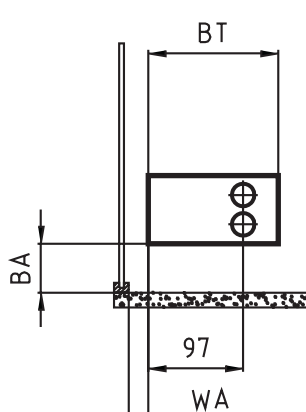
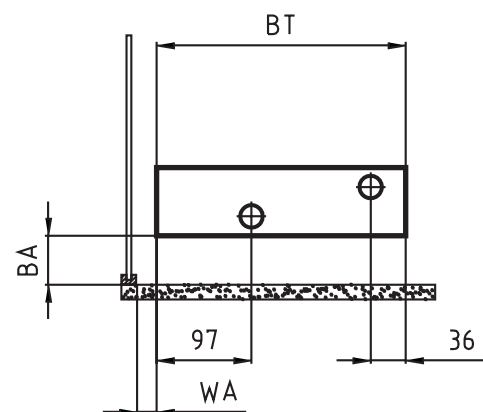

Тип: KSN

Тип	BT
KSN 22	133
KSN 33	194
KSN 44	255
KSN 55	316

BL монтажная длина
 BH монтажная высота 70 мм
 BT монтажная глубина
 BA отступ от пола
 WA отступ от стены
 1) Исполнение с отверстием 3/8"

Указание:

Рекомендуемые размеры отступов от стены и пола зависят от вида монтажа (см. стр. 61 "Отступы от стены и пола").

ПОРЯДОК ДВУХТРУБНЫХ ПОДКЛЮЧЕНИЙ

Двухтрубное подключение: монтажная высота 140 - 280 мм

Подключение: (одностороннее)
 боковое слева (схема подключения 12)
 или справа (схема подключения 34)

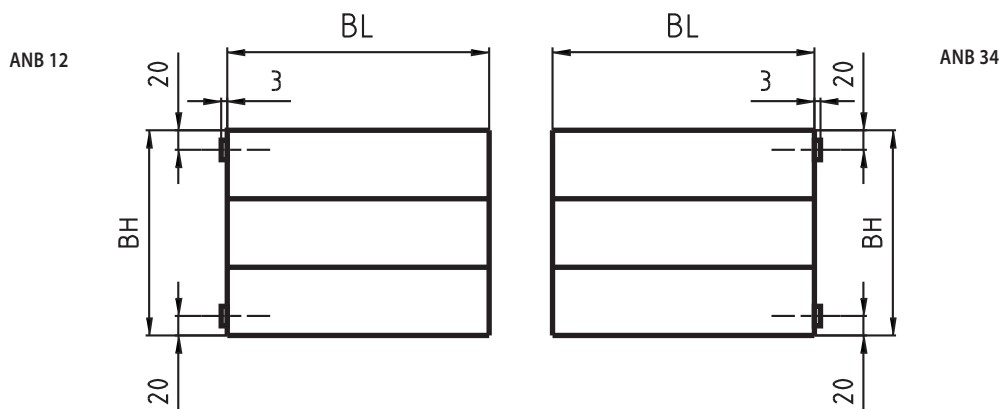

KNN21, KNN32, KNN43, KNN54

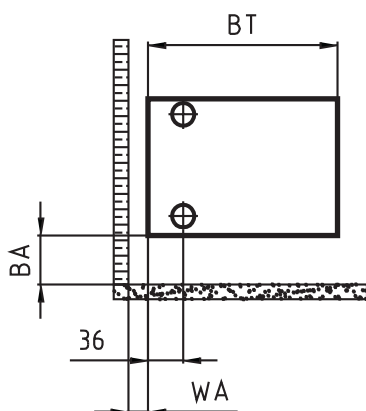

KNN22

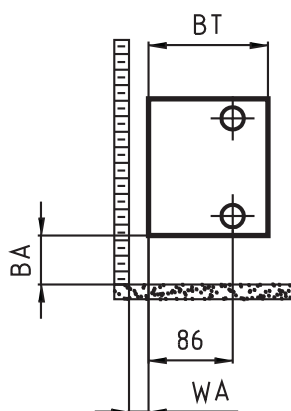

Тип: KNN	
Тип	BT
KNN 21	72
KNN 22	122
KNN 32	133
KNN 43	194
KNN 54	255

KSN22, KSN33, KSN44, KSN55

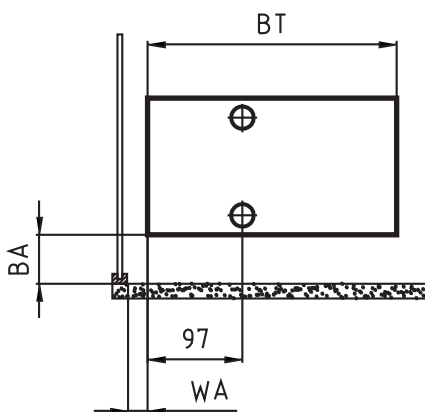

Тип: KSN	
Тип	BT
KSN 22	133
KSN 33	194
KSN 44	255
KSN 55	316

BL монтажная длина
 BH монтажная высота
 140 - 280 мм
 BT монтажная глубина
 BA отступ от пола
 WA отступ от стены

Указание:
 Рекомендуемые размеры отступов от стены и пола зависят от вида монтажа (см. стр. 61 "Отступы от стены и пола").

Техника

ПОРЯДОК ДВУХТРУБНЫХ ПОДКЛЮЧЕНИЙ

Двухтрубное подключение: монтажная высота 70 - 280 мм

Подключение: (одностороннее)
 последовательное вниз слева (схема подключения 66)
 или справа (схема подключения 88)

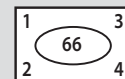
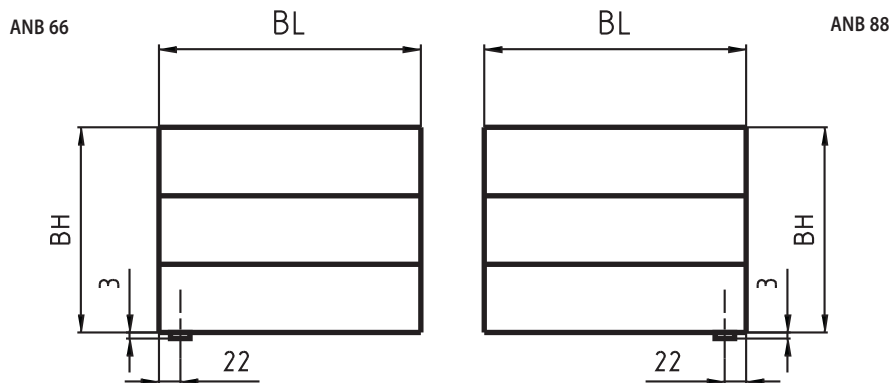

▲▼
 последовательное,
 вниз слева

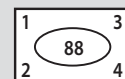

▼▲
 последовательное,
 вниз справа

KNN32, KNN43, KNN54

KNN22

KNN21

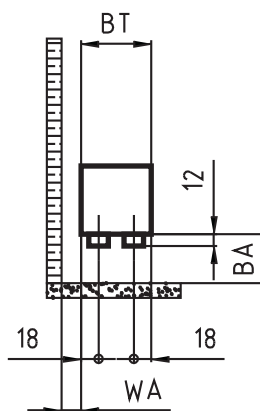
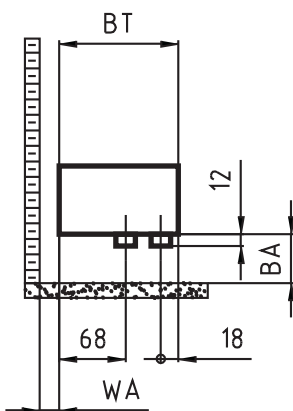
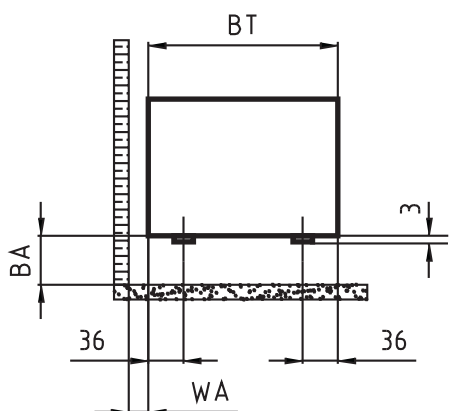

Тип: KNN

Тип	BT
KNN 21	72
KNN 22	122
KNN 32	133
KNN 43	194
KNN 54	255

KSN33, KSN44, KSN55

KSN22

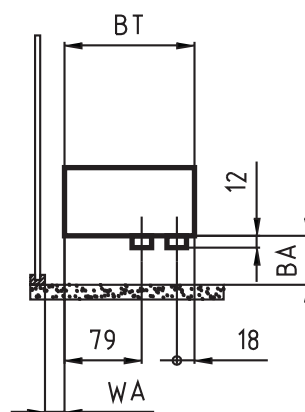
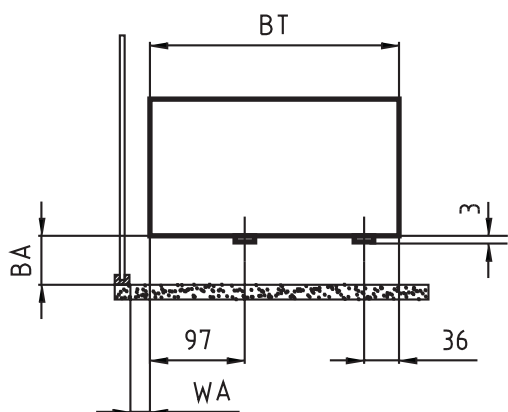

Тип: KSN

Тип	BT
KSN 22	133
KSN 33	194
KSN 44	255
KSN 55	316

BL монтажная длина
 BH монтажная высота
 70 - 280 мм
 BT монтажная глубина
 BA отступ от пола
 WA отступ от стены

Указание:

Рекомендуемые размеры отступов от стены и пола зависят от вида монтажа (см. стр. 61 "Отступы от стены и пола").

ПОРЯДОК ДВУХТРУБНЫХ ПОДКЛЮЧЕНИЙ

Двухтрубное подключение: монтажная высота 70 мм

Подключение: (разностороннее)
 диагональное слева (схема подключения 14)
 или справа (схема подключения 32)

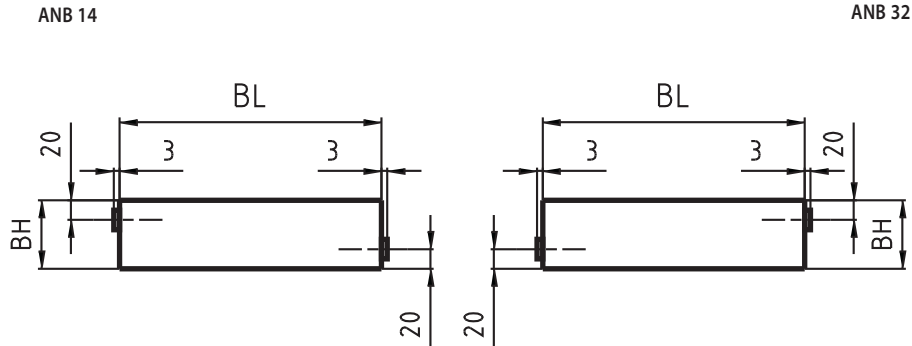

KNN32, KNN43, KNN54

KNN22

KNN21

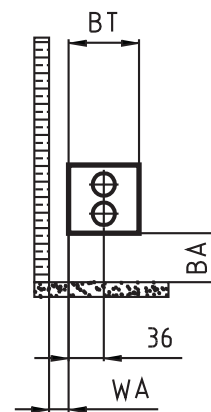
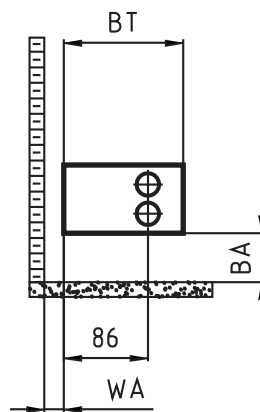
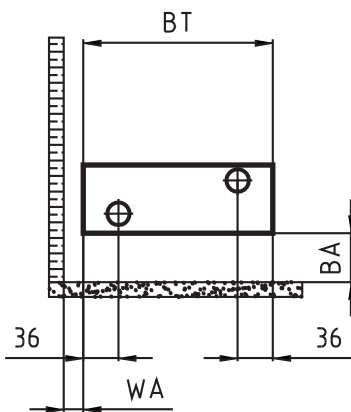

Тип: KNN

Тип	BT
KNN 21	72
KNN 22	122
KNN 32	133
KNN 43	194
KNN 54	255

KSN33, KSN44, KSN55

KSN22

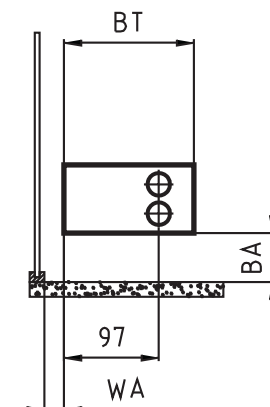
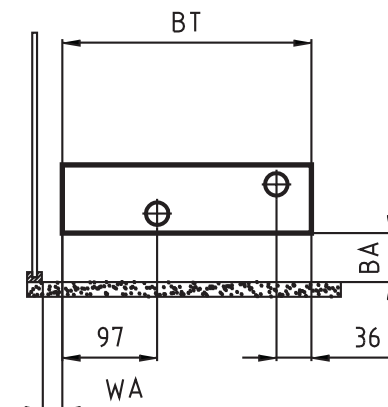

Тип: KSN

Тип	BT
KSN 22	133
KSN 33	194
KSN 44	255
KSN 55	316

BL монтажная длина
 BH монтажная высота
 70 мм
 BT монтажная глубина
 BA отступ от пола
 WA отступ от стены

Указание:

Рекомендуемые размеры отступов от стены и пола зависят от вида монтажа (см. стр. 61 "Отступы от стены и пола").

ПОРЯДОК ДВУХТРУБНЫХ ПОДКЛЮЧЕНИЙ

Двухтрубное подключение: монтажная высота 140 - 280 мм

Подключение: (разностороннее)
 боковое слева (схема подключения 14)
 или справа (схема подключения 32)

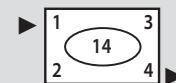

диагональное
слева

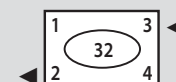

диагональное
справа

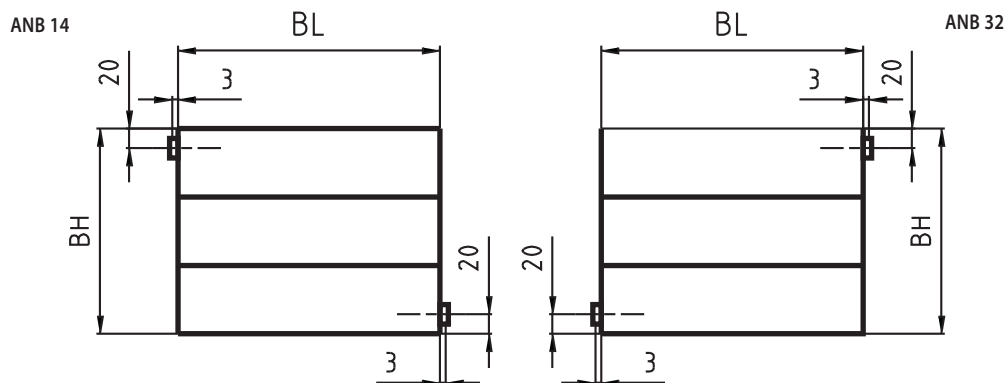

KNN32, KNN43, KNN54

KNN22

KNN21

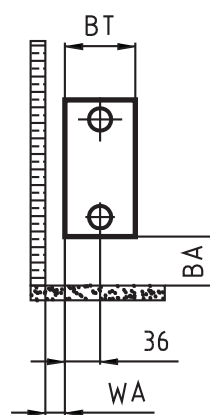
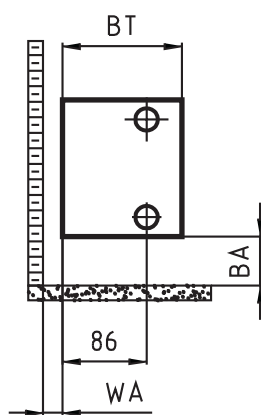
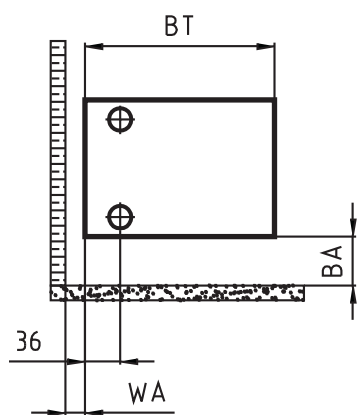

Тип: KNN

Тип	BT
KNN 21	72
KNN 22	122
KNN 32	133
KNN 43	194
KNN 54	255

KSN22, KSN33, KSN44, KSN55

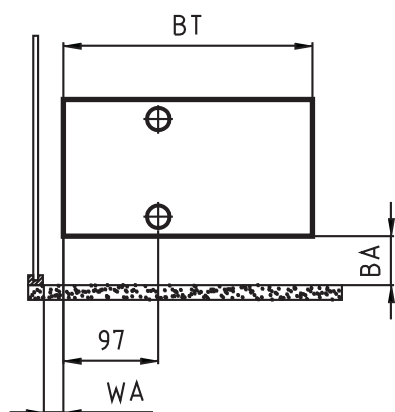

Тип: KSN

Тип	BT
KSN 22	133
KSN 33	194
KSN 44	255
KSN 55	316

BL монтажная длина
 BH монтажная высота
 140 - 280 мм
 BT монтажная глубина
 BA отступ от пола
 WA отступ от стены

Указание:

Рекомендуемые размеры отступов от стены и пола зависят от вида монтажа (см. стр. 61 "Отступы от стены и пола").

ПОРЯДОК ДВУХТРУБНЫХ ПОДКЛЮЧЕНИЙ

Двухтрубное подключение: монтажная высота 70 - 280 мм

Подключение: (разностороннее)
одноуровневое слева (схема подключения 24)
или справа (схема подключения 42)

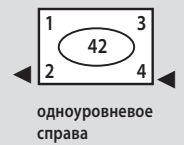
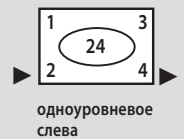
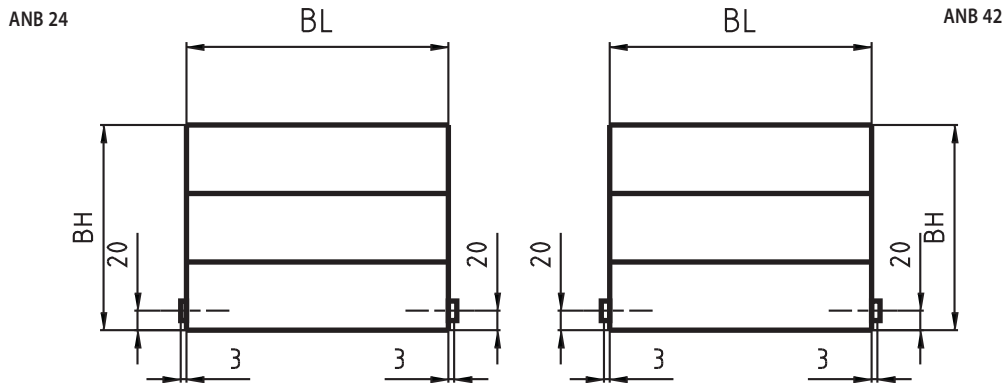

KNN21, KNN32, KNN43, KNN54

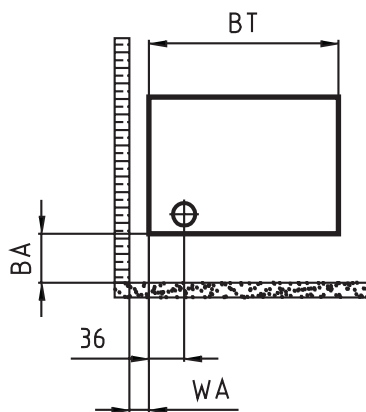

KNN22

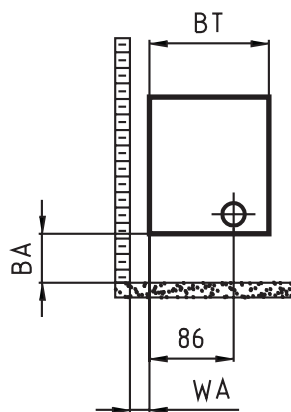

Тип: KNN

Тип	BT
KNN 21	72
KNN 22	122
KNN 32	133
KNN 43	194
KNN 54	255

KSN22, KSN33, KSN44, KSN55

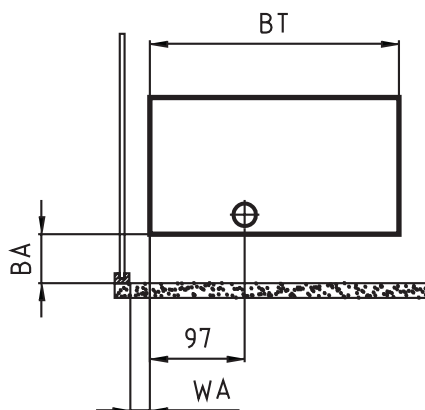

Тип: KSN

Тип	BT
KSN 22	133
KSN 33	194
KSN 44	255
KSN 55	316

BL монтажная длина
BH монтажная высота
70 - 280 мм
BT монтажная глубина
BA отступ от пола
WA отступ от стены

Указание:

Рекомендуемые размеры отступов от стены и пола зависят от вида монтажа (см. стр. 61 "Отступы от стены и пола").

ПОРЯДОК ДВУХТРУБНЫХ ПОДКЛЮЧЕНИЙ

Двухтрубное подключение: монтажная высота 70 - 280 мм

Подключение: (разностороннее)
одноуровневое внизу слева (схема подключения 68)
или справа (схема подключения 86)

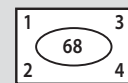
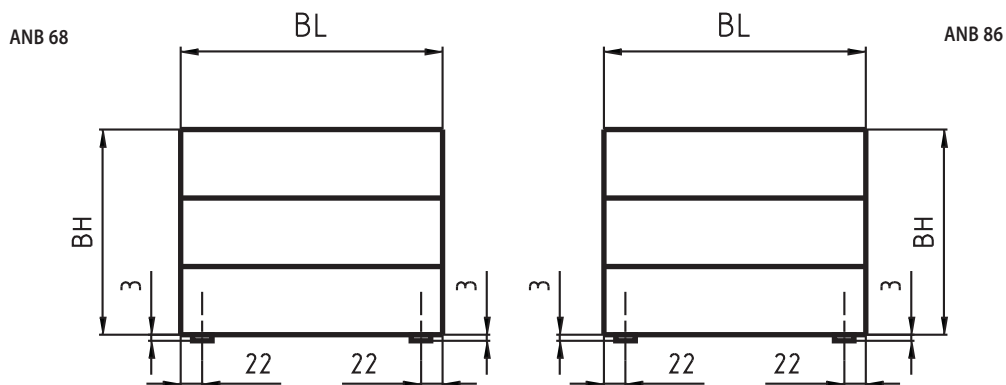

одноуровневое
внизу слева

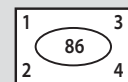

одноуровневое
внизу справа

KNN21, KNN32, KNN43, KNN54

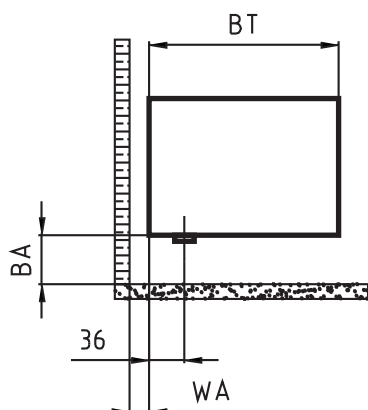

KNN22

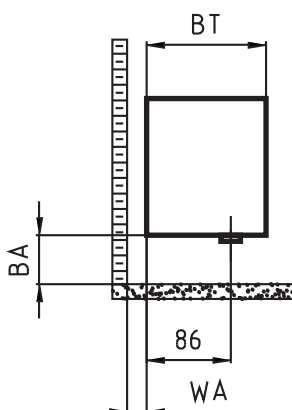

Тип: KNN

Тип	BT
KNN 21	72
KNN 22	122
KNN 32	133
KNN 43	194
KNN 54	255

KSN22, KSN33, KSN44, KSN55

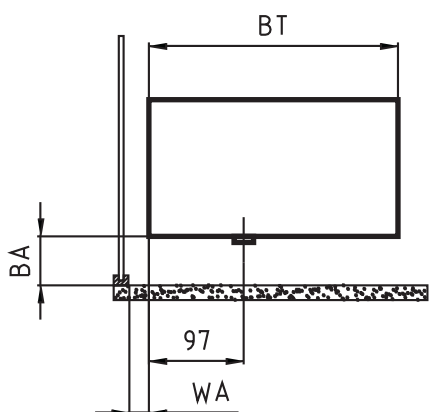

Тип: KSN

Тип	BT
KSN 22	133
KSN 33	194
KSN 44	255
KSN 55	316

BL монтажная длина
BH монтажная высота
70 - 280 мм
BT монтажная глубина
BA отступ от пола
WA отступ от стены

Указание:

Рекомендуемые размеры отступов от стены и пола зависят от вида монтажа (см. стр. 61 "Отступы от стены и пола").

ПОРЯДОК ОДНОТОЧЕЧНЫХ ПОДКЛЮЧЕНИЙ

Одноточечное подключение: монтажная высота 70 - 280 мм

Подключение: боковое слева (схема подключения 20)
или справа (схема подключения 40)

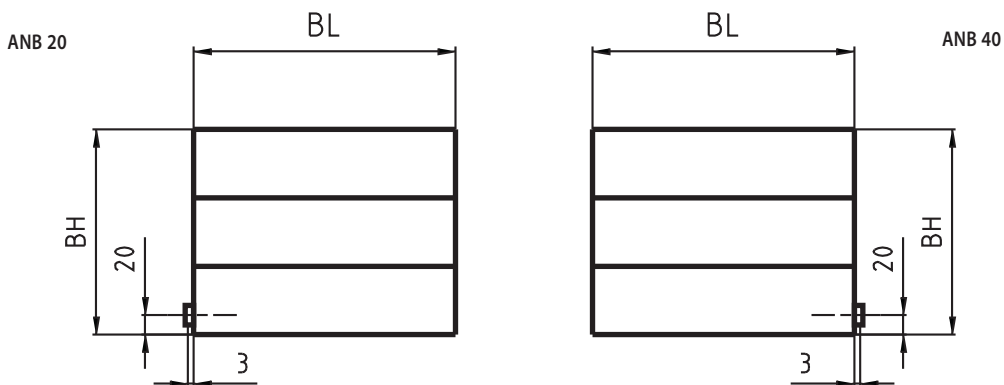

KNN21, KNN32, KNN43, KNN54

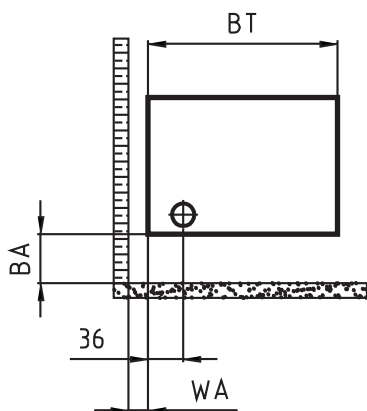

KNN22

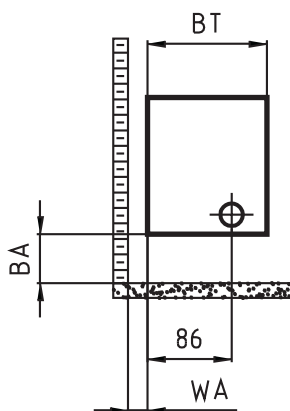

Тип: KNN

Тип	BT
KNN 21	72
KNN 22	122
KNN 32	133
KNN 43	194
KNN 54	255

KSN22, KSN33, KSN44, KSN55

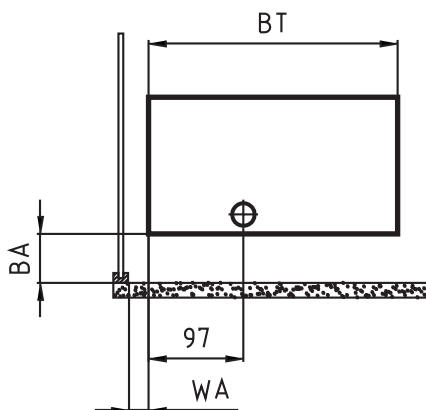

Тип: KSN

Тип	BT
KSN 22	133
KSN 33	194
KSN 44	255
KSN 55	316

BL монтажная длина
BH монтажная высота
70 - 280 мм
BT монтажная глубина
BA отступ от пола
WA отступ от стены

Указание:

Рекомендуемые размеры отступов от стены и пола зависят от вида монтажа (см. стр. 61 "Отступы от стены и пола").

ПОРЯДОК ОДНОТОЧЕЧНЫХ ПОДКЛЮЧЕНИЙ

Одноточечное подключение: монтажная высота 140 - 280 мм

Подключение: вниз слева (схема подключения 60)
или справа (схема подключения 80)

ANB 60

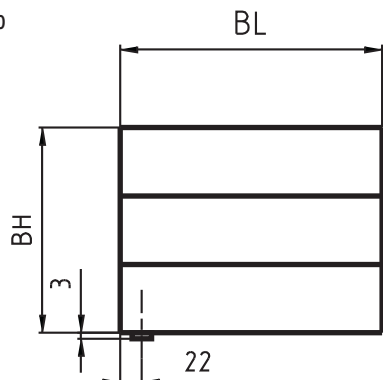

BL

ANB 80

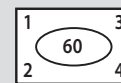
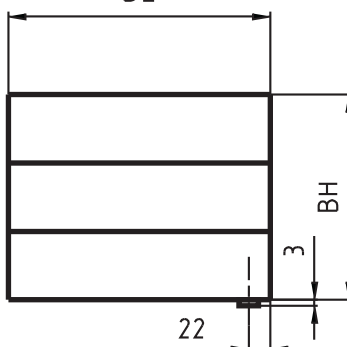

вниз слева

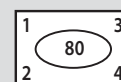

вниз справа

KNN21, KNN32, KNN43, KNN54

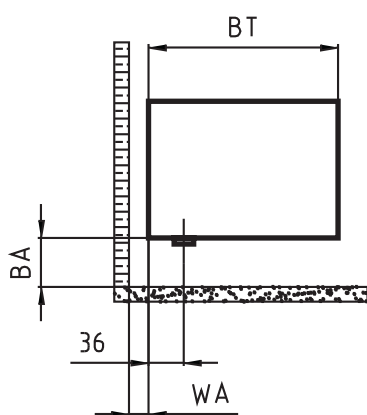

KNN22

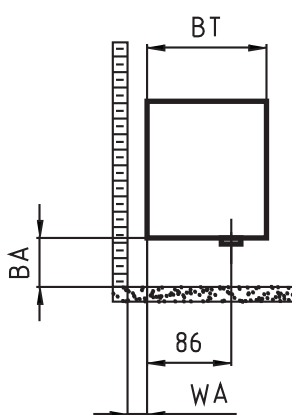

Тип: KNN

Тип	BT
KNN 21	72
KNN 22	122
KNN 32	133
KNN 43	194
KNN 54	255

KSN22, KSN33, KSN44, KSN55

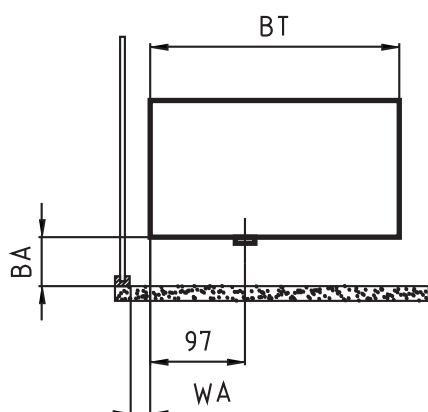

Тип: KSN

Тип	BT
KSN 22	133
KSN 33	194
KSN 44	255
KSN 55	316

BL монтажная длина
BH монтажная высота
140 - 280 мм
BT монтажная глубина
BA отступ от пола
WA отступ от стены

Указание:

Рекомендуемые размеры отступов от стены и пола зависят от вида монтажа (см. стр. 61 "Отступы от стены и пола").

ПОРЯДОК УНИВЕРСАЛЬНЫХ ПОДКЛЮЧЕНИЙ

Универсальное подключение: монтажная высота 140 - 280 мм

Подключение тип "U": 6 различных схем подключения (см.стр. "Заводская складская программа")

ANB U

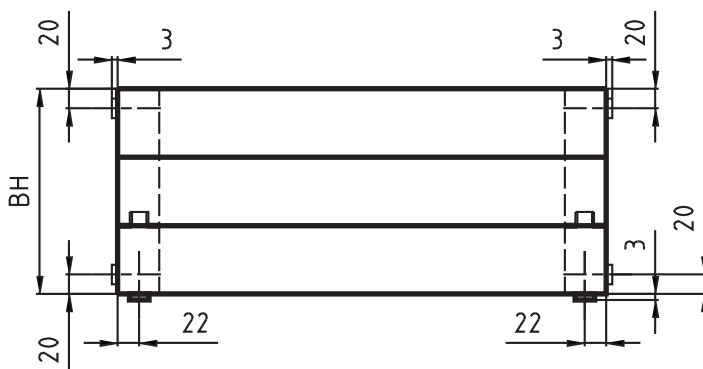

KNN21, KNN22, KNN32, KNN43, KNN54

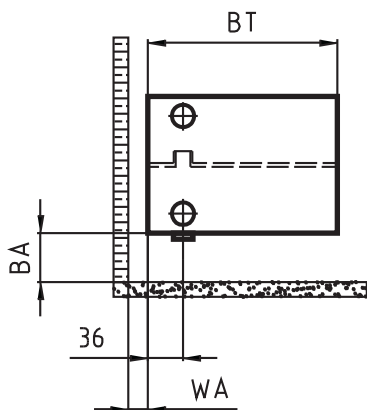

KSN22, KSN33, KSN44, KSN55

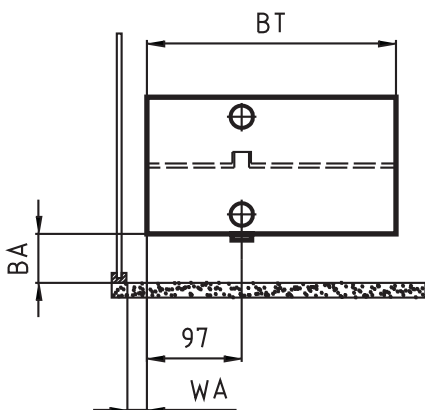

Тип: KNN

Тип	BT
KNN 21	72
KNN 22	122
KNN 32	133
KNN 43	194
KNN 54	255

Тип: KSN

Тип	BT
KSN 22	133
KSN 33	194
KSN 44	255
KSN 55	316

BL монтажная длина
BH монтажная высота
140 - 280 мм
BT монтажная глубина
BA отступ от пола
WA отступ от стены

Указание:

Рекомендуемые размеры отступов от стены и пола зависят от вида монтажа (см. стр. 61 "Отступы от стены и пола").

ТЕПЛОВАЯ МОЩНОСТЬ И ПАРАМЕТРЫ НА МЕТР МОНТАЖНОЙ ДЛИНЫ

Конвекторы Kermi / вентильные конвекторы Kermi / Параметры и тепловая мощность на метр монтажной длины

Наименование	Вес метра в кг/м	Вес торцевой стороны в кг	Объём теплоносителя в л/м	Экспонента n	Доля теплоотдачи излучения, в %	Нормативная тепловая мощность / м по EN 442, в Вт
Монтажная высота 70 мм						
KNN21 / KNV21	5,15	0,39	1,30	1,2371	20	349
KNN22 / KNV22	6,53	0,78	1,30	1,2301	20	405
KNN32 / KNV32	8,41	0,78	2,10	1,2168	10	593
KNN43 / KNV43	11,68	1,17	2,80	1,2246	10	813
KNN54 / KNV54	14,90	1,56	3,60	1,2094	10	1025
Монтажная высота 140 мм						
KNN21 / KNV21	10,85	0,71	2,60	1,2952	20	543
KNN22 / KNV22	14,17	1,42	2,60	1,2696	20	727
KNN32 / KNV32	17,93	1,42	4,20	1,2938	10	878
KNN43 / KNV43	25,01	2,13	5,80	1,2885	10	1185
KNN54 / KNV54	32,10	2,83	7,30	1,2866	10	1486
Монтажная высота 210 мм						
KNN21 / KNV21	16,55	1,03	3,90	1,3532	20	691
KNN22 / KNV22	21,80	2,05	3,90	1,3091	20	977
KNN32 / KNV32	27,45	2,05	6,30	1,3708	10	1127
KNN43 / KNV43	38,35	3,08	8,70	1,3524	10	1640
KNN54 / KNV54	49,25	4,11	11,00	1,3637	10	2092
Монтажная высота 280 мм						
KNN21 / KNV21	22,25	1,34	5,30	1,3518	20	809
KNN22 / KNV22	29,44	2,69	5,30	1,3361	20	1154
KNN32 / KNV32	36,97	2,69	8,40	1,3912	10	1363
KNN43 / KNV43	51,69	4,03	11,60	1,3953	10	1884
KNN54 / KNV54	66,41	5,38	14,80	1,4107	10	2395

Указание:

Данные соответствуют стандартному рабочему давлению 6 бар.

Конвекторы Kermi с экраном теплового излучения / вентильные конвекторы Kermi с экраном теплового излучения

Наименование	Вес метра в кг/м	Вес торцевой стороны в кг	Объём теплоносителя в л/м	Экспонента n	Доля теплоотдачи излучения, в %	Нормативная тепловая мощность / м по EN 442, в Вт
Монтажная высота 70 мм						
KSN22 / KSV22	7,09	0,78	1,30	1,2030	20	458
KSN33 / KSV33	10,36	1,17	2,10	1,2104	10	720
KSN44 / KSV44	13,62	1,56	2,80	1,2178	10	933
KSN55 / KSV55	17,27	1,95	3,60	1,2365	10	1097
Монтажная высота 140 мм						
KSN22 / KSV22	15,30	1,42	2,60	1,2564	20	723
KSN33 / KSV33	22,38	2,13	4,20	1,2698	10	1145
KSN44 / KSV44	29,46	2,83	5,80	1,2832	10	1372
KSN55 / KSV55	37,30	3,54	7,30	1,2875	10	1796
Монтажная высота 210 мм						
KSN22 / KSV22	23,50	2,05	3,90	1,3098	20	934
KSN33 / KSV33	34,40	3,08	6,30	1,3292	10	1432
KSN44 / KSV44	45,30	4,11	8,70	1,3486	10	1911
KSN55 / KSV55	57,33	5,13	11,00	1,3384	10	2372
Монтажная высота 280 мм						
KSN22 / KSV22	31,70	2,69	5,30	1,3785	20	1110
KSN33 / KSV33	46,42	4,03	8,40	1,3733	10	1580
KSN44 / KSV44	61,14	5,38	11,60	1,3681	10	2167
KSN55 / KSV55	77,37	6,72	14,80	1,3837	10	2870

Указание:

Данные соответствуют стандартному рабочему давлению 6 бар.

Расчёта веса на примере
KNN32 / монт. выс. 140 /
монт. дл. 3400:

$$\begin{aligned} \text{вес пустого радиатора} &= (\text{вес метра} \times \text{монт. дл. конвектора}) + \text{вес торцевой стороны} \\ 62,4 &= (17,9 \times 3,4) + 1,4 \end{aligned}$$

ТЕХНИЧЕСКИЕ ХАРАКТЕРИСТИКИ КОНВЕКТОРЫ

Нормативная тепловая мощность согласно DIN EN 442

Конвекторы											
Монтажная высота, мм	Тип KNN 21		Тип KNN 22		Тип KNN 32		Тип KNN 43		Тип KNN 54		Доля теплоотдачи излучения
	\dot{q}_n W/m	n	\dot{q}_n W/m	n	\dot{q}_n W/m	n	\dot{q}_n W/m	n	\dot{q}_n W/m	n	
70	349	1,237	405	1,23	593	1,217	813	1,225	1025	1,209	
140	543	1,295	727	1,27	878	1,294	1185	1,289	1486	1,287	
210	691	1,353	977	1,309	1127	1,371	1640	1,352	2092	1,364	
280	809	1,352	1154	1,336	1363	1,391	1884	1,395	2395	1,411	
	20 %		20 %		10 %		10 %		10 %		

Указание:

Значения для вентильных конвекторов аналогичны.

\dot{q}_n – нормативная тепловая мощность / м
при температуре подающей линии $t_V = 75^\circ\text{C}$,
температуре обратной линии $t_R = 65^\circ\text{C}$
и температуре воздуха в помещении $t_L = 20^\circ\text{C}$

n – экспонента графической характеристики
комнатных отопительных приборов

Φ_{sl} – \dot{q}_n x монтажная длина в м

ТЕХНИЧЕСКИЕ ХАРАКТЕРИСТИКИ КОНВЕКТОРЫ С ЭКРАНОМ ТЕПЛООВОГО ИЗЛУЧЕНИЯ

Нормативная тепловая мощность согласно DIN EN 442

Конвекторы с экраном теплового излучения								
Монтажная высота, мм	Тип KNN 22		Тип KNN 33		Тип KNN 44		Тип KNN 55	
	\dot{q}_n W / m	n	\dot{q}_n W / m	n	\dot{q}_n W / m	n	\dot{q}_n W / m	n
70	458	1,203	720	1,21	933	1,218	1097	1,237
140	723	1,256	1145	1,27	1372	1,283	1796	1,288
210	934	1,31	1432	1,329	1911	1,349	2372	1,338
280	1110	1,327	1580	1,328	2167	1,372	2870	1,338
Доля теплоотдачи излучения	20 %		10 %		10 %		10 %	

Указание:
Значения для вентильных конвекторов с экраном теплового излучения аналогичны.

\dot{q}_n – нормативная тепловая мощность / м при температуре подающей линии $t_V = 75^\circ\text{C}$, температуре обратной линии $t_R = 65^\circ\text{C}$ и температуре воздуха в помещении $t_L = 20^\circ\text{C}$

n – экспонента графической характеристики комнатных отопительных приборов

Φ_{SL} – \dot{q}_n x монтажная длина в м

РАСЧЁТ ОТОПИТЕЛЬНЫХ ПРИБОРОВ

Помещения с непрерывным отоплением по DIN EN 12831

По DIN EN 12831 для возобновления нагрева помещения после непрерывного отопления можно определить максимально допустимое время повторного нагрева. Это время определяет величину необходимой для этого дополнительной отопительной нагрузки.

Мощность повторного нагрева (Φ_{RH}) по DIN EN 12831 для помещений с непрерывным отоплением рассчитывается следующим образом:

$$\Phi_{RH} = A * f_{RH}$$

A = площадь [м²]

Коэффициент нагрева (f_{RH}) необходимо взять согласно национальному приложению к норме.

Фактор учитывает время повторного нагрева, размеры помещения и высоту принятого снижения температуры на понижающейся фазе.

Для стандартной отопительной нагрузки (Φ_{HL}) получается:

$$\Phi_{HL} = \Phi_{HL, \text{нетто}} + \Phi_{RH}$$

$$\Phi_{HL, \text{нетто}} = \Phi_T + \Phi_V$$

Φ_T = потери теплопередачи

Φ_V = теплопотери с вентиляцией

Внимание: время повторного нагрева и связанная с ним дополнительная мощность нагрева подлежат согласованию с заказчиком, при необходимости для каждого помещения.

Получающиеся из определения времени повторного нагрева коэффициенты повторного нагрева (f_{RH} в [Вт/м²]) приведены в таблицах национального приложения к EN 12831.

При установке в нише и других переделках отопительного прибора следует учитывать снижение мощности.

При расчётных температурах 70/55 или 55/45 можно работать с заводскими таблицами. При других расчётных температурах выполняется пересчёт тепловой мощности по следующим формулам или по упрощённой таблице пересчёта, приведённой на следующей странице.

Пересчёт тепловой мощности

Для стандартной тепловой мощности по DIN EN 442 принимаются температура подающей линии 75° С, температура обратной линии 65° С и температура воздуха 20° С. При других температурах нужно пересчитать тепловую мощность по приведённым далее формулам:

$$\Phi = \Phi_{SL} * \left(\frac{\Delta t}{49,83} \right)^n$$

где: Φ – тепловая мощность отопительного прибора при конкретных условиях эксплуатации

Φ_{SL} – стандартная тепловая мощность отопительного прибора

Δt – логарифмически определённое повышение температуры

$$\Delta t = \frac{t_V - t_R}{\ln \frac{t_V - t_L}{t_R - t_L}}$$

n – экспонента графической характеристики комнатных отопительных приборов

Расчёт отопительных приборов в смешанных системах

Отопительные приборы с сильно отличающимися экспонентами (n), работающие в одной отопительной системе (например, смешанная система из конвекторов и радиаторов)

отличаются падающими температурами подающей линии при их теплоотдаче.

Kermi рекомендует в этом случае следующее:

общая надбавка при расчёте в размере 8 - 12 %.

Коэффициент сопротивления

Внутреннее гидравлическое сопротивление во всех конвекторах практически можно не принимать в расчёт. Для расчёта сети трубопровода нужно учесть при скорости воды до 1,0 м/с следующий показатель гидравлического сопротивления ζ на каждом радиаторе. Показатели ζ описывают гидравлическое сопротивление конвекторов на входе и на выходе.

односторонний

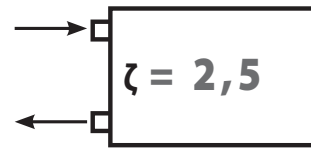

разносторонний

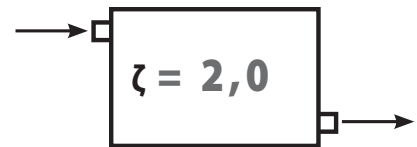

ВЕНТИЛЬНАЯ АРМАТУРА

Конвекторы со встроенным вентиляльным блоком

Вентильные конвекторы завоёвывают всё больше симпатий у подрядчиков, проектировщиков, архитекторов не только благодаря своему элегантному оформлению. Заводские преднастройки подающего и обратного трубопроводов обеспечивают быстрый и простой монтаж конвекторов сразу на стройке. Вентильная группа полностью встроена в вентильный радиатор Kermi. Она одинаково применяется как в однотрубных, так и в двухтрубных системах. Серийно вентильные конвекторы Kermi поставляются с нижним правым подключением, по желанию возможна поставка с подключением внизу слева (без дополнительной оплаты) или внизу по центру (вентиль слева или справа) за дополнительную оплату. При подключении к однотрубной системе отопления обязательно применение блока подключения со встроенным, регулируемым байпасом. Для использования в однотрубной системе поворотная часть вентильной вставки должна быть установлена на позицию 8. Соответствующий ключ для настройки вентиля необходимо заказывать отдельно, см. раздел "Комплектующие". Все распространённые на рынке трубы для отопления (медные, полимерные, из нержавеющей стали и металлополимерные) присоединяются с помощью резьбозажимных соединений непосредственно к вентильной группе или байпасному блоку. Все распространённые термоголовки могут устанавливаться на вентиль напрямую или с помощью адаптера.

Подключение внизу сбоку

Цена

109,14 € надбавки за вентильный конвектор

Наименование

Конвектор без вентиля:
KNN (стандартный конвектор)
KSN (конвектор с экраном теплового излучения)
Вентильный конвектор:
KNV (вентильный конвектор)
KSV (вентильный конвектор с экраном теплового излучения)

Градации по давлению/температура

6 бар и 10 бар при макс. 110° C

Монтажная высота / длина

70 мм, 140 мм, 210 мм, 280 мм
во всех монтажных длинах *

Тепловая мощность

Аналогична типам KNN и KSN,
макс. мощность (k_v 0,84)

	Др = 100мбар	Др = 80мбар
при 75/65/20:	5 950 Вт	5 350 Вт
при 70/55/20:	4 650 Вт	4 200 Вт

Подключение

3/4" внеш.резьбы с межосевым расстоянием 50 мм, подающий трубопровод с внутренней стороны (аналогично панельным радиаторам Kermi) все типы стандартно с 2 x 1/2" для выпуска воздуха и опорожнения. Подключения во всех типах конвекторов (KNV, KSV) располагаются на расстоянии 36 мм от внешней кромки передней панели.

Технические характеристики аналогичны KNN и KSN

Положение вентиля: справа

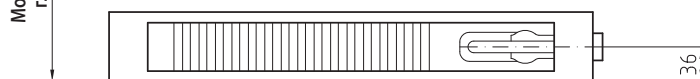
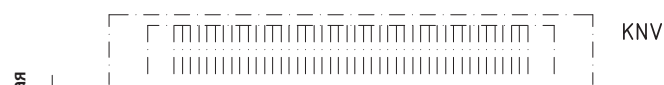
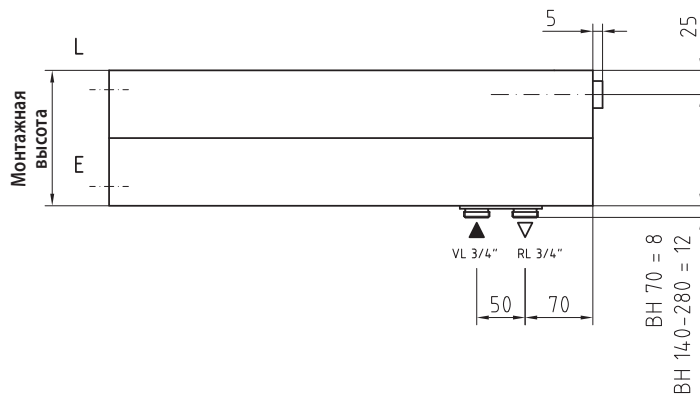

Преимущества:
Вентиль настроен на тепловую мощность и значение k_v с преднастройкой согласно прилагаемой таблице (см. стр 80).

* Размер максимально возможной длины указан в прайс-листе.

Подключение внизу по центру

Цена

135,01 € надбавка за вентильный конвектор

Наименование

Конвектор без вентиля:
KNN (Стандартный конвектор)
KSN (конвектор с экраном теплового излучения)

Вентильный конвектор:
KNV (вентильный конвектор)
KSV (вентильный конвектор с экраном теплового излучения)

Градация по давлению / температура

6 бар и 10 бар при макс. 110° C

Монтажная высота / длина

140 мм, 210 мм, 280 мм
во всех монтажных длинах *

Тепловая мощность

Аналогична типам KNN и KSN,
макс. мощность (kv 0,84)

	Δp = 100мбар	Δp = 80мбар
при 75/65/20:	5 950 Вт	5 350 Вт
при 70/55/20:	4 650 Вт	4 200 Вт

Подключение

3/4" внеш.резьбы с межосевым расстоянием 50 мм, подающий трубопровод слева (аналогично панельным радиаторам Kermi) все типы стандартно с 2 x 1/2" для выпуска воздуха и опорожнения. Подключения во всех типах конвекторов (KNV, KSV) располагаются на расстоянии 36 мм от внешней кромки передней панели.

Технические характеристики аналогичны KNN и KSN

Положение вентиля: справа

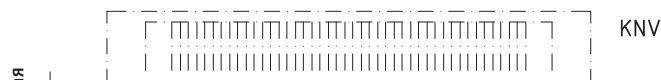
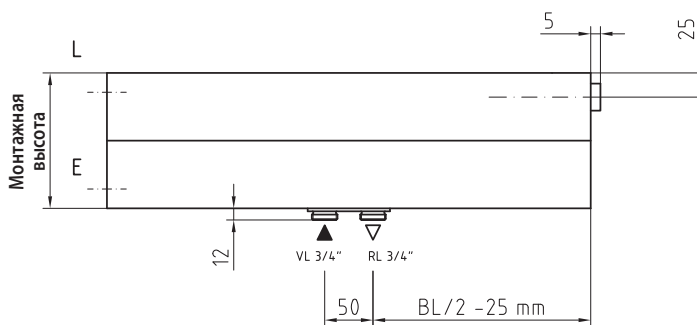

* Размер максимально возможной длины указан в прайс-листе.

ВЕНТИЛЬНАЯ АРМАТУРА. СТАНДАРТНЫЙ ВЕНТИЛЬ

Вентильная арматура. Стандартный вентиль V3K S /V4K S

Вентильные радиаторы Kerמי оборудуются на заводе под двухтрубную систему. Каждый радиатор имеет вентильную вставку с заводской преднастройкой, отрегулированной в соответствии с его тепловой мощностью. Дополнительно настройка k_v отмечена цветом на передней стороне (ср. таблицу).



Указание:

Термостатические вентили с преднастройками соответствуют требованиям EnEV* и согласно DIN 4701-10 могут рассчитываться пропорционально диапазону регулировки 1 или 2 соответственно.
*EnEV - Постановление об экономии энергии
Сертификация в соотв. с нормой EN 215.

Номограмма для диапазона регулирования 1 K

Таблица значений k_v

Вентильная вставка V3K S /V4K S*

Настройка	1	1,5	2	2,5	3	3,5	4	4,5
Значение k_v до	0,12	0,15	0,19	0,22	0,24	0,27	0,28	0,31
Цвет**				белый				красный

Вентильная вставка V3K S

Настройка	5	5,5	6	6,5	7	7,5	8
Значение k_v до	0,33	0,35	0,37	0,38	0,39	0,39	0,40
Цвет**			чёрный				синий

* используется в вентильном блоке Kerמי

** визуальная маркировка заводской настройки k_v

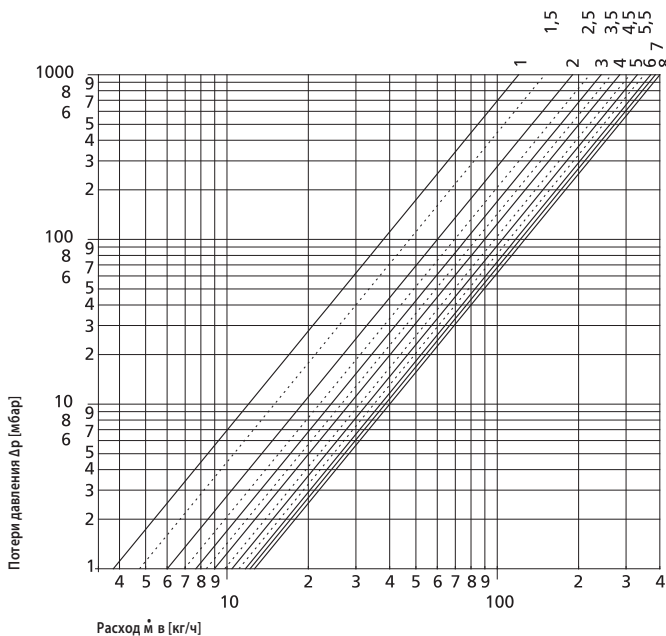

На этой диаграмме учтены потери давления вентилля.

Номограмма для диапазона регулирования 2 K

Таблица значений k_v

Вентильная вставка V3K S /V4K S*

Настройка	1	1,5	2	2,5	3	3,5	4	4,5
Значение k_v до	0,13	0,18	0,22	0,27	0,31	0,35	0,38	0,42
Цвет**				белый				красный

Вентильная вставка V3K S

Настройка	5	5,5	6	6,5	7	7,5	8
Значение k_v до	0,47	0,52	0,57	0,62	0,66	0,71	0,75
Цвет**			чёрный				синий

* используется в вентильном блоке Kerמי

** визуальная маркировка заводской настройки k_v

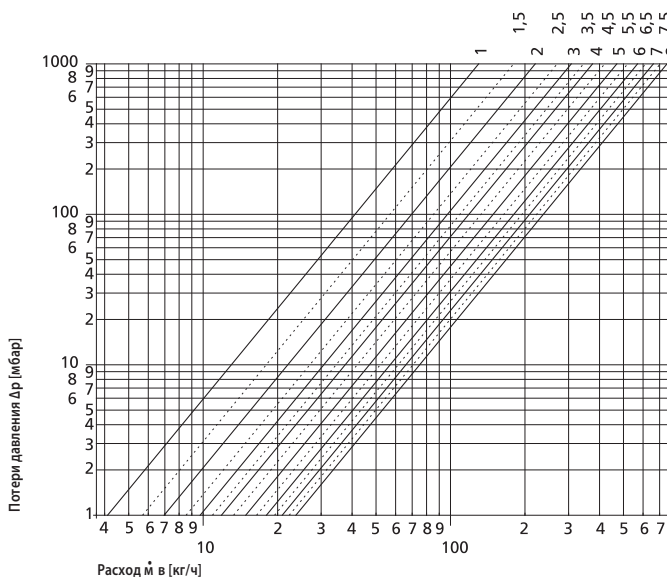

На этой диаграмме учтены потери давления вентилля.

ВЕНТИЛЬНАЯ АРМАТУРА. ВЕНТИЛЬ ТОНКОЙ НАСТРОЙКИ

Вентильная арматура. Вентиль тонкой настройки V3K F / V4K F

Отопительные приборы Kermi могут также оснащаться вентилем точного регулирования. Регулируемая вентильная вставка позволяет выполнять воспроизводимые настройки небольшого расхода воды, которые в первую очередь требуются в системах центрального теплоснабжения с большим перепадом температур. Регулируемые параметры можно взять из приведенных ниже диаграмм.



Указание:

Термостатические вентили с предустановками соответствуют требованиям EnEV* и согласно DIN 4701-10 могут рассчитываться пропорционально диапазону регулировки 1 или 2 соответственно.
*EnEV - Постановление об экономии энергии
Сертификация в соотв. с нормой EN 215.

Номограмма для диапазона регулирования 1 К

Таблица значений k_v

Вентильная вставка V3K F								
Настройка	1	1,5	2	2,5	3	3,5	4	4,5
Значение k_v до	0,05	0,05	0,06	0,06	0,07	0,08	0,08	0,09
Цвет*								

Вентильная вставка V3K F								
Настройка	5	5,5	6	6,5	7	7,5	8	
Значение k_v до	0,10	0,10	0,11	0,12	0,12	0,13	0,14	
Цвет*		желтый					зеленый	

* визуальная маркировка заводской настройки k_v

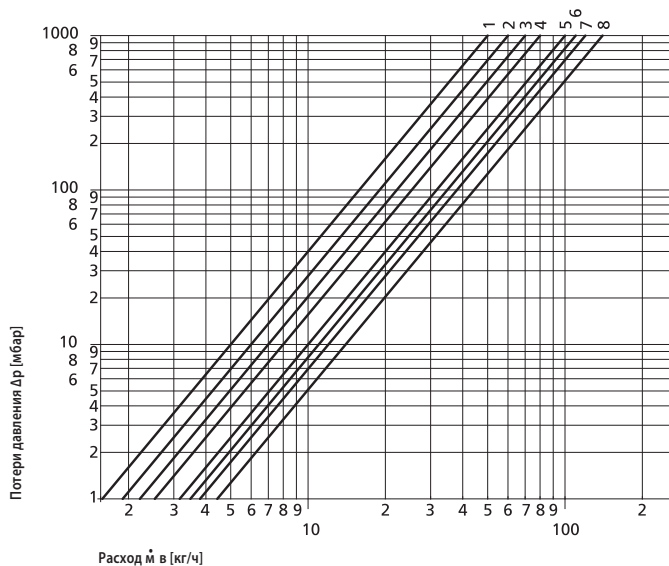

На этой диаграмме учтены потери давления вентилля.

Номограмма для диапазона регулирования 2 К

Таблица значений k_v

Вентильная вставка V3K F								
Настройка	1	1,5	2	2,5	3	3,5	4	4,5
Значение k_v до	0,06	0,06	0,06	0,07	0,08	0,08	0,09	0,10
Цвет*								

Вентильная вставка V3K F								
Настройка	5	5,5	6	6,5	7	7,5	8	
Значение k_v до	0,11	0,13	0,15	0,17	0,18	0,22	0,26	
Цвет*		желтый					зеленый	

* визуальная маркировка заводской настройки k_v

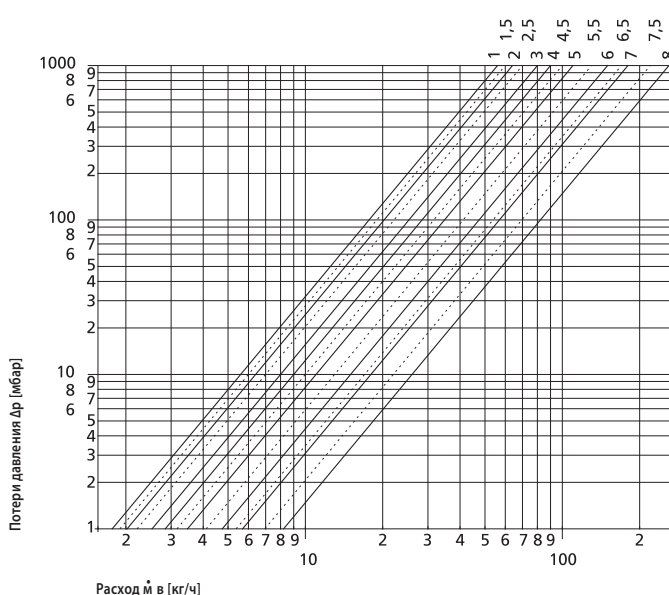

На этой диаграмме учтены потери давления вентилля.

МОНТАЖ ТЕРМОСТАТИЧЕСКИХ ГОЛОВОК / EMOS – ЭЛЕКТРОПРИВОД

Emos	Изготовитель	Тип
	Heimeier	EMO T
		EMO 1
		EMO 3
		EMO EIB
		EMOLON
	Honeywell	Z 100
		M-100- BG
		Eltherm 2
	Comap	D 5870
	Danfoss	ABNA 082F102
Rosswainer	№ для заказа 13531	
Термостатические головки с движением штока 0,22 мм/К	Изготовитель	Тип
<p>Списки составлены по принципу монтируемости термостатических головок / Emos на вентильных панельных радиаторах Kermi.</p> <p>Kermi не может гарантировать полноту списка.</p>	Honeywell	T 100 MMIL
		T 200 M
		T 100 B
		T 100 V
		T 100M – 361
		HR 40
		T 6091 H
		Thera Chrom 200
		Thera 3
		2080fi
	Herz	1726098
		1920038
		1923098
	Comap	IF1
	Heimeier	головка B
		головка F
		головка K
		головка D
		головка DX
		головка VD
		головка VK
	головка WK	
	Danfoss	RAW-K-5030
	Rosswainer	Star Tec II 74.4
		731422
		74422
	Oventrop	Uni CH
		Uni DH
		Uni LD
		Uni LH
		Uni XH
		Uni LH Fern
		Uni LH FernFü
		Uni SH
	Cazzaniga	138

Резьбовые соединения	Изготовитель	Тип
<p>Стандарт DIN V 3838 определяет сопряжение между отопительным прибором и резьбовым подсоединением. Он гарантирует, что все созданные по его размерам изделия полностью совместимы и работают исправно. Все подключения Kermi соответствуют DIN V 3838. Приведённые здесь изготовители резьбовых соединений заявляют об их совместимости с указанными типоразмерами.</p>	Heimeier	Multiflux Vekolux Vecotec S-Anschluss Компенсатор длины
	HERZ Armaturen	Группа изделий Herz 3000 (ручные блоки и соединительные комплекты)
	Hummel	Соединительный блок G 3/4" проходной; G 3/4" угловой
		Соединительный однотрубный блок G 3/4" проходной; G 3/4" угловой
		Четверной соединительный блок, односторонний G 3/4" проходной
		Четверной соединительный блок, с перемычкой G 3/4" проходной
		Универсальный адаптер G 3/4" проходной; G 3/4" угловой
		Поворотный элемент G 3/4" проходной
		Поворотный элемент 45 - 76 мм G 3/4" проходной
		Запорный поворотный элемент G 3/4" проходной; G 3/4" угловой
	Oventrop	Блок вентиляй
		Соединительная арматура для отопительных приборов „Multiblock T“
		Программа резьбовых соединений „Multiflex“
		Simplex - полный ассортимент резьбовых соединений
	Caleffi	Серия 301 блок кранов проходной 3/4" наружн.резьба № 30 10 50
		Серия 301 блок кранов угловой 3/4" наружн.резьба № 30 11 50

Регулировочный ключ для вентиляй

Ключ для регулировки k_v (ZV00360001)



ИНФОРМАЦИЯ НЕМЕЦКИХ ПРОИЗВОДИТЕЛЕЙ ИНЖЕНЕРНОГО ОБОРУДОВАНИЯ

Покрyтия отопительных приборов. Возможности использования и ограничения

Покрyтие отопительных приборов производится согласно стандарту DIN 55 900 "Покрyтия радиаторов:

термины, требования, испытания":

DIN 55 900 Часть 1: Материалы для нанесения грунтовочных покрyтий, промышленно изготовленные грунтовочные покрyтия

DIN 55 900 Часть 2: Материалы для отделочных покрyтий, промышленно изготовленные готовые лаки

Стандарт DIN 55 900 является основой для описания качественных характеристик поверхностей отопительных приборов и, следовательно, зачастую используется в описаниях отопительных приборов.

1. Область применения стандарта DIN 55 900

В пункте 1 данной нормы "Область применения" (в обеих частях) значит:ся:

"Этот стандарт распространяется на материалы грунтовочных и отделочных покрyтий для отопительных приборов, а также на промышленным способом изготовленные грунтовочные покрyтия / готовые лаки отопительных приборов, используемых в системах водяного и парового отопления низкого давления (температура теплоносителя до 130° C)."

Поставка отопительных приборов с готовым лакокрасочным покрyтием, в большинстве своём с термическим отверждением покрyтия сегодня уже является нормой. Тем самым, дальнейшие положения стандарта DIN 55 900 части 2 представляют особый интерес.

В части 2 DIN 55 900 "Материалы для отделочных покрyтий" в пункте 1 "Область применения" читаем:

"Предметом данного стандарта не являются покрyтия для отопительных приборов, которые работают при температуре теплоносителя выше 130° C и / или предназначены для помещений с агрессивной или влажной средой."

2. Помещения с агрессивной и / или влажной средой.

Отопительные приборы с покрyтием, соответствующим стандарту DIN 55 900 ч.2, не могут использоваться для работы в помещениях с повышенной опасностью коррозии (в бассейнах, саунах, общественных туалетах и т.д.).

Это определение распространяется и на актуальное высококачественное порошковое покрyтие. Перед заказом отопительных приборов для применения в вышеприведённых условиях рекомендуется получить информацию о месте установки радиатора и выяснить ограничения по его установке.

В случаях установки отопительных приборов в помещениях с влажной средой (бассейны, производственные помещения, например, скотобойни) необходимо выбирать другое покрyтие поверхности радиаторов или соответствующие способы обработки поверхностей. Это же относится и к отопительным приборам, расположенным в помещениях, подвергающихся влажной уборке (например, под высоким давлением).

В этих случаях предлагаются оцинкованные отопительные приборы. О возможных последствиях необходимо заранее осведомиться у производителя.

3. Установка в зоне разбрызгивания воды

В части 2 DIN 55900 "Материалы для отделочных покрyтий" в пункте 1 "Область применения" читаем:

"Кухни, ванны, а также места вне зоны попадания воды в душевых и туалетных комнатах не являются помещениями с агрессивной и/или влажной средой."

Тем самым однозначно определяется, что область в зоне попадания воды (см.изображение "Определение зоны попадания воды - Зона 0-1 и 2"), например, под умывальником, понимается как место с агрессивной и/или влажной средой и не попадает под действие данного стандарта. Соответственно, не могут быть удовлетворены никакие рекламации в случаях возникновения коррозии на отопительных приборах, размещённых в зоне попадания воды.

Если же в силу различных обстоятельств (например, стесненные жилищные условия) возникает необходимость установки отопительных приборов именно в зоне попадания воды, настоятельно рекомендуется принять соответствующие профилактические меры: оцинковка поверхностей, защитная облицовка и т.д.

О возможных последствиях и профилактических мерах по защите отопительных приборов необходимо заранее осведомиться у производителя.

4. Необходимость регулярного проветривания

В связи с требованиями по защите от влаги и конденсата остановимся на ещё одной проблеме.

Работа отопительных приборов должна осуществляться в хорошо проветриваемых помещениях. Необходимо отметить, что в помещениях с современными оконными конструкциями (с улучшенной герметичностью швов) или совсем без окон требуется обеспечить хорошее вентилирование, в некоторых случаях даже принудительное.

Информация
Федерального
промышленного союза
немецких производителей
инженерного,
энерготехнического
и экологического
оборудования

Поверхность нерабочего, отключённого отопительных приборов действует по принципу охлаждающей поверхности, на которой в виде конденсата собирается влага, содержащаяся в комнатном воздухе. Этот конденсат может вызвать появление ржавчины, которая в свою очередь может разрушить покрытие отопительного прибора.

5. Закрытые туалетные и ваннные комнаты (без внешних стен)

Порядок осуществления проветривания ваннных и туалетных комнат без окон регулируется соответствующим стандартом DIN 18 017 часть 1 и часть 3 "Проветривание ваннных и туалетных комнат без окон". В пункте 3 "Основные требования к вентиляции и гигиене" закреплены соответствующие нормы часового воздухообмена в помещении.

В случаях невозможности осуществления регулярного проветривания или непрерывного воздухообмена, необходима постоянная работа отопительных приборов с целью предотвращения возникновения эффекта охлаждающих поверхностей. Данное положение следует особенно соблюдать в закрытых ваннных комнатах.

При этом следует обратить внимание потребителя на регулярность отапливания отдельных помещений или их регулярное проветривание.

6. Хранение, монтаж и режим эксплуатации отопительных приборов

В пункте 5. "Требования" к нанесению покрытия согласно стандарту DIN 55 900 часть 2 читаем:

"Необходимо обеспечивать надлежащую перевозку, хранение и монтаж отопительных приборов с готовым лаковым покрытием, а также их защиту от механических повреждений, влаги (дождь, конденсат) и агрессивных сред (разведённого раствора, застывающего бетона)."

Эти требования определяют самые важные Общие условия транспортировки, хранения, монтажа и эксплуатации отопительных приборов. отопительных приборов должны храниться в сухих и хорошо вентилируемых помещениях.

Во избежании повреждения отопительных приборов рекомендуется удалять с него упаковку лишь после завершения всех строительных работ, таких, как укладка стяжки, нанесение штукатурки, покрасочные работы. Как правило, монтаж радиатора и его работа ещё в упаковке сегодня не является проблемой.

7. Уход за отопительными приборами

В DIN 55 900 ч. 2 определено:







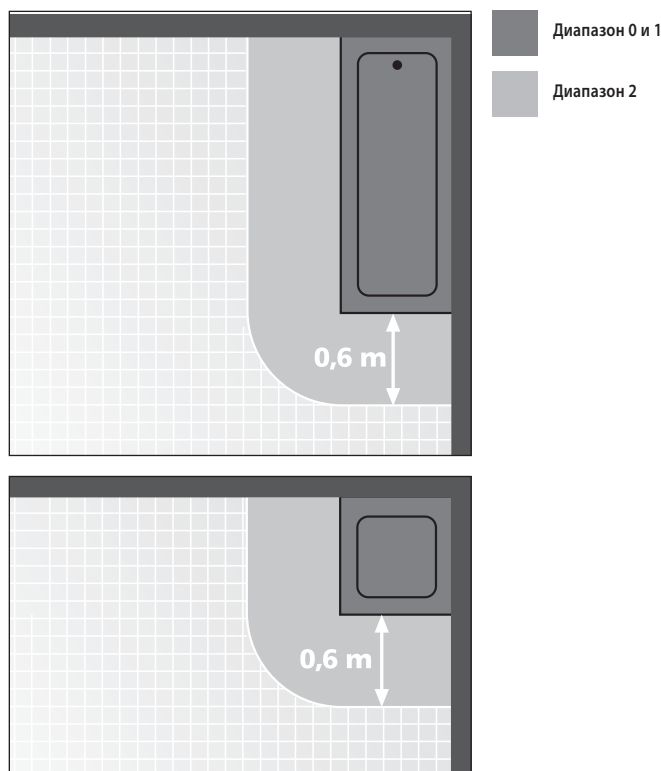





„Лакокрасочное покрытие отопительных приборов необходимо очищать с помощью подходящих бытовых моющих средств на водной основе.“

Чистящие средства должны быть неабразивные и слабо щелочные.





Определение зоны попадания воды



ИСТОРИЯ ПРИМЕНЕНИЯ ВЕНТИЛЯ KERMI

		Номер артикула	
Danfoss			ZV00340001
Heimeier			ZV00640001 больше не поставляется
Danfoss			ZV00550001 Примечание: При замене вентиля возможен монтаж только термоголовок с защёлкой
Kermi V1K			ZV00540001 Вентильная вставка K3 вентиль тонкой настройки
			ZV00540002 Вентильная вставка K6 больше не поставляется Замена: ZV00870001
			ZV00540003 Вентильная вставка K9 больше не поставляется Замена: ZV00870001
			ZV00870001 Замена для ZV00540003 и ZV00540002 Номограмма настроек, см.стр. 80
	Вентиль предварительно встроен в вентильный штуцер		V1K (больше не поставляется) Замена: ZV00630001
			ZV00630001 V3K-S сервис Замена для V1K Номограмма настроек, см.стр. 80
Kermi V2K			ZV00520001 вентиль тонкой настройки K3 ZV00520002 стандартный вентиль K6 ZV00520003 стандартный вентиль K9
Kermi V3K	с диафрагмой и 6 настройками k_v		Будет заменён: ZV00040001 и ZV00050001
	с постоянно открытой шторкой, с 8 основными положениями настройки k_v и 7 промежуточными положениями		ZV00040001 V3K-S стандартный вентиль ZV00050001 V3K-F вентиль тонкой настройки Номограмма настроек, см.стр. 80/81
Kermi V4K	с постоянно открытой шторкой, с 8 основными положениями настройки k_v и 7 промежуточными положениями		ZV00450001 V4K-S стандартный вентиль, применяемый в блоках шаровых кранов Kermi и дизайн-радиаторах. ZV00120001 V4K-F вентиль тонкой настройки Номограмма настроек, см.стр. 80/81

В ОТОПИТЕЛЬНЫХ ПРИБОРАХ

Период монтажа	С предварительной настройкой	Регулируемый	Ключ для регулирования kv
1982 - 1985	нет	да (с помощью регулирующей заслонки в подающем трубопроводе)	
1985 - 1988	да	нет (различные вентильные вставки)	
1988 - 1991	да	нет (различные вентильные вставки) да (в запасных / сменных вентилях)	
1991 - 02/1999	да	да	ZV00350001 
1991 - 1993	да	да	
1991 - 1993	да	да	
1991 - 1993	да	да	
1991 - 1993	да	да (по шкале настройки)	ZV00360001 
1994 - 02/1999	да	да (по шкале настройки)	
1994 - 02/1999	да	да (по шкале настройки)	
03/1999 - 12/2000	да	да	ZV00350001 
2001-03/2004	да	да (по шкале настройки)	ZV00360001 
с 04/2004	да	да (по шкале настройки)	
с 05/2004	да	да	

СВЕЖИЕ КРАСКИ ДЛЯ МИРА ТЕПЛА

СЕРИЙНЫЕ ЦВЕТА



белый, RAL 9016

АНТИБАКТЕРИАЛЬНОЕ ПОКРЫТИЕ



цвет белый, RAL 9016 Hygienic

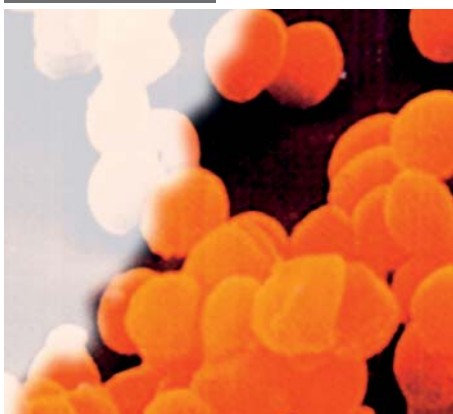

Kermi Hygienic

Количество заболеваний, вызываемых устойчивыми к антибиотикам бактериями постоянно растёт. Растёт также и значение гигиены в своём окружении. Заражение многими из этих инфекций происходит через инфицированные поверхности.

Мы первыми применили в радиаторах антибактериальное покрытие, которое уже давно успешно улучшает санитарно-гигиенические условия в области бытовых приборов и сантехники. Оно препятствует размножению устойчивых к воздействию антибиотиков бактерий и грибков на поверхности радиатора и тем самым вносит ценный вклад в создание чистой и здоровой среды.

Поставляется только для гигиенических радиаторов белого цвета, RAL 9016.

САНИТАРНЫЕ ЦВЕТА



чистый белый, RAL 9010



manhattan

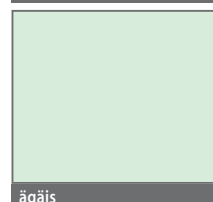

ägäis

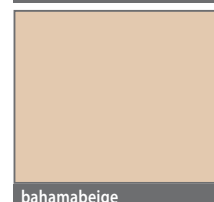

bahamabeige

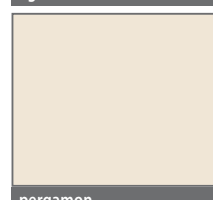

pergamon



чёрный

СПЕЦИАЛЬНЫЕ СЕРИИ



Серия Nature

Простые природные оттенки. Свежие и выразительные.



citrus Nature



oliva Nature

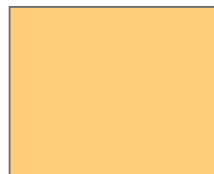

mais Nature



purpur Nature



crocus Nature



lavendel Nature



Серия Ethno

Популярны как никогда: теплые, сильные оттенки экзотических культур.



solaris Ethno

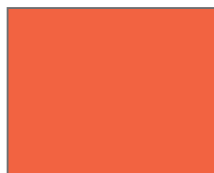

inka Ethno



carmina Ethno

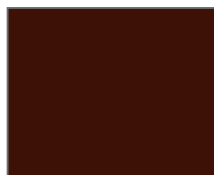

terra Ethno

Кроме того, возможна покраска в любой цвет из палитры RAL CLASSIC.

Специальные оттенки: При заказе, пожалуйста, указывайте серию и тон цвета.

Пример оформления заказа: оттенок: пурпурный, серия: Nature.

Надбавка к цене:

гигиенический:	30 %
сантехнические цвета:	20 %
серия Nature:	20 %
серия Ethno:	20 %
серия Metallic:	30 %
RAL CLASSIC:	30 %



Серия Metallic

Блестящий ретро-тренд пятидесятих годов. Классическая интерпретация в великолепных оттенках Metallic.



graphit Metallic

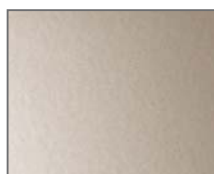

circonsilber Metallic



mattbronze Metallic



heliosgold Metallic

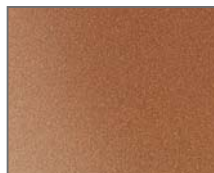

классический медный Metallic

Из-за особенностей полиграфии различия между цветами оригинала изделия и его изображениями в каталоге неизбежны.

Фирма Kermi, являясь одним из ведущих европейских производителей, предлагает полный спектр прогрессивного отопительного и сантехнического оборудования.

Это и плоские панельные радиаторы, оснащённые уникальной энергосберегающей технологией x2, и яркий неповторимый дизайн всей продукции, многократно отмеченный самими престижными пермиями в области дизайна, и прогрессивная система отопления / охлаждения поверхностей, и широкая линейка самых разнообразных душевых кабин. Познакомьтесь поближе с тем, что делает наш успех!



Плоские радиаторы Kermi.

Подходят для всех систем отопления. Оснащены уникальной энергосберегающей технологией x2.



Конвекторы Kermi.

Комфортное тепло в компактном исполнении. Элегантное и невероятно производительное.



Нагревательные стенки Kermi.

Дизайн прямых и чётких линий. Высочайший уровень качества и комфорта.



Дизайн-радиаторы Kermi.

Индивидуальное комфортное тепло для ванных и жилых комнат.



Трубчатые радиаторы Kermi Decor.

Завораживающая эстетика круглых труб. Новаторская форма, качество и функциональность.



Системы теплых полов Kermi x-net.

Абсолютный прогресс в области отопления / охлаждения поверхностей.



Душевые кабины Kermi.

Комфорт, законченный по форме, во всех проявлениях.



Kermi GmbH
Pankofen-Bahnhof 1
94447 Plattling
GERMANY

Тел. +49 9931 501-0
Факс +49 9931 3075
www.kermi.com
info@kermi.com

ООО АFG RUS
Чермянский проезд 7/1
офис 2603
127282 Москва
Россия
Тел. +7 495 646 2719
www.afg-rus.ru
info@afg-rus.ru